



DINAMICO _____ Cod. Art. 896

DINAMICO 4S _____ Cod. Art. 898

Sistema modulare - Modular System

 MADE IN ITALY



Dinamico Art. 896



Dinamico
Art. 896



Dinamico
4S Art. 898



01

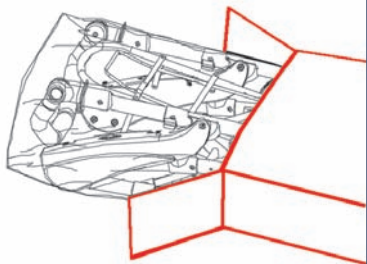

02

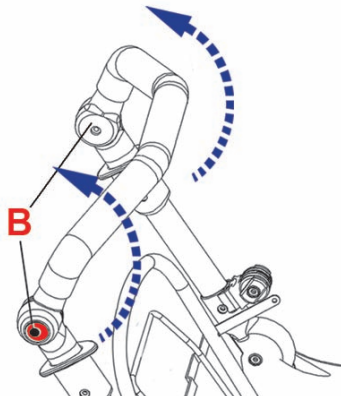

03

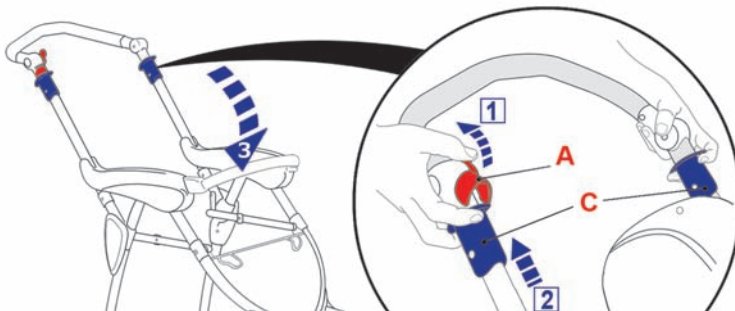

04

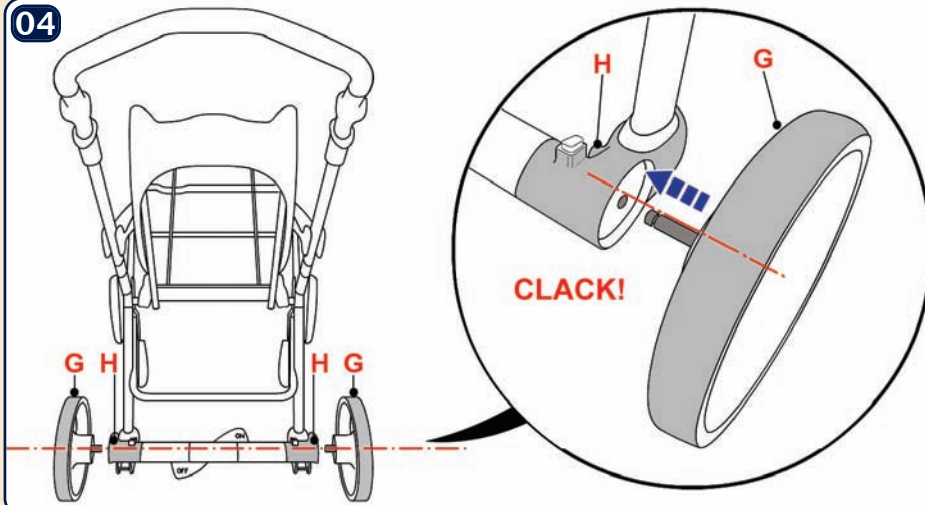

05

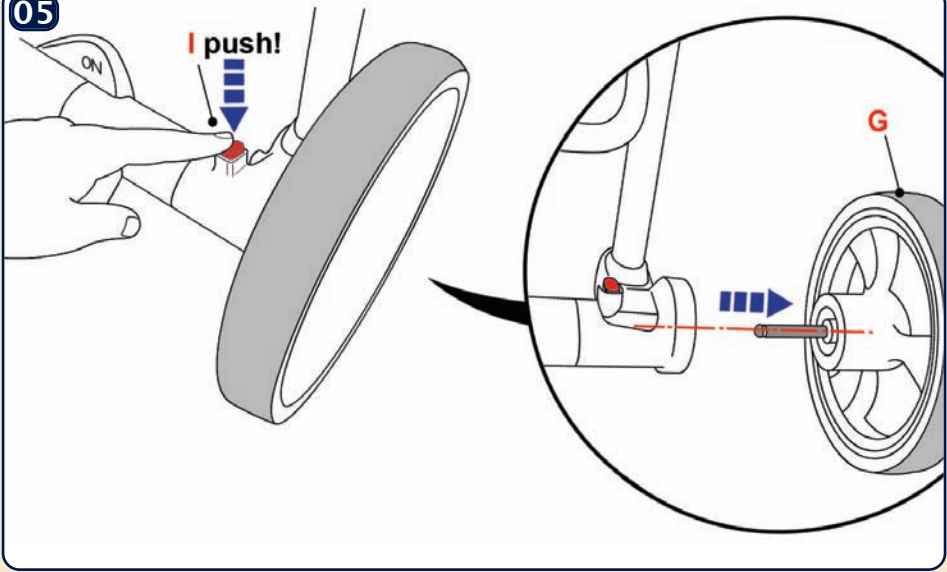

06

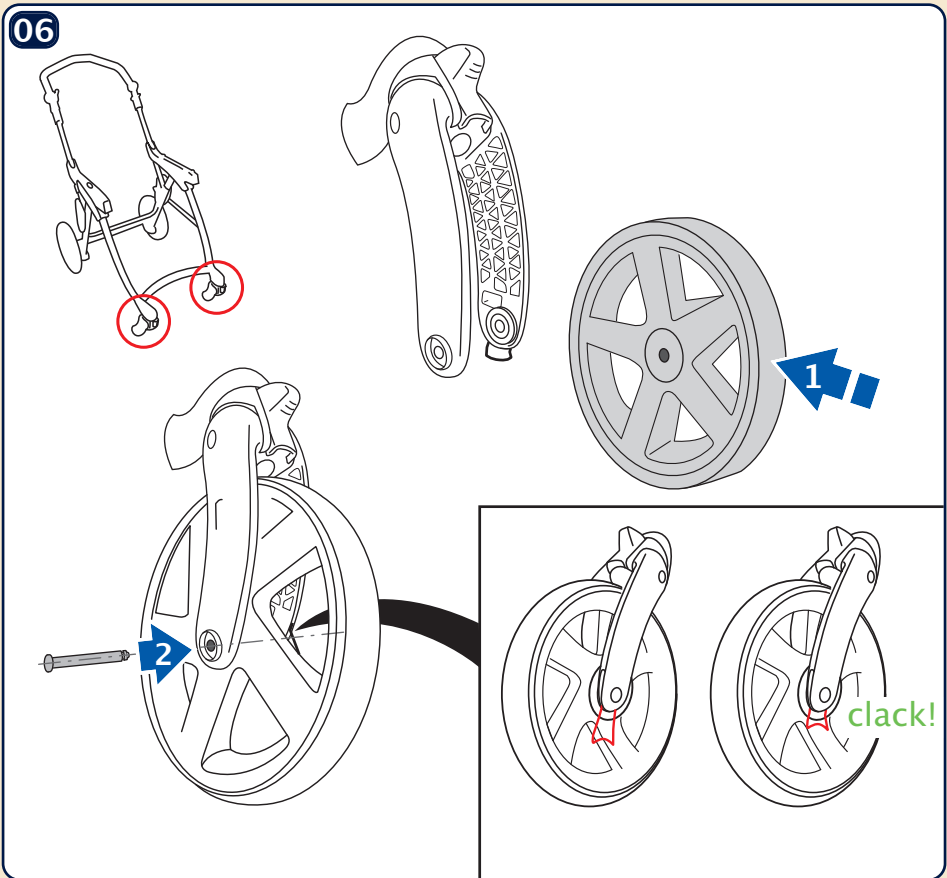

07

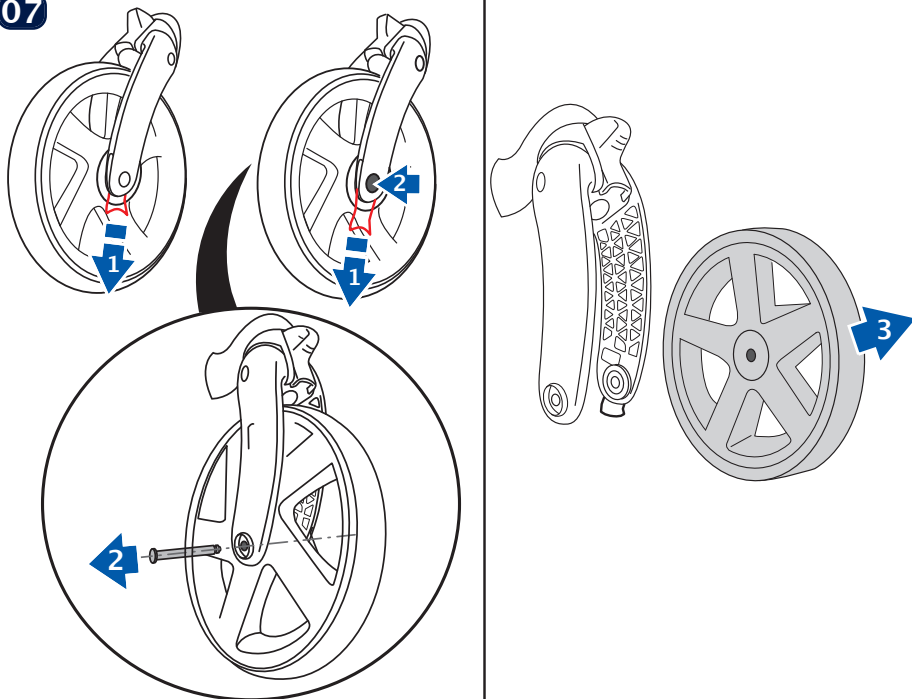

08

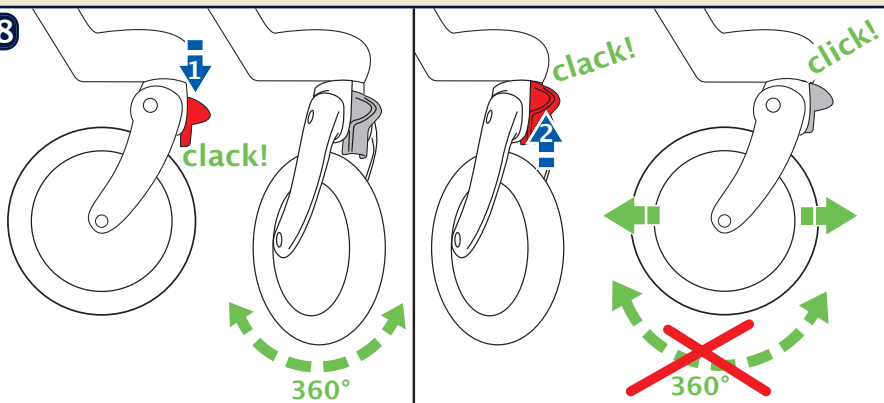

09a

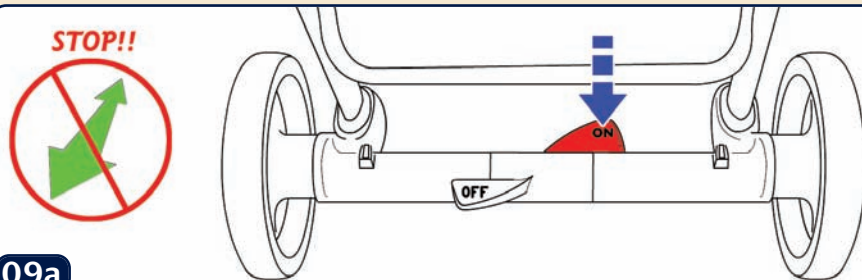

09b

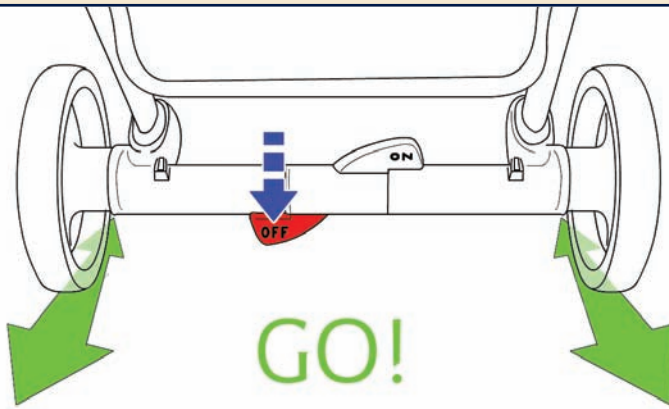

10

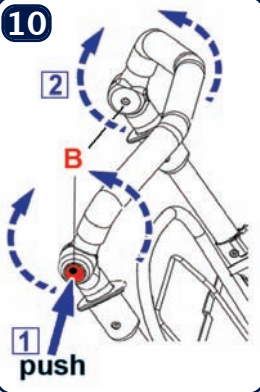

11

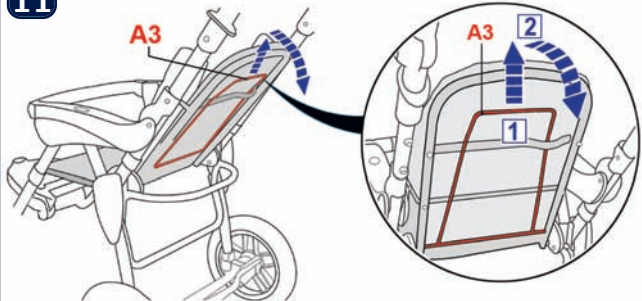



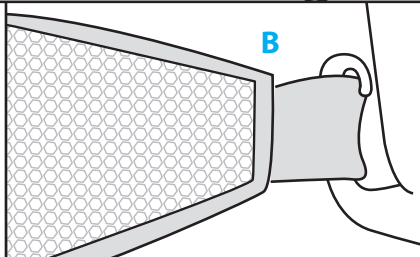
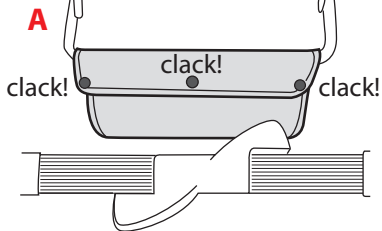
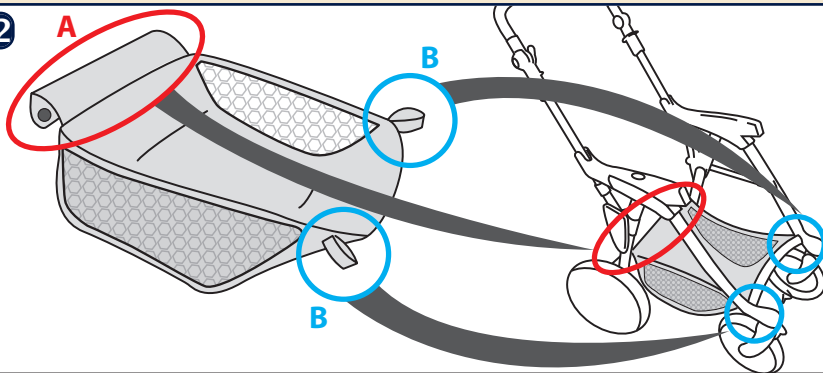











12







13



	0-6 MESI • 0-6 MONTHS • 0-6 MOIS • 0-6 MONATE • 0-6 MESES • 0-6 MESES • 0-6 MECYLLIEB • 0-6 ΜΗΝΩΝ • 0-6 MJESECI • 0-6 HÓNAPOS KORIG • 0-6 MĚSÍCŮ • 0-6 MESIACOV • 0 TOT 6 MAANDEN • 0-6 MESECEV • 0-6 MIEŚIĘCY • 0-6 LUNI • 0-6 MECEŁA • 0-6 月 • KOR - 0-6개월					
						
	FINO AI 13 KG • UP TO 13 KG • UTILISATION CONSEILLÉE JUSQU'À 13 KG • BIS 13 KG • HASTA LOS 13 KG. • ATÉ 13KG • ДО 13 КГ • ΕΩΣ 13 ΚΙΛΑ • DO 13 KG • 13 KG-IG • DO 13 KG • DO 13KG • GEBRUIK TOT MAX. 13 KG • TOT 13 KG • DO 13 KG • ТЕГЛО ДО 13 КГ • PĀNĀ LA 13 KG • 最大承重13公斤 • KOR - 13KG까지					
						



	0-12 MESI • 0-12 MONTHS • 0-12 MOIS • 0-12 MONATE • 0-12 MESES • 0-12 MESES • 0-12 MECYLLIEB • 0-12 ΜΗΝΩΝ • 0-12 MJESECI • 0-12 HÓNAPOS KORIG • 0-12 MĚSÍCŮ • 0-12 MESIACOV • 0-12 MESIACOV • 6 TOT 12 MAANDEN • 0-12 MESECEV • 0-12 MIEŚIĘCY • 0-12 MECEŁA • 6-12 LUNI • 0-12 月 • KOR - 6-12개월 모드					
		CONFIGURAZIONE FRONTE MAMMA • FORWARD FACING POSITION • CONFIGURATION FACE AU PARENT • IN RICHTUNG DER MUTTER AUSFUHRUNG • POSICIÓN SENTIDO CONTRARIO A LA MARCHA • POSIÇÃO NO SENTIDO DA MARCHA • ПОЛОЖЕНИЕ ПО НАПРАВЛЕНИЮ ДВИЖЕНИЮ • ME KATEYΘYNSH ΠPOΣ TO ΔPOMO • KONFIGURACIJA SJEDALA OKRENUTOG PREMA MAMI • MENETIRÁNYAK SZERINT • POZICE PO SMĚRU JÍZDY • POZICIA V SMERU JAZDY • POSITIONERING IN RICHTING VAN DE OUDER • USTAWIENIE PRZODEM DO MAMY • ПОЛОЖЕНИЕ С ЛИЦЕ КЪМ МАЙКАТА • SEDEŽNA ENOTA OBRNJENA V SMERI VOŽNJE • CU SPATELE LA DIRECTIA DE MERS • 正向位置 • KOR - 뒤보기 방식				
	12-36 MESI • 12-36 MONTHS • 12-36 MOIS • 12-36 MONATE • 12-36 MESES • 12-36 MESES • 12-36 MECYLLIEB • 12-36 ΜΗΝΩΝ • 12-36 MJESECI • 12-36 HÓNAPOS KORIG • 12-36 MĚSÍCŮ • 12-36 MESIACOV • 12-36 MAANDEN • 12-36 MESECEV • 0-12 MIEŚIĘCY • 12-36 MECEŁA • 12-36 LUNI • 0-12 36 月 • KOR - 12-36개월					
	CONFIGURAZIONE FRONTE STRADA • REAR FACING POSITION • CONFIGURATION FACE À LA ROUTE • IN RICHTUNG DER STRASSE AUSFUHRUNG • POSICIÓN MISMO SENTIDO DE LA MARCHA • POSIÇÃO NO SENTIDO CONTRÁRIO AO DA MARCHA • ПОЛОЖЕНИЕ ПРОТИВ ДВИЖЕНИЯ • ME KATEYΘYNSH ΠPOΣ THN MHTEPA • KONFIGURACIJA SJEDALA OKRENUTOG PREMA CEST • MENETIRÁNYAK HÁTTAL • POZICE PROTI SMĚRU JÍZDY • POZICIA PROTI SMERU JAZDY • POSITIONERING IN RICHTING VAN DE STRAAT • USTAWIENIE PRZODEM DO DROGI • SEDEŽNA ENOTA OBRNJENA V NASPROTNI SMERI VOŽNJE • CU FAȚA LA DIRECTIA DE MERS • ПОЛОЖЕНИЕ ПО ПОСОКА НА ДВИЖЕНИЕТО • 反向位置 • KOR - 앞보기 방식					

14a

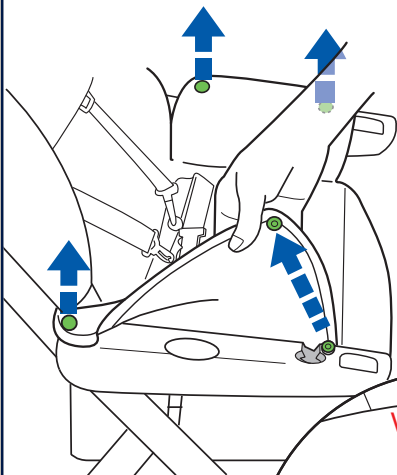

14b

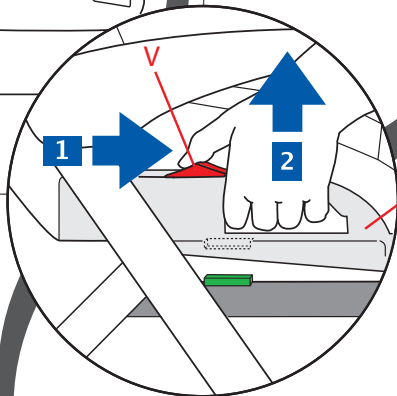
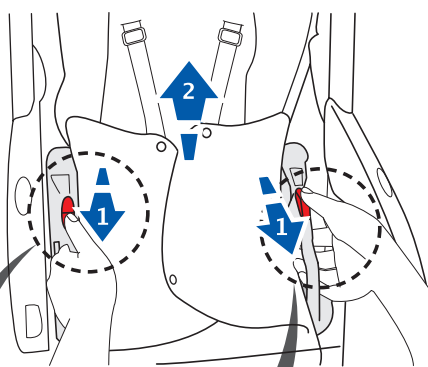

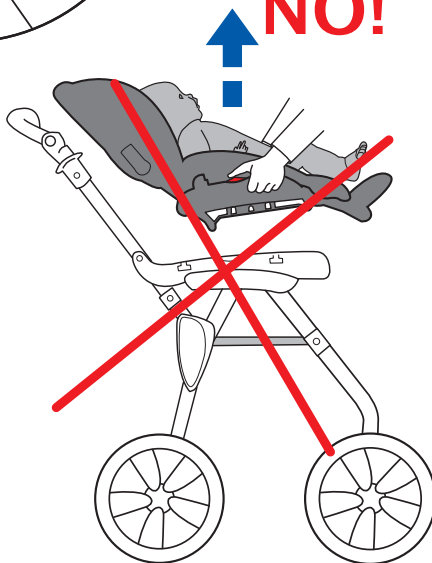
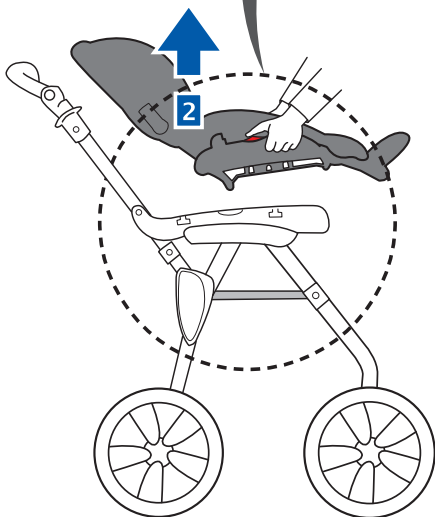

NO!

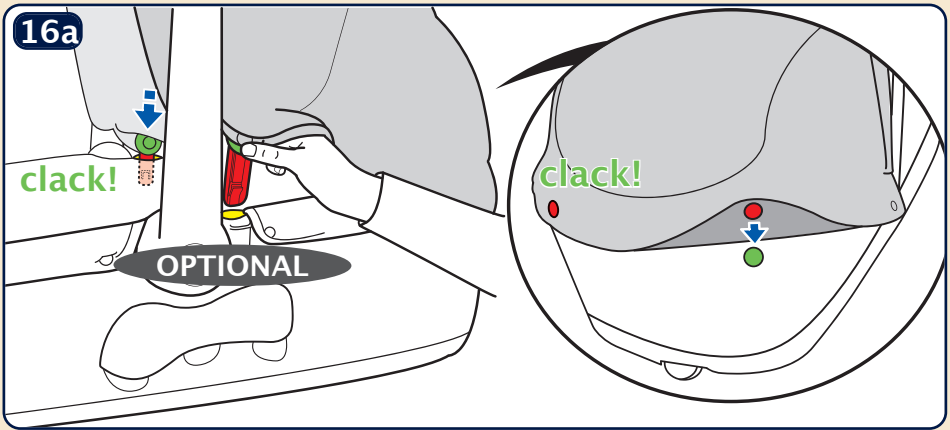
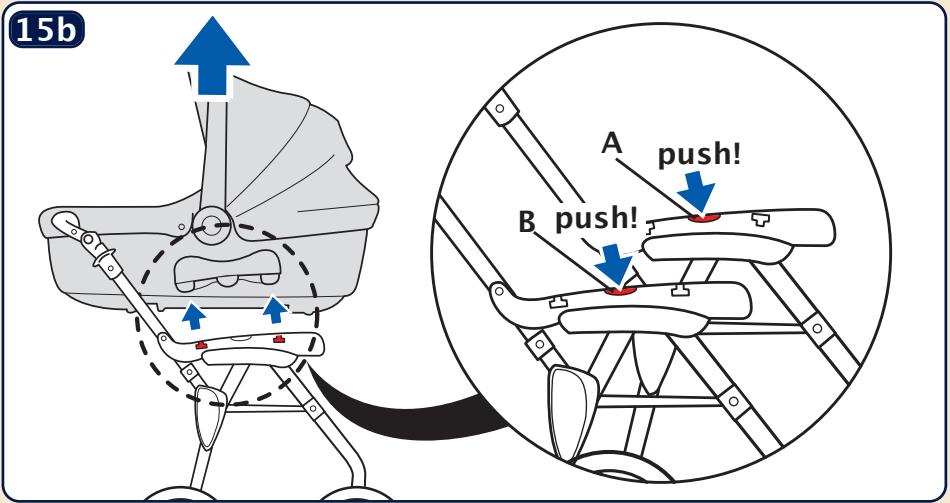
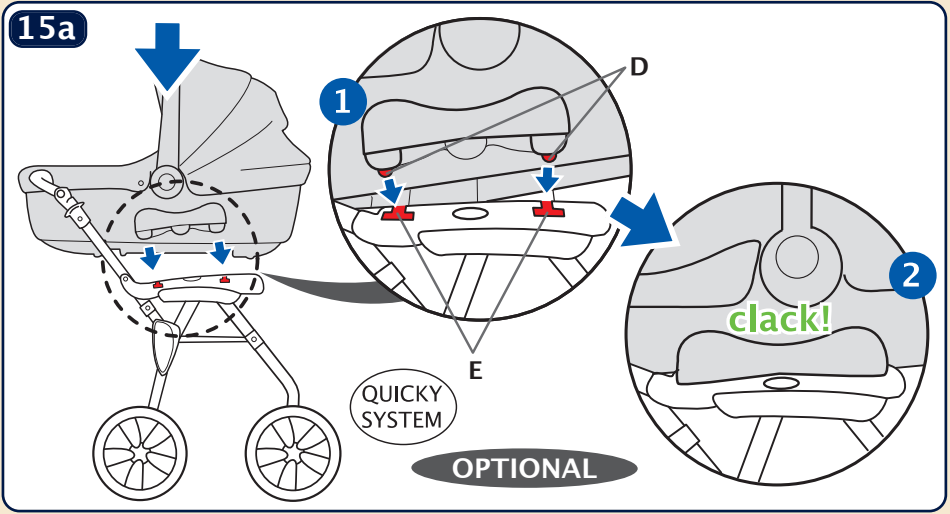

14c

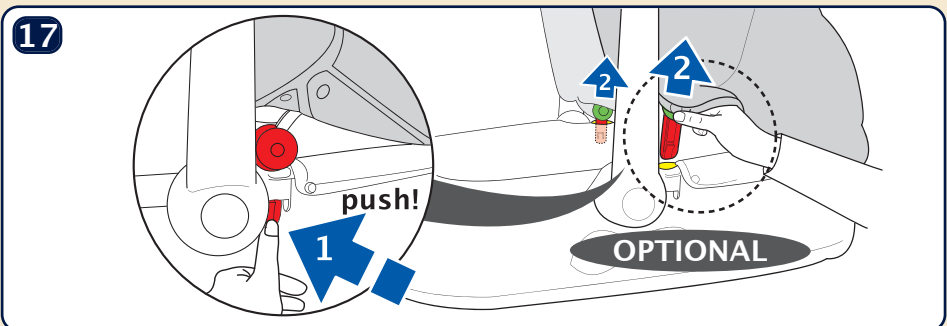
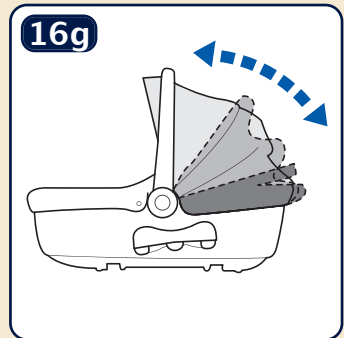
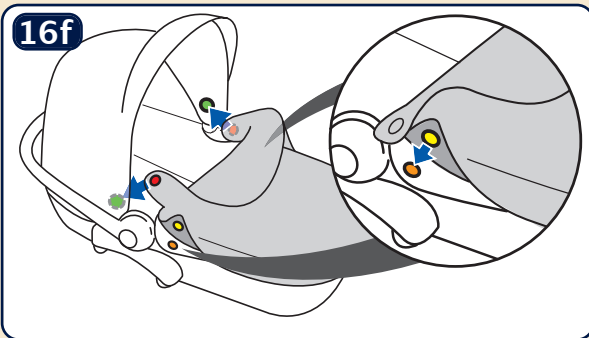
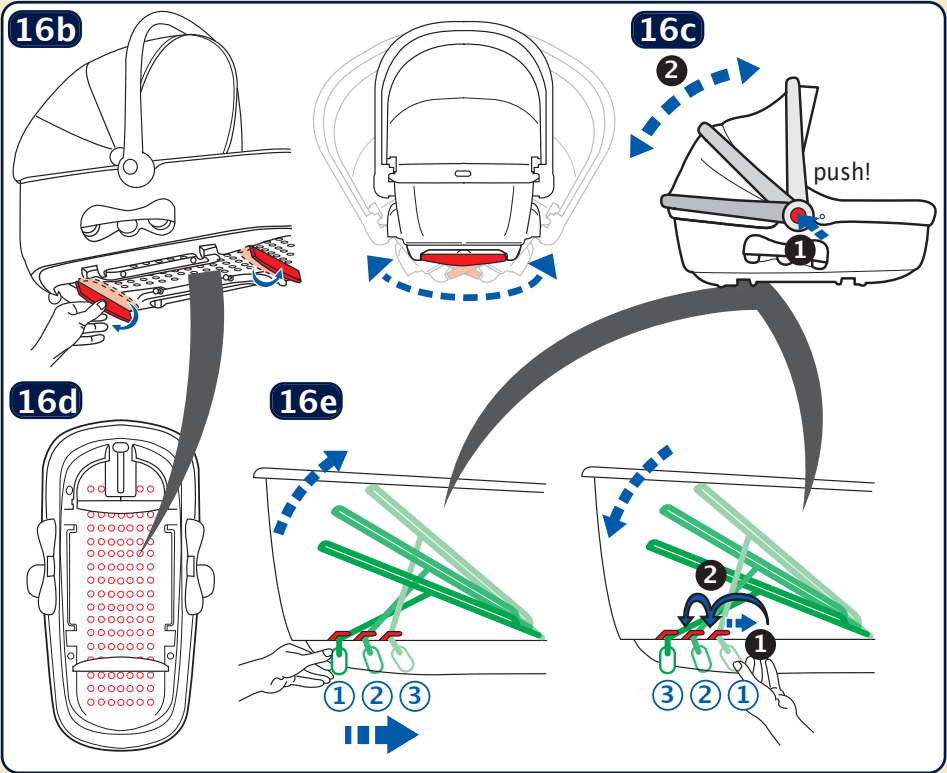



18a

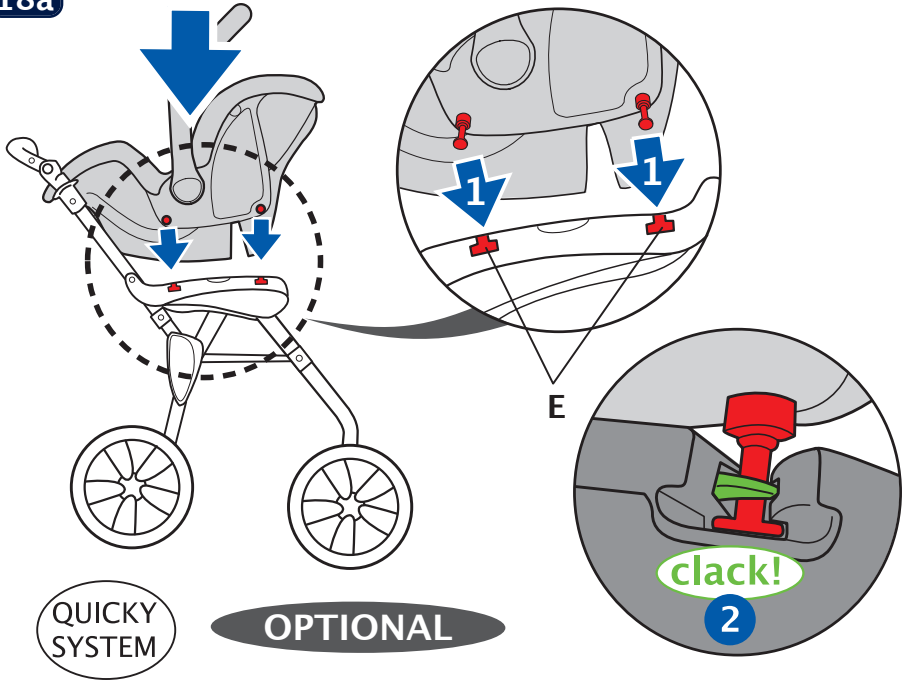

18b

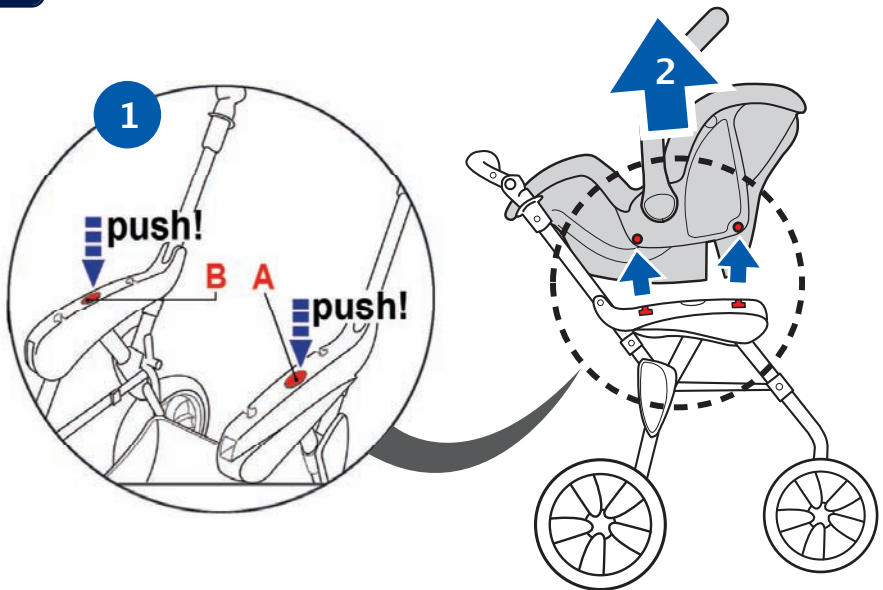

19a

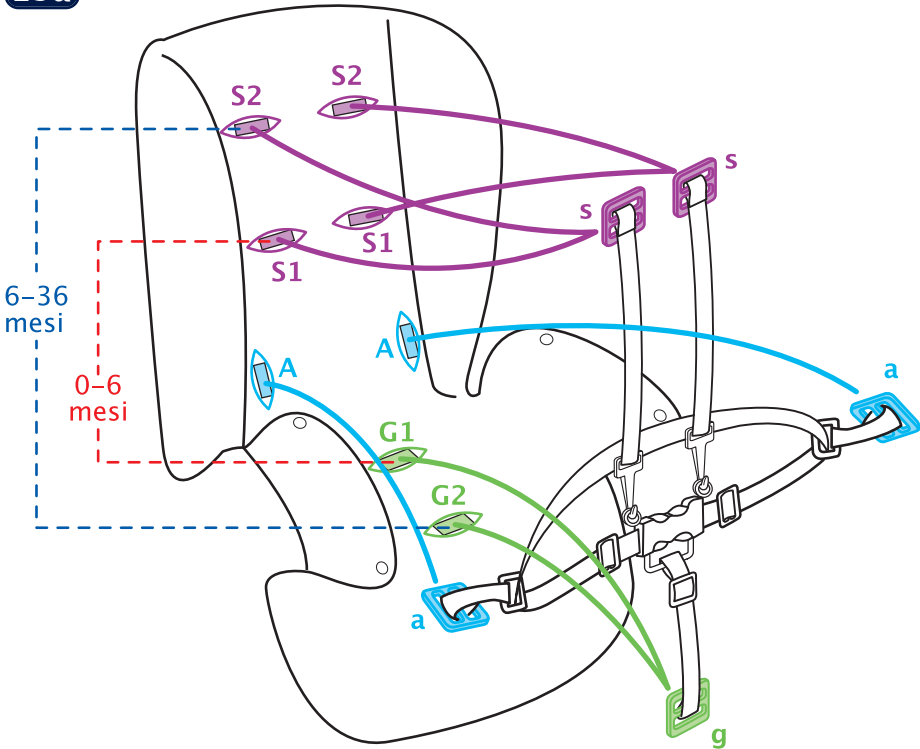

0-6 MESI • 0-6 MONTHS • 0-6 MOIS • 0-6 MONATE • 0 - 6
 MESES • 0-6 MJESECI • 0-6 МЕСЯЦЕВ • 0-6 ΜΗΝΩΝ • 0-6
 MJESECI • 0-6 HÓNAPOS KORIG • 0-6 MĚSÍCŮ - 0-6
 MESIACOV • 0-6 MAANDEN • 0-6 MESECEV • 0-6 MECEĀA
 • 0-6 LUNI • 0-6月 • KOR - 0-6개월

6-36 mesi • 6-36 MONTHS • 6-36 mois • 6-36 MONATE
 • 6-36 MESES • 6-36 mjeseci • 6-36 МЕСЯЦЕВ • 6-36
 ΜΗΝΩΝ • 6-36 MJESECI • 6-36 HÓNAPOS KORIG • 6-36
 MĚSÍCŮ • 6-36 MESIACOV • 6-36 MAANDEN • 6-36
 MECEĀA • 6-36 MESECEV • 6-36 LUNI • 6-36月 • KOR - 6-36개월

0-6 MESI

0-6 MONTHS • 0-6 MOIS • 0-6 MONATE • 0 - 6 MESES - 0-6 MESEŠ • 0-6 МЕСЯЦЕВ
 • 0-6 ΜΗΝΩΝ • 0-6 MJESECI • 0-6 HÓNAPOS KORIG • 0-6 MĚSÍCŮ • 0-6 MESIACOV
 • 0-6 MAANDEN • 0-6 MESEĽA • 0-6 MESECEV • 0-6 LUNI • 0-6 月 • KOR - 0-6개월

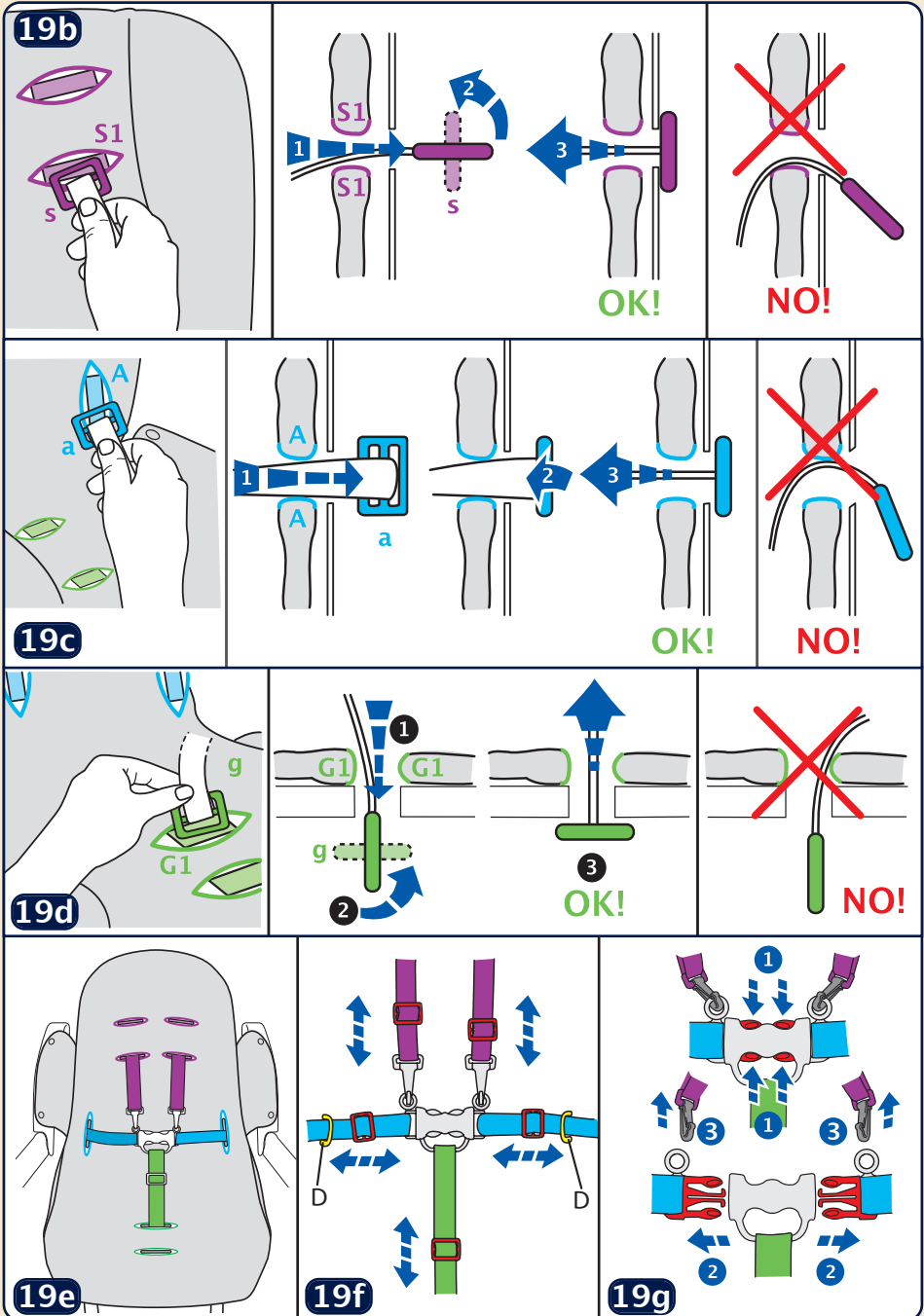

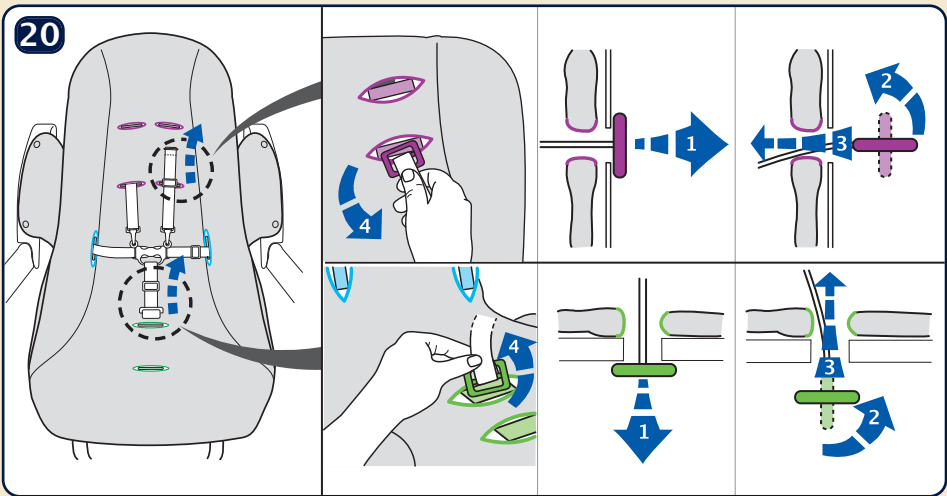

6-36 MESI

6-36 MESI • 6-36 MONTHS • 6-36 MOIS • 6-36 MONATE • 6-36 MESES • 6-36 MEŞES • 6-36 МЕСЯЦЕВ
 • 6-36 ΜΗΝΩΝ • 6-36 MJESECI • 6-36 HÓNAPOS KORIG • 6-36 MĚSÍCŮ • 6-36 MESIACOV
 • 6-36 MAANDEN • 6-36 MESECEV • 6-36 МЕСЕЦА • 6-36 LUNI • 6-36 月 • KOR - 6-36개월

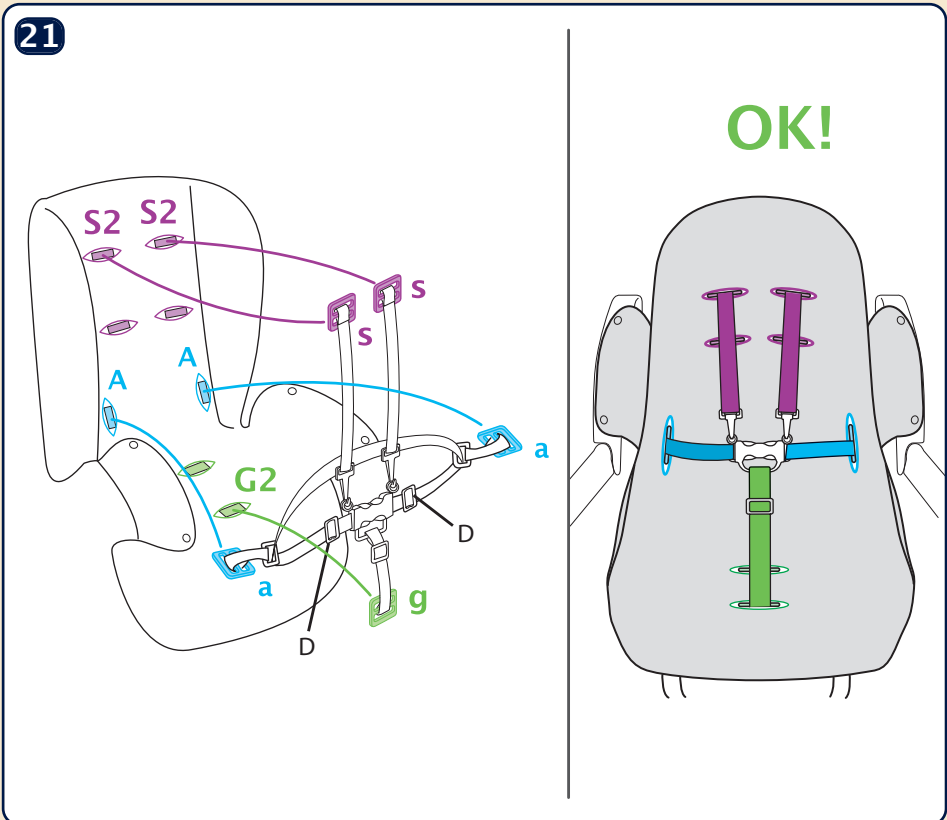

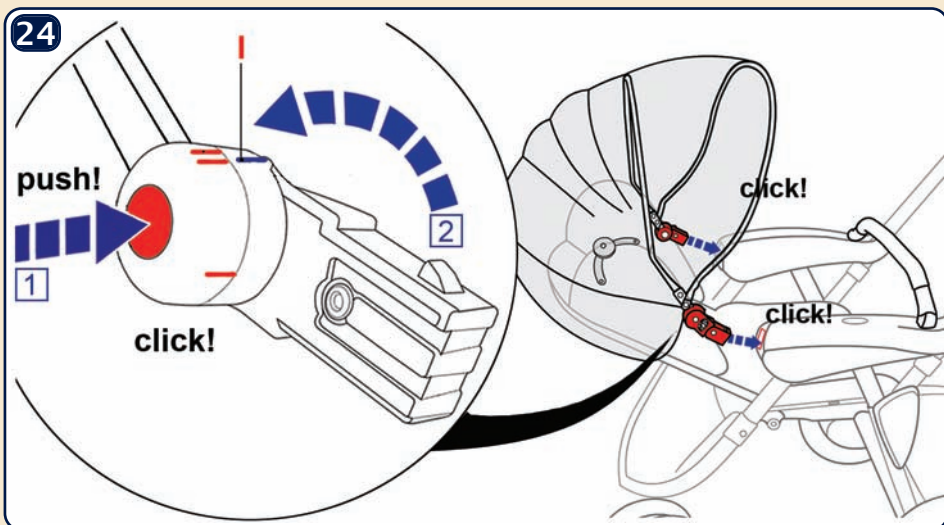
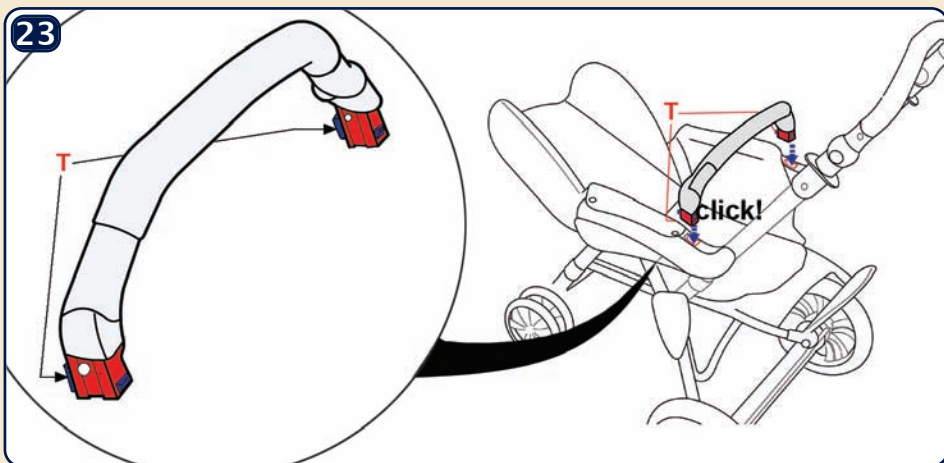
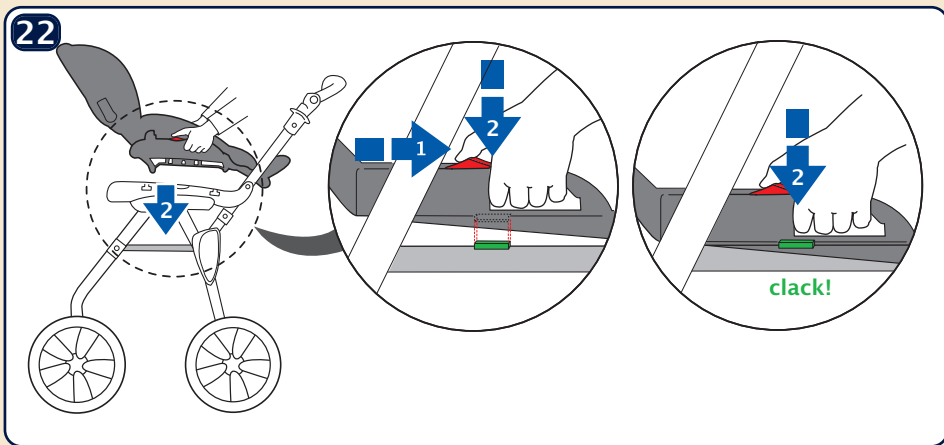

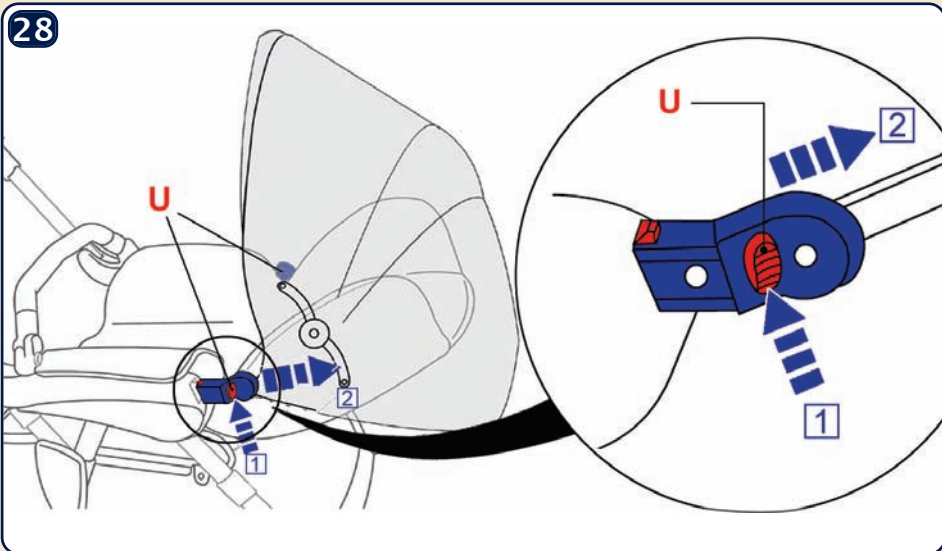
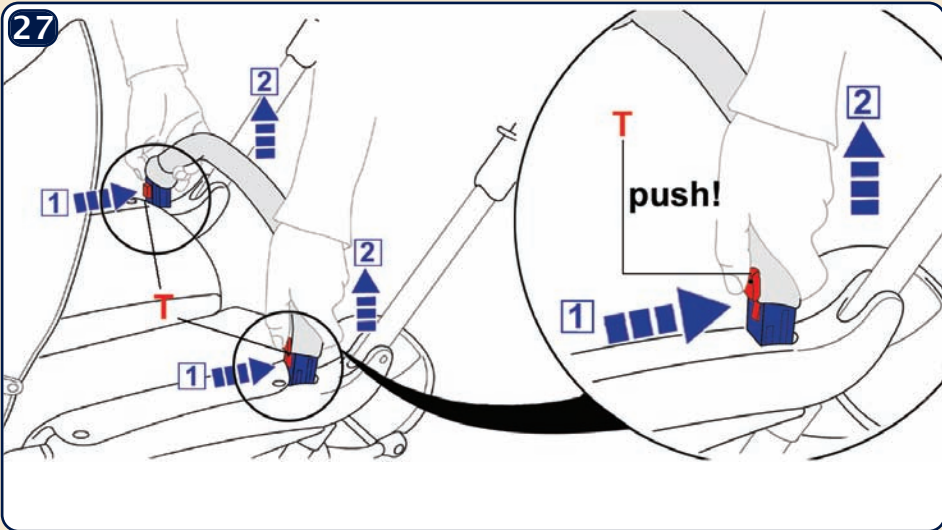
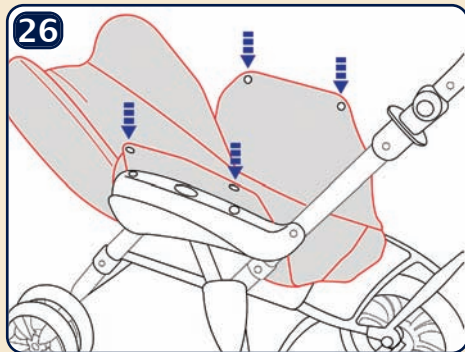
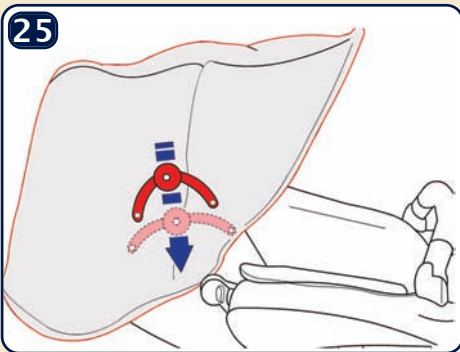

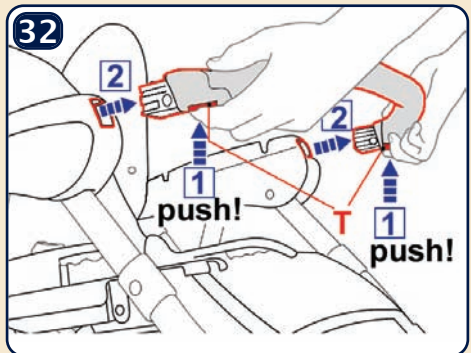
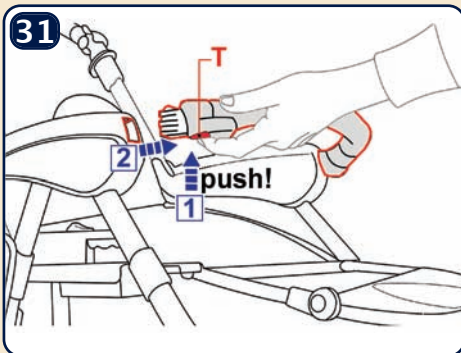
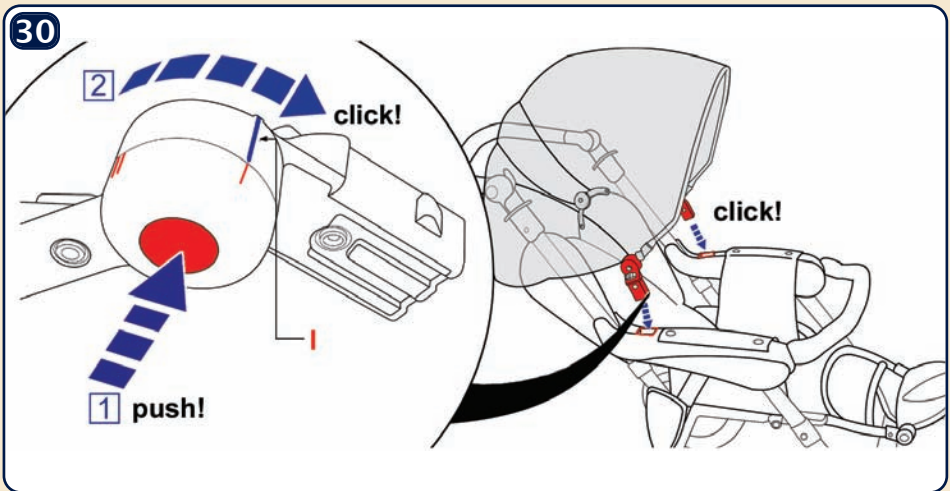
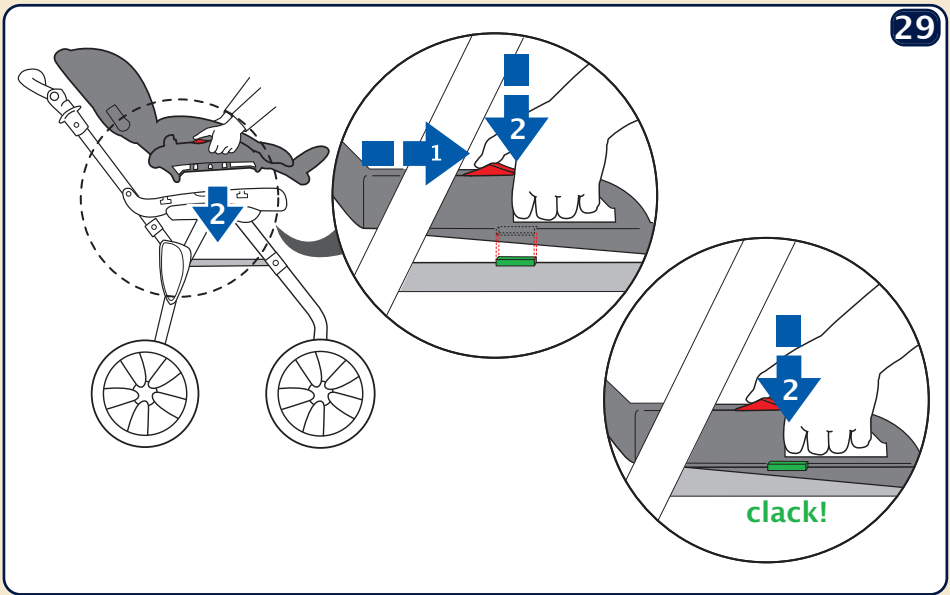

33

OPTIONAL

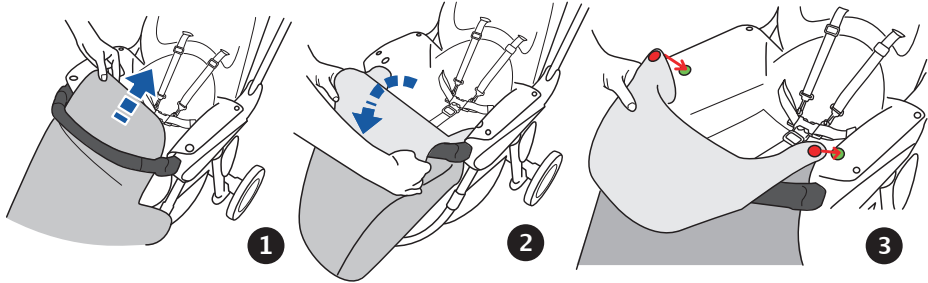

34

OPTIONAL



35

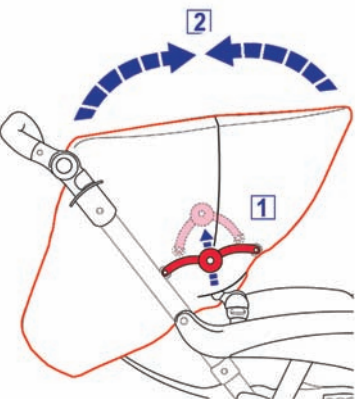

36

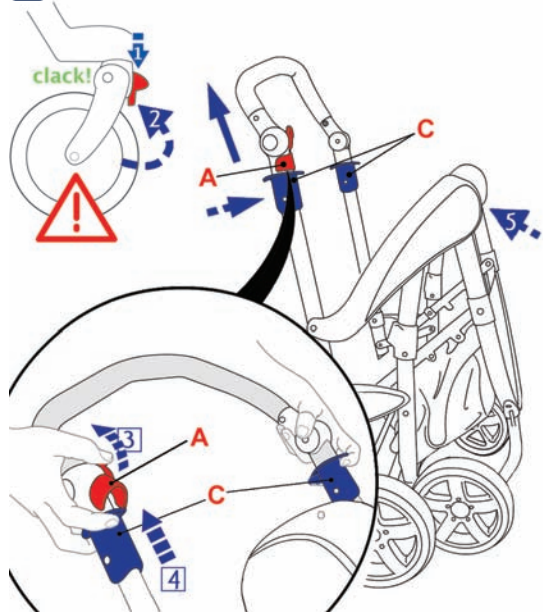

37

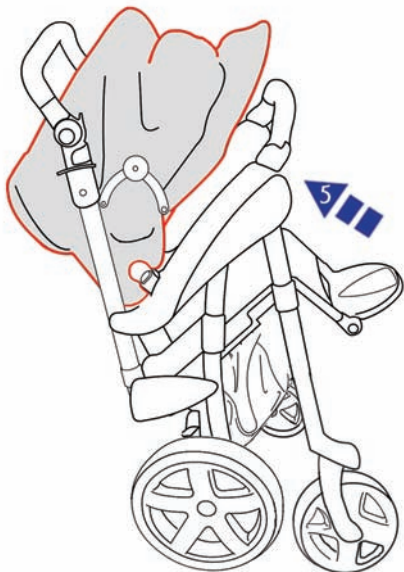

38

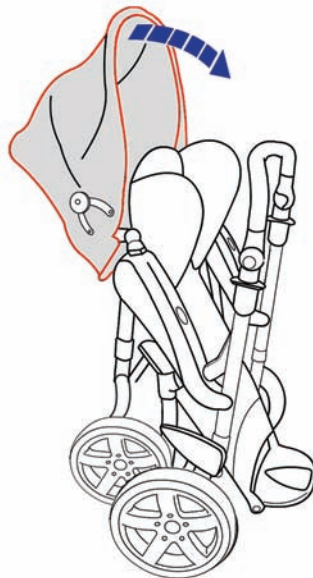

39a

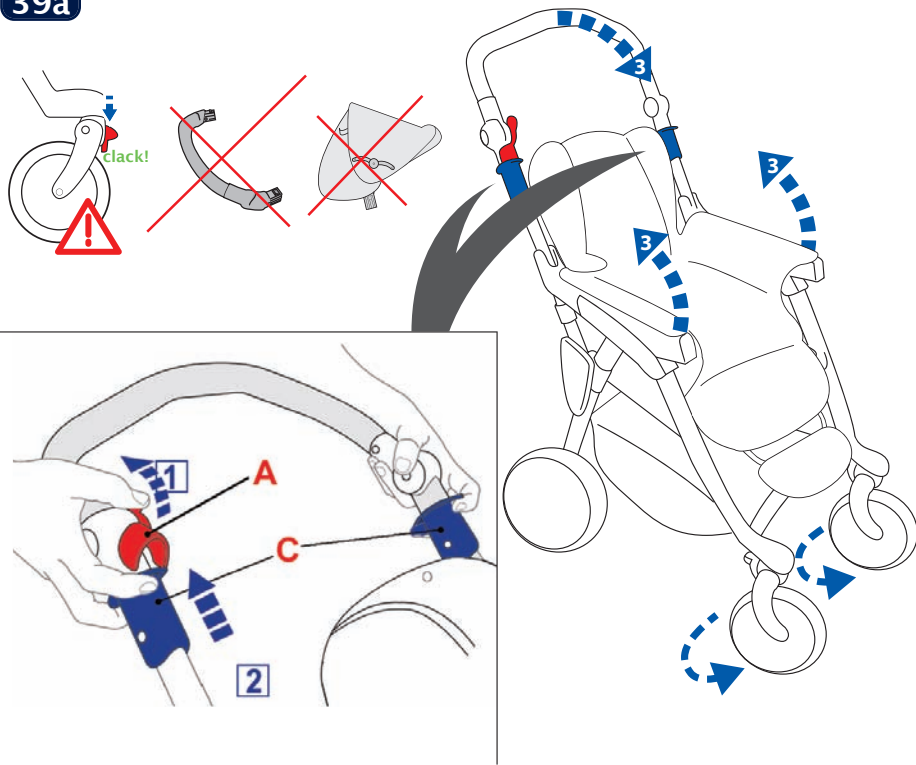

39b



40

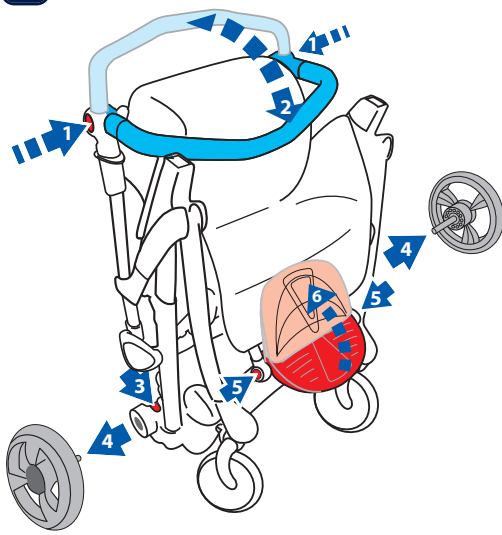

41

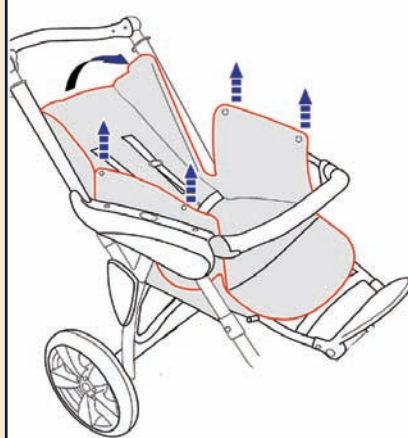

42

OPTIONAL

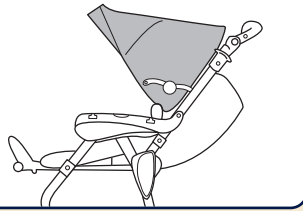
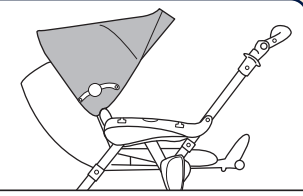
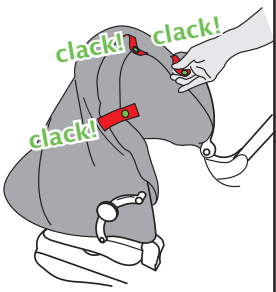
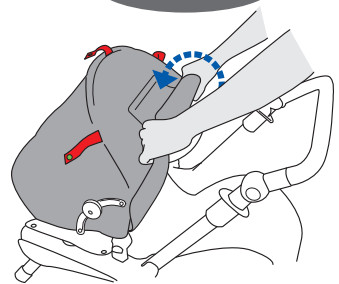

43

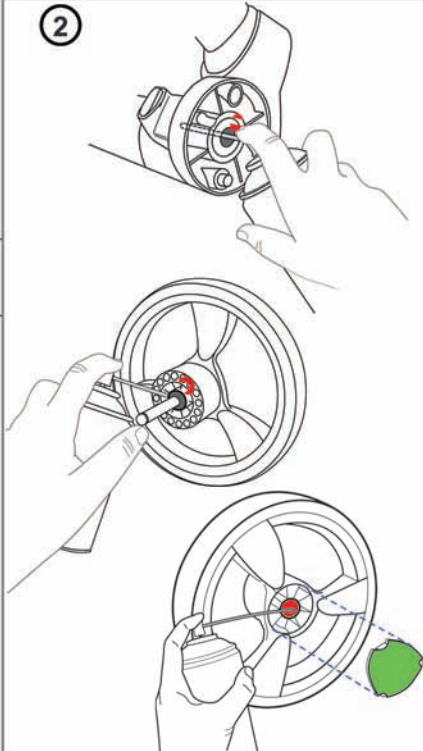
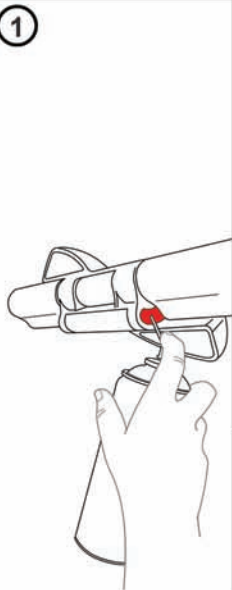
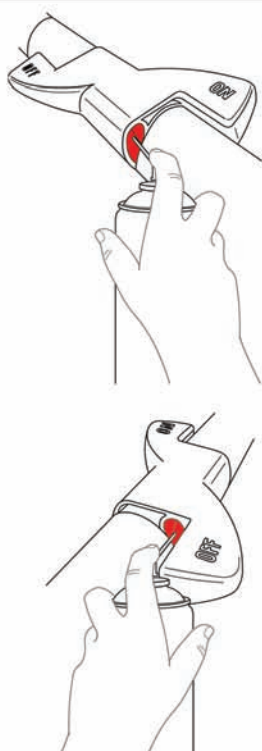
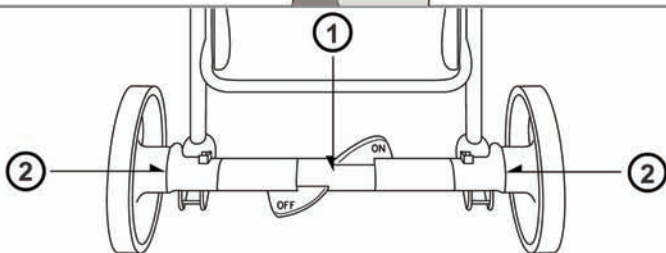
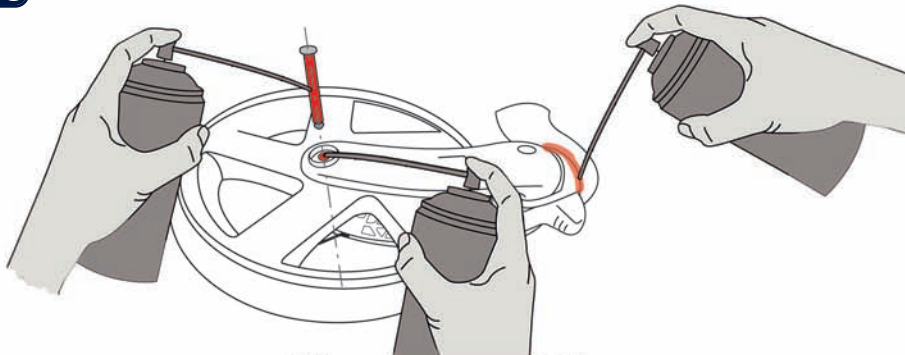

44

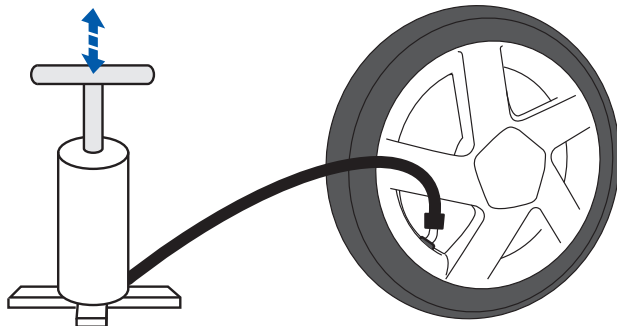

2.0 BAR
(28 P.S.I.)
(195kPa)

PARTI DI RICAMBIO

SPARE PARTS • PIÈCES DE RECHANGE • ERSATZTEILE • PIEZAS DE RECAMBIO • NÁHRADNÍ DÍLY
• ЗАПАСНЫЕ ЧАСТИ • ALKATRÉSZ • COMPONENTES • ΑΝΤΑΛΛΑΚΤΙΚΑ • REZERVNI DIJELOVI
• ONDERDELEN • CZĘŚCI ZAMIENNE • РЕЗЕРВНИ ЧАСТИ • PIESE DE SCHIMB • 零配件 • KOR – 상세부품

I – PER LA RICHIESTA DEI PEZZI DI RICAMBIO: COMUNICARE AL RIVENDITORE IL NUMERO DEL PARTICOLARE RICHIESTO ED IL CODICE DELL'ARTICOLO INDICATO SUL PASSEGGINO.

GB – To request spare parts: please provide your retailer with the relevant spare part code and product code that you can find on the pushchair.

F – Pour la demande de sav: communiquer au revendeur le numéro du particulier demandé et le code produit indiqué sur la poussette.

D – Beim ersatzteileanfrage: teilen sie bitte dem haendler den nummer der gebrauchten teile und den artikelnummer auf dem kinderwagen angezeigt.

E – Para solicitar piezas de recambio se debera comunicar al distribuidor el número de la pieza y el código del artículo que se encuentra en la silla de paseo.

CZ – Pro požadavek náhradních dílů: prosím poskytněte Vašemu prodejci příslušné označení náhradního dílu a označení výrobku, které naleznete na kočárku.

RUS – Для заказа запасных частей: сообщите, пожалуйста, Вашему поставщику код запасной части и код товара, которые Вы сможете найти на прогулочном блоке.

H – Alkatrészenedeléshez kérjük adja meg a forgalmazónak az alkatrész és a termék kódját, ez utóbbi a babakocsin megtalálja.

P – Para pedir peças sobresselentes: por favor dê na loja o código da peça sobresselente e o código do produto inscrito no carro de rua.

GR – Για να ζητήσετε ανταλλακτικά: παρακαλώ ρομηθεύστε τον πωλητή με τον κωδικό ανταλλακτικού και τον κωδικό προϊόντος που θα βρείτε στο καρτό.

HR – Potražnja rezervnih dijelova: molimo da vašem prodavaču javite broj potrebnog rezervnog dijela, te šifru proizvođača koja je istaknuta na kolicima.

SK – Na objednávku: zadajte predajcovi požadované číslo a kód označený na kočíku.

NL – Voor het aanvragen van vervangstukken: Geef uw leverancier de code van het onderdeel en de productcode die u kunt terugvinden op de kinderwagen.

SLO – Če želite pridobiti rezervne dele, prodajalcu navedite kodo ustreznega rezervnega dela in kodo izdelka, ki je zapisana na samem vozičku.

BG: При необходимост от резервни части: моля представете на вашия търговец съответния код на резервната част и кода на продукта, които можете да намерите на количката

RO – Pentru a solicita piese de schimb: vă rugăm să furnizați comerciantului codul piesei de schimb și codul produsului pe care le găsiți pe căucior.

CN – 索要零配件时, 请向您的零售商提供相关零配件型号和产品型号, 产品型号可以在推车上找到。

KOR – 부품 주문 방법: 판매처에 유모차의 부품이름이나 부품 코드를 알려주시면 부품을 보다 손쉽게 구할 수 있습니다.

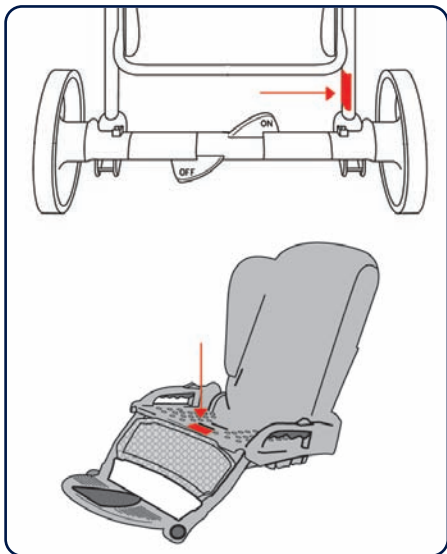

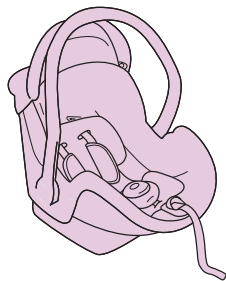

I – SEGGIOLINO: Consultare il relativo libretto.
GB – CAR SEAT: Consult the relevant instruction booklet.
F – SIEGE AUTO: Consulter la notice d'emploi spécifique à ce produit.
D – AUTOSITZ: schlagen Sie die entsprechende Gebrauchsanweisungen nach.
E – SILLA DE AUTO: Consultar el libro de instrucciones.
CZ – AUTOSEDAČKA: Berte v potaz příslušný manuál.
RUS – АВТОКРЕСЛО: Смотрите инструкцию к креслу.
H – AUTÓSÜLÉS: Kövesse a használati útmutatót.
P – ASSENTO AUTO: Veja o manual de instruções respectivo.
GR – ΚΑΘΙΣΜΑ ΑΥΤΟΚΙΝΗΤΟΥ: Συμβουλευθείτε το σχετικό φυλλάδιο οδηγιών.
HR – AUTOSJEDALICA: Koristite upute za korištenje.
SK – AUTOSEDAČKA: Berte do úvahy príslušný manuál.
NL – KINDERZITJE: Raadpleeg het meegeleverde instructieboekje.
SLO – OTROŠKI VARNOSTNI AVTO SEDEŽ: Preberite ustrezna navodila za uporabo.
BG – СТОЛЧЕ ЗА КОЛА: Прочетете съответната инструкция за столче за кола.
RO – SCAUNUL AUTO: Consultați broșura de instrucțiuni pentru informațiile relevante.
CN – 汽车安全座椅: 参阅相关说明书。
KOR – 카시트: 관련 설명서를 참조하십시오.

45

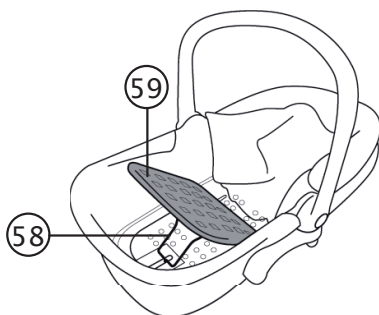
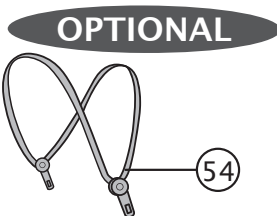
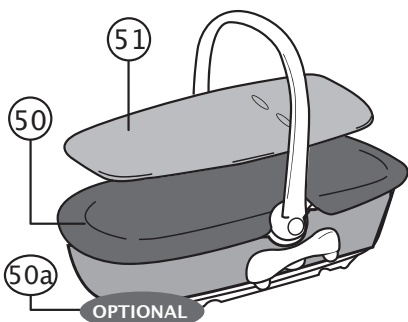
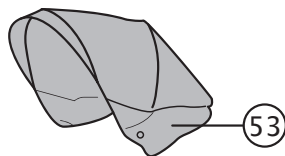
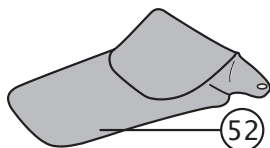

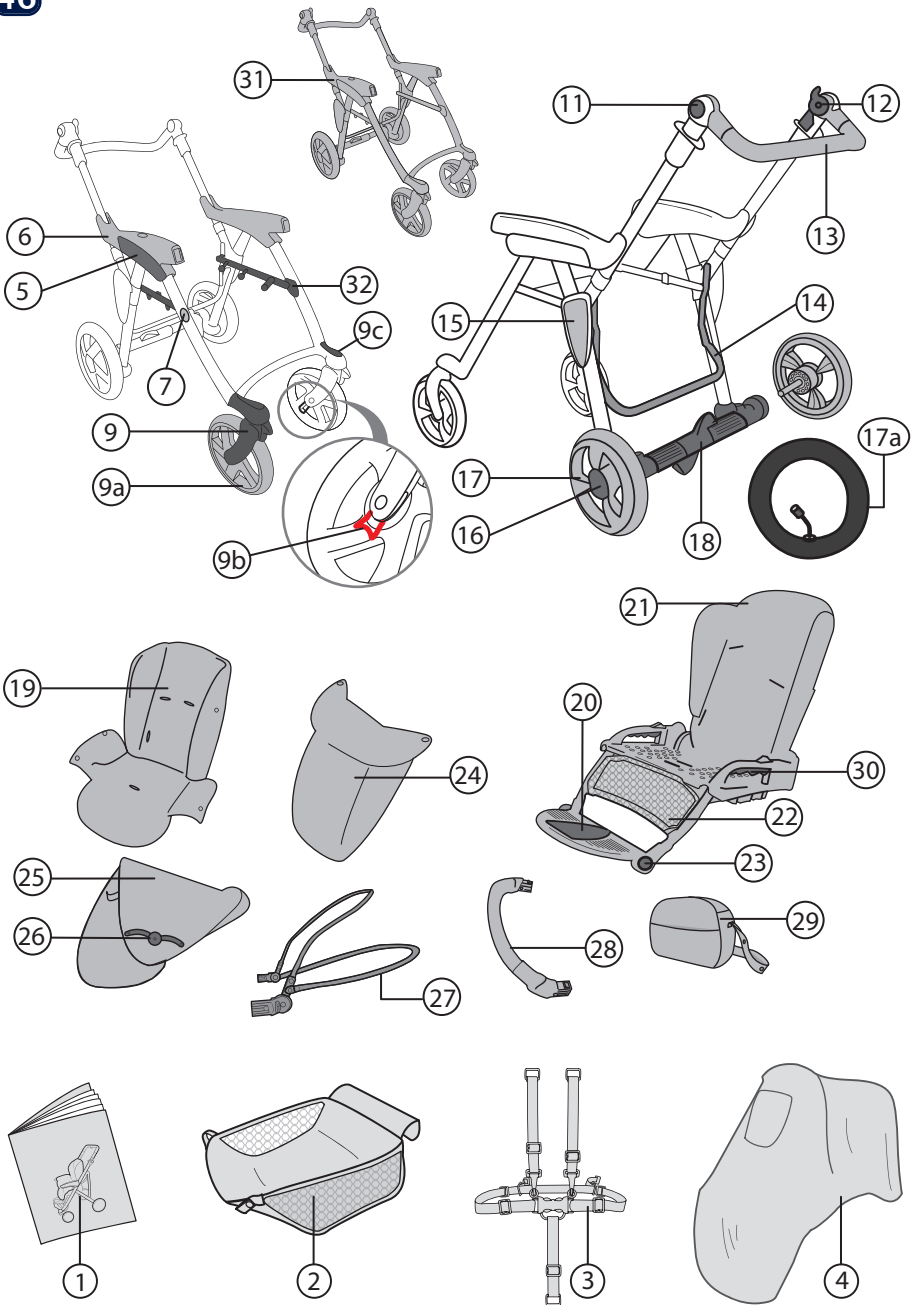



IMPORTANTE: TENERE QUESTE ISTRUZIONI PER FUTURA REFERENZA.

1. Leggere bene le istruzioni prima dell'uso. La sicurezza del bambino potrebbe essere compromessa se le presenti istruzioni non venissero rispettate. **2. AVVERTENZA!** Non lasciare il vostro bambino incustodito! **3. AVVERTENZA!** Assicurarsi che tutti i sistemi di chiusura siano correttamente ingaggiati prima dell'utilizzo. **4. AVVERTENZA!** Per evitare incidenti tenere lontano il vostro bambino quando aprite e chiudete questo prodotto! **5. AVVERTENZA!** Non lasciare giocare il vostro bambino con questo prodotto. **6. AVVERTENZA!** Usare sempre il sistema di ritenuta. **7. AVVERTENZA!** Questo prodotto non è concepito per correre o pattinare. **8. ATTENZIONE!** Questo prodotto è progettato per bambini dalla nascita fino a 15 Kg. **9. ATTENZIONE!** Si raccomanda di utilizzare la posizione più inclinata dello schienale per i bambini appena nati. **10. ATTENZIONE!** Non usare accessori che non siano stati approvati dal produttore. **11. ATTENZIONE!** Ingaggiare correttamente il dispositivo/i di frenatura del passeggino nel momento in cui il bambino viene installato o tolto dal prodotto. **12. ATTENZIONE!** Non appendere carichi al maniglione, allo schienale e sui lati del prodotto: potrebbe comprometterne la stabilità. Non caricare il cestino con più di 2 Kg. **13. ATTENZIONE!** Questo passeggino è stato progettato per un solo bambino. Non trasportare mai più di un bambino per volta. **14. ATTENZIONE:** Il produttore Cam il mondo del bambino S.p.A. si riserva di apportare modifiche al prodotto per ragioni di natura tecnica o commerciale. **15. ATTENZIONE:** Utilizzare sempre il prodotto come è stato fabbricato; in caso contrario l'azienda si astiene da responsabilità. In caso di parti rotte o mancanti si raccomanda l'utilizzo esclusivo di pezzi di ricambio originali forniti dal produttore. **16. ATTENZIONE!** Utilizzare sempre lo spartigambe in combinazione con la cintura addominale. **17. ATTENZIONE:** nel caso in cui dobbiate utilizzare una cintura supplementare (non fornita con il passeggino), agganciatela agli anelli a D (figura 19f). **18. ATTENZIONE!** Controllare che non ci siano pezzi rotti, torti o strappati prima di utilizzare l'articolo. **19. ATTENZIONE!** Verificare che i dispositivi di fissaggio della cesta o del seggiolino auto o del passeggino siano correttamente ingaggiati prima dell'uso. **20.** La cesta è adatta per bambini che non possono stare seduti da soli, rotolare e non possono sollevarsi con le mani o sulle ginocchia. **21.** Il seggiolino auto e il passeggino non sostituiscono la carrozzina o un letto. Se il vostro bambino ha bisogno di dormire riponetelo in un letto, una carrozzina o una culla. **22. Attenzione!** Nella cesta (opzionale) non aggiungere un materasso che abbia uno spessore superiore a 20 mm. **23.** Il telaio di questo prodotto è compatibile solamente con la cesta e il seggiolino auto (opzionali) approvati dal produttore e che sono dotati del sistema QUICKY SYSTEM. **24. ATTENZIONE!** Non trasportare il bambino utilizzando il telaio nudo senza la relativa seduta/cesta/seggiolino. **“CONFORME ALLE ESIGENZE DI SICUREZZA” – EN 1888:2012**

MONTAGGIO DEL PASSEGGINO

1. Estrarre con cautela il passeggino dalla scatola e rimuovere il sacchetto di cellophane.
2. Ruotare il maniglione premendo contemporaneamente i due pulsanti “B” situati su ambedue i lati.
3. Per aprire il passeggino alzare la seconda sicurezza “A”, azionare le leve di comando “C” poste ai lati del maniglione e sollevare l'articolo fino a completa apertura.
ATTENZIONE! Prima di procedere al montaggio degli altri componenti, verificare che il passeggino sia completamente aperto e assicurarsi che tutti i sistemi di aggancio siano correttamente bloccati prima di utilizzare il passeggino.

MONTAGGIO E RIMOZIONE DELLE RUOTE

4. Allineare i perni delle ruote posteriori G al retrotreno H e inserirle fino ad udire il CLACK di avvenuto aggancio.

5. Per smontare le ruote premere i pulsanti I e sfilare le ruote.
6. Per montare i gruppi ruota anteriori procedere come evidenziato in figura.

7. Rimozione ruote anteriori.

ATTENZIONE! Prima di procedere all'utilizzo del passeggino, accertarsi che tutte le ruote siano state correttamente fissate, al fine di evitare pericoli al vostro bambino.

ISTRUZIONI D'USO

8. Per rendere le ruote piroettanti, premere la leva evidenziata. Per renderle fisse, alzarla: le ruote si ingaggeranno automaticamente appena saranno dritte.

9. USO DEL FRENO POSTERIORE: Per frenare il passeggino, spingere verso il



basso la leva ON. Per sfrenare premere sulla leva OFF.

10. Per regolare l'inclinazione del maniglione, premere contemporaneamente i due pulsanti "B" situati sui lati e ruotare nella posizione desiderata.

11. REGOLAZIONE DELLO SCHIENALE: Premere verso l'alto la maniglia posta sul retro della seduta (1) e contemporaneamente abbassare lo schienale fino alla posizione desiderata (2). Per rialzarlo è sufficiente spingerlo verso l'alto. La pedanetta poggia piedi si regolerà automaticamente in funzione della posizione presa dallo schienale.

12. MONTAGGIO DEL CESTINO. ATTENZIONE! Non superare mai il peso massimo di carico di 2 Kg.

13. CONFIGURAZIONI CONSENTITE:

Nello schema è rappresentata l'età/peso d'utilizzo dei vari moduli e il loro corretto montaggio.

La cesta e il seggiolino auto sono dotati dello speciale sistema d'aggancio e sgancio rapido "Quick System". Il passeggino è reversibile: si può montare sul telaio sia in versione "fronte mamma", in pratica con la seduta rivolta verso il genitore, che in versione "fronte strada" con la seduta rivolta invece verso la strada (Via vai System Reverse).

14. COME RIMUOVERE IL SEDILE REVERSIBILE

Si consiglia di staccare il sedile quando si usa il passeggino con la navicella e il seggiolino auto, per diminuire il peso del prodotto ed evitare di sporcare la fodera. Il sedile è già montato sul passeggino in posizione fronte-strada all'apertura dell'imballo.

14a. Staccare la fodera dai poggia braccia.

14b. Impugnare le due maniglie "F" ai lati del sedile. Tirare le due leve "V" poste su entrambe le maniglie.

14c. Contemporaneamente sollevare il sedile e conservarlo per un uso futuro. **ATTENZIONE!** Non rimuovere mai il sedile con il bambino all'interno.

MONTAGGIO/SMONTAGGIO DELLA CESTA SUL PASSEGGINO

15a. Posizionare la cesta sui poggia braccia del passeggino in prossimità dei sistemi di aggancio "D" della cesta (presenti su entrambi i lati), facendoli combaciare con le apposite sedi "E" presenti sui braccioli. Spingere la cesta verso il basso fino al "click" di aggancio avvenuto. Verificare che la cesta sia correttamente bloccata.

15b. Agire in successione sui pulsanti "A" e "B" posti sui braccioli del passeggino e sollevare la navicella.

16. UTILIZZO DELLA CESTA:

16a. Per agganciare la capottina alla cesta, inserire i ferretti nei fori in parte al maniglione. Agganciare i bottoni automatici presenti sul retro della capottina.

16b. Aprendo le alette poste sotto la scocca, la cesta si trasforma in dondolo.

16c. Premendo contemporaneamente i pulsanti laterali del maniglione (meccanismo di sicurezza) si può regolarne l'angolazione.

16d. Fondo areato.

16e. Per aumentare l'inclinazione dello schienale spingere verso l'interno della scocca la maniglietta posta sotto. Per diminuirlo spingere la maniglietta leggermente verso l'interno, alzarla e farla indietreggiare fino alla posizione desiderata.

16f. Per agganciare la copertina attaccare i bottoni come da figura.

16g. La capottina è regolabile in altezza.

17. Per togliere la capottina sganciare le estremità dei ferretti.

FISSAGGIO DEL SEGGIOLINO AUTO SUL TELAIO:

18a. Posizionare il seggiolino auto sui poggia braccia del passeggino in prossimità dei sistemi di aggancio, facendoli combaciare con le apposite sedi "E" presenti sui braccioli. Spingere il seggiolino verso il basso fino al "click" di aggancio avvenuto. Verificare che il seggiolino sia correttamente bloccato.

18b. Agire in successione sui pulsanti "A" e "B" posti sui braccioli del passeggino e sollevare il seggiolino.

MONTAGGIO E REGOLAZIONE DELLE CINGHIE A 5 PUNTI:

19a. ATTENZIONE! Prima di montare le cinture, osservare attentamente la figura per una corretta corrispondenza dei sistemi d'aggancio della seduta con: gli spallacci ("s" con "S1" o "S2"), la cintura addominale ("a" con "A") e lo spartigambe ("g" con "G1" o "G2").

ATTENZIONE! Scegliere le asole corrette in base all'età e alle dimensioni del bambino: "G1" e "S1" dai 0 ai 6 mesi, "G2" e "S2" dai 6 ai 36 mesi.

0-6 MESI:

19b. MONTAGGIO DEGLI SPALLACCI: inserire le fibbie "s" nelle asole "S1". **ATTENZIONE!** Tutte le fibbie devono passare attraverso le asole in tessuto e la struttura rigida dello schienale per essere incastrate correttamente, come mostrato nelle figure.

19c. MONTAGGIO DELLA CINTURA ADDOMINALE: inserire le fibbie "a" nelle asole "A".

19d. MONTAGGIO DELLO SPARTIGAMBE: inserire la fibbia "g" in "G1".

ATTENZIONE! Prima dell'uso accertarsi che le cinghie non siano attorcigliate e verificare che siano fissate correttamente.

19e. MONTAGGIO CORRETTO DELLE CINGHIE: Agganciare la cintura, assicurarsi che i due ganci siano fissati all'interno della fibbia principale e controllare che le gambe del bambino siano posizionate ai lati della cintura spartigambe.

19f. Regolazione delle cinture.

19g. Apertura delle fibbie.

ATTENZIONE! Utilizzare sistematicamente la cintura di sicurezza a 5.

20. TOGLIERE LE CINGHIE: Sfilare le cinghie come mostrato in figura.

6-36 MESI:

21. Montare le cinghie a 5 punti facendo attenzione a far corrispondere le fibbie "s" con "S2" e le fibbie "g" con "G2" (si veda punto 19a).

22. MONTAGGIO DELLA SEDUTA FRONTE-MAMMA (0-12 mesi):

Impugnare le maniglie poste ai lati della seduta, posizionare la seduta sopra il telaio facendo combaciare gli indicatori del telaio con le apposite asole della seduta (1). Spingere verso il basso fino al "clack" di avvenuto blocco (2).

23. Montare il davantino sul retro dei poggia braccia, nelle apposite sedi. Premere verso il basso per fissare il davantino; si udiranno due "click" di fissaggio avvenuto. **ATTENZIONE!** Osservare attentamente la corretta posizione del davantino. Il lato con i due bottoni "T" deve essere rivolto verso lo schienale.

24. PER MONTARE LA CAPOTTINA IN POSIZIONE FRONTE MAMMA: Regolare gli snodi della capottina in posizione 2, premendo i bottoni all'interno degli snodi e allineando la riga "I" al simbolo 2. Successivamente inserire la capottina nei fori anteriori dei braccioli, in senso orizzontale, spingendo fino al "click" di blocco avvenuto.

25. Bloccare i compassi laterali per tendere il tessuto della capottina.

26. Riagganciare la fodera ai poggia braccia tramite i bottoni



automatici.

COME TOGLIERE DAVANTINO E CAPOTTINA IN POSIZIONE FRONTE MAMMA

27. Per togliere il davantino premere contemporaneamente i due bottoni "T" ed estrarlo.

28. Per togliere la capottina tirare le due leve "U" ed estrarla.

29. **12-36 MESI, UTILIZZO DEL SEDILE FRONTE-STRADA:** Si consiglia di utilizzare il passeggino in posizione fronte strada quando il bambino è cresciuto (dai 12 ai 36 mesi). Per rimuovere il sedile seguire il capitolo "COME RIMUOVERE IL SEDILE REVERSIBILE". **ATTENZIONE!** Assicurarsi che il sedile sia ben fissato al telaio; spingerlo quindi verso il basso fino ad udire il "click" di avvenuto blocco.

30. Per montare la capottina fronte strada: regolare gli snodi della capottina in posizione 1 premendo i bottoni all'interno degli snodi e allineando la riga "I" il simbolo 1. Successivamente inserire la capottina nei fori posteriori dei braccioli, (questi fori sono gli stessi utilizzati per fissare il davantino in posizione fronte mamma) e premere verso il basso per bloccare la capottina fino ad udire il "click" di aggancio avvenuto.

COME TOGLIERE IL DAVANTINO FRONTE STRADA

31. Per togliere il davantino solo da un lato premere uno solo dei due pulsanti "T" ed estrarre.

32. Per togliere completamente il davantino premere contemporaneamente i due bottoni "T" ed estrarlo.

MONTAGGIO COPRIGAMBE (opzionale)

33. Infilare il coprigambe sulla pedanetta della seduta e farlo passare sotto il davantino. Agganciare infine i bottoni automatici.

34. PARAPIOGGIA (opzionale)

CHIUSURA RAPIDA

35. Per chiudere il passeggino sbloccare i compassi della capottina e chiuderla.

36. Disimpegnare la seconda sicurezza premendo la leva "A" verso il basso, azionare i due elementi "C" posti sui lati del maniglione e spingere in avanti; per completare la chiusura rapida impugnare uno dei braccioli e avvicinarlo al maniglione.

37. Con il sedile fronte strada la capottina verrà chiusa automaticamente dai tubi del passeggino.

38. Per chiudere il passeggino con il sedile in posizione fronte mamma seguire il punto 35, dopodiché, per un minore ingombro, piegare la capottina verso l'interno del passeggino.

PARTI DI RICAMBIO

39. **CHIUSURA COMPATTA:** togliere la capottina e il davantino e procedere come al punto 36.

40. Per rendere ancora più compatta la chiusura, procedere come in figura.

41. RIMOZIONE DEL RIVESTIMENTO PER IL LAVAGGIO.

42. VERSIONE ESTIVA

43. **MANUTENZIONE:** un uso improprio del passeggino, su terreni particolarmente polverosi o sporchi può comportare un malfunzionamento del prodotto (l'apertura/chiusura del telaio non avviene in modo fluido il sistema piroettante delle ruote anteriori non si innesca agilmente...). Sarà necessario dunque pulire (eventualmente con un panno umido), asciugare e lubrificare con silicone spray le parti mobili. Prestare particolare attenzione agli elementi evidenziati nelle figure.

44. Controllare regolarmente se le ruote sono gonfiate a 2.0 Bar (28 P.S.I., 195 kPa).

ISTRUZIONI PER IL LAVAGGIO

Per pulire l'articolo usare acqua tiepida e sapone. Non usare solventi e derivati. Asciugare le parti in metallo per prevenire la ruggine. L'esposizione prolungata al sole e un lavaggio non conforme alle indicazioni possono causare cambiamenti di colore in molti materiali e tessuti. Limitarli se possibile. Non chiudere il passeggino quando è umido. Quando il passeggino viene utilizzato in spiaggia, pulirlo completamente per rimuovere la sabbia e la salsedine dai meccanismi delle ruote. Lavare a mano in acqua tiepida (max 30° C) con detersivo per capi delicati. Non candeggiare. Non utilizzare asciugatrici, non lavare a secco, non stirare. Stendere tutti i rivestimenti all'ombra.

	N°	DESCRIZIONE	N°	DESCRIZIONE	N°	DESCRIZIONE
45	50	Rivestimento interno	53	Rivestimento capottina	57	Aggancio Quicky System
	50a	Rivestimento cesta Optional	54	Telaio capottina (opzionale)	58	Schienalino
	51	Materassino	55	Dondolo	59	Regola schienalino
	52	Copertina	56	Aggancio schienalino		
46	5	Mostrina bracciolo	16	Borchia ruota posteriore	27	Telaio capottina
	6	Bracciolo	17	Gruppi ruota posteriori	28	Davantino
	7	Vite supporto sedile	17a	Camera d'aria	29	Borsa
	9	Gruppi ruota anteriori	18	Gruppo freno posteriore	30	Impugnatura sedile
	9a	Ruota anteriore	19	Rivestimento seduta	31	Telaio nudo
	9b	Molletta blocca ruota	20	Mostrina pedanetta	32	Piattina in ferro con spine e distanziali
	9c	Tappo	21	Seduta	1	Libretto di istruzioni
	11	Tasto maniglione	22	Rete seduta	2	Cestino
	12	Chiusura di sicurezza	23	Tasto pedanetta	3	Cinghie 5 punti
	13	Maniglione	24	Coprigambe	4	Parapioggia
	14	Tube a "U" retrotreno	25	Stoffa capottina		
	15	Mostrina gamba posteriore	26	Compasso capottina		

IMPORTANT! KEEP THESE INSTRUCTIONS FOR FUTURE REFERENCE.

1. Read these instructions carefully before use. The safety of your child could be at risk if the following instructions are not followed. 2. **WARNING!** Never leave your child unattended. 3. **WARNING!** Make sure that all the locking devices are correctly engaged before use. 4. **WARNING!** To avoid injury ensure that your child is kept away when unfolding and folding this product. 5. **WARNING!** Do not let your child play with this product. 6. **WARNING!** Always use the restraint system. 7. **WARNING!** This product has not been designed for skating or running. 8. **ATTENTION!** This product has been designed for children from birth to 15 kgs in weight. 9. **ATTENTION!** We recommend to use the most reclined position of the backrest for new born babies. 10. **ATTENTION!** Do not use accessories which are not approved by the manufacturer. 11. **ATTENTION!** Correctly engage the brake unit when the child is put in the product or removed from it. 12. **ATTENTION!** Do not put weights on handle, backrest and on the sides of the product: this should effect its stability. Never load the basket with more than 2 kgs. 13. This product has been designed for 1 child at a time. Never carry more than 1 child at a time. 14. **ATTENTION:** Cam il mondo del bambino reserves all the rights to amend the product for technical or commercial reasons. 15. **ATTENTION:** always use the product as it has been produced; on the contrary the producer will not be held responsible for any misuse. In case of missing or broken parts, we recommend you to use original spare parts supplied by the manufacturer only. 16. **WARNING!** Never use the crotch strap without the waist strap. 17. **ATTENTION!** In case you need to use an additional harness, fasten it to the D rings (19f). 18 **ATTENTION!** Check there are no parts broken , bended or torn before using the product. 19. **WARNING:** Check that carrycot, car seat or pushchair securing devices are correctly fitted before using. 20. Carrycot is suitable for children who cannot seat down unaided, roll or who cannot lift up on their hands or knees. 21. Car seat and pushchair do not replace a carrycot or a bed. Should your child need to sleep, then he should be placed in a suitable cot or bed. 22. **WARNING!** Do not put a mattress in the carrycot (optional) with a thickness of more than 20 mm. 23. Frame of the product is suitable for carrycot and car seat (optional) approved by manufacturer only and provided with QUICKY SYSTEM mechanism. 24. **WARNING!** Do not use the frame without carrycot/pushchair/car seat to carry your child.

"THIS PRODUCT COMPLIES WITH THE REQUIRED SAFETY STANDARDS" – EN 1888:2012

INSTRUCTIONS FOR USE

HOW TO ASSEMBLE THE PUSHCHAIR.

1. Remove the pushchair from the box carefully, and then from the cellophane, being sure to dispose of the cellophane, and to keep away from children.

2. Rotate the handle at the same time as holding down buttons "B" on either side.

3. To open the pushchair lift up the secondary locking device "A", pull up on levers "C" found on either side of the handles, and lift until completely opened. **WARNING:** Before assembling any further parts, be sure to verify that the chassis is completely opened and locked into position, also be sure to verify that the pushchair is opened and locked into position before use.

FITTING AND REMOVING THE WHEELS:

4. Align wheel pin G, with the rear wheel housing H. Push in to position until a click is heard.

5. To remove the rear wheels, push on button I and pull out of the wheel housing.

6. To fit the front wheels ,follow the illustrations.

7. Removing the front wheels. **WARNING!** Before use ensure that all of the wheels are fitted correctly and securely for the safety of the child.

INSTRUCTIONS FOR USE

8. To make the wheels swivelling, push the highlighted lever. To fix them, push it up: the wheels will then automatically lock once they are aligned.

9. USING THE REAR BRAKE: To engage the brakes, push the "ON" lever downwards. To disengage the brake push downwards on the "OFF" lever.

10. To adjust the handle height press simultaneously on buttons "B", situated at either side of the handle and adjust to the height required.

11. **ADJUSTING THE BACKREST:** Press the handle on the back of the seat upwards (1) and at the same time lower the backrest to the required position (2). To raise the backrest it simply has to be pushed upwards. The footrest will adjust automatically according to the position of the



backrest.

12. FITTING THE BASKET. WARNING! Never overload the basket with more than 2kgs.

13. POSSIBLE COMBINATIONS:

The diagram shows the age/weight for the use of the various features and their correct assembly.

The carrycot and car seat are provided with the special quick fastening and removal system called "Quickly System". The pushchair is reversible: it can be fitted on the chassis both rear facing so the seat is facing Mum or Dad or forward facing so the seat looks towards the road (Via vai System Reverse).

14. HOW TO REMOVE THE REVERSIBLE SEAT UNIT

It is advisable to remove the seat unit when using the carrycot or car seat, to eliminate soiling and to decrease the weight of the product. The seat unit is pre assembled in the forward facing position.

14a. Lower the fabric covering from the armrests.

14b. Take hold of handles "F", situated one on either side of the seat unit. Pull backwards on levers "V", on either side of the handles

14c. Simultaneously lift the seat unit from the chassis, and keep safely until required at a later stage.

WARNING! DO NOT ATTEMPT TO REMOVE THE SEAT UNIT WITH THE CHILD STILL SEATED INSIDE THE PUSHCHAIR.

HOW TO FIT & REMOVE THE CARRYCOT FROM THE CHASSIS

15a. Place the carrycot on the pushchair armrests taking care to align the attachment system "D", situated on either side of the carrycot, with that of the attachment housing "E" situated within the pushchair armrests. Push down on the carrycot until a click can be heard, and the carrycot is securely fitted into position. Be sure to verify that the carrycot is correctly locked into position before use.

15b. To remove the carrycot press down on button "A", followed by button "B" on the pushchair armrests. Whilst still holding down button "B" remove the carrycot from the chassis.

16. USING THE CARRYCOT

16a. To fasten the hood to the carrycot, insert the metal tabs into the slots at the sides of the handle. Close the press fasteners on the back of the hood.

16b. By opening the flaps located under the body, the carrycot converts into a rocking cot.

16c. The angle of the handle can be adjusted by pressing the buttons at the sides of the handle at the same time (safety mechanism).

16d. Aerated base.

16e. To raise the backrest, push the handle located underneath inwards towards the body. To lower it, press the handle slightly inwards, lift it and move it back to the required position.

16f. To fit the footmuff, close the press fasteners as shown in the diagram.

16g. The hood is adjustable in height.

17. To remove the hood, release the ends of the metal tabs.

HOW TO FIX AND RELEASE THE CAR SEAT FROM THE CHASSIS

18a. Place the car seat on the pushchair armrests in proximity of the attachment housing "E". Push the car seat down until it clicks into position. Verify that the car seat is securely and safely locked into position.

18b. To remove the car seat press down on button "A", followed by button "B" on the pushchair armrests. Whilst still holding down button "B" remove the car seat from the chassis.

FITTING AND ADJUSTMENT OF THE 5-POINT HARNESS:

19a. WARNING! Before fitting the belts, look carefully at

the diagram to check that the seat fastening systems correspond correctly with: the shoulder belts ("s" with "S1" or "S2"), the waist belt ("a" with "A") and the crotch strap ("g" with "G1" or "G2"). **WARNING!** Choose the correct slots according to the age and size of the baby: "G1" and "S1" from 0 to 6 months, "G2" and "S2" from 6 to 36 months.

0-6 MONTHS:

19b. FITTING THE SHOULDER BELTS: insert the buckles "s" into slots "S1". **WARNING!** All the buckles must be passed through the material slots and the rigid structure of the backrest in order to be inserted correctly, as shown in the diagrams.

19c. FITTING THE WAIST BELT: insert buckles "a" in slots "A".

19d. FITTING THE CROTCH STRAP: insert buckle "g" in "G1".

WARNING! Before use, check that the belts are not twisted and that they are secured properly.

19e. CORRECT FITTING OF THE BELTS: Fasten the belt, make sure that the two hooks are fixed inside the main buckle and check that the baby's legs are positioned one either side of the crotch strap.

19f. Belt adjustment.

19g. Opening the buckles.

WARNING! Always use the 5-point safety harness.

20. REMOVING THE BELTS: Remove the belts as shown in the diagram.

6-36 MONTHS:

21. Fit the 5-point harness taking care that buckles "s" correspond with "S2" and buckles "g" with "G2"(see point 19a).

22. FITTING THE SEAT REARWARD FACING

(0-12 months):

Hold the handles at the sides of the seat, position the seat on the chassis so that the indicators on the chassis correspond with the slots on the seat (1). Press down until the seat is fastened in place with a "click" (2).

23. Fit the bumper bar into the housing on the rear of the armrests. Push into position until a click can be heard. **WARNING!** Be sure to verify the correct position of the bumper bar. The side with the 2 buttons "F", should be facing the backrest.

24. HOW TO ASSEMBLE THE HOOD REARWARD FACING: adjust the plastic joint to position 2, by pressing the internal buttons, making sure to align the fitting to position "I", illustration 2. Insert the hood horizontally into the housing situated at the front of the armrests, until a "CLICK" can be heard.

25. To completely open the hood, push downwards on the tensioning bars on either side.

26. Raise the seat unit fabric flaps and fasten them into position on the armrests with the press studs.

REMOVING THE HOOD & BUMPER BAR FROM THE REARWARD FACING POSITION

27. To remove the bumper bar press buttons "T" simultaneously, and at the same time slide out from the chassis.

28. To remove the hood push up on lever's "U" and remove by pulling away from the chassis.

29. 12-36 MONTHS,

USING THE SEAT FORWARD FACING:

It is advisable to use the pushchair seat unit in the forward facing position when the child is between 12 - 36 months.

IMPORTANT! To remove the seat unit, follow the instructions entitled "HOW TO REMOVE THE SEAT UNIT" **WARNING!** Be sure to verify that the seat unit is securely and safely locked into position, by pushing downwards until a "click" can be heard, confirming the locked position.

30. To fit the hood in the forward facing position, adjust

the plastic joint to position 1, by pressing the internal buttons, making sure to align the fitting to position "I", illustration 1. Insert the hood into the housing situated at the rear of the armrests, until a "CLICK" can be heard. (The same housing is also used for the bumper bar when in the rearward facing position).

HOW TO REMOVE THE BUMPER IN THE FORWARD FACING POSITION

31. To remove the bumper bar, gate style, press on one side only of the "T" buttons and open.

32. To completely remove the bumper bar press both "T" buttons and slide out of the armrests.

FITTING THE LEG COVER (OPTIONAL)

33. Pass the leg cover under the bumper bar and attach the press studs to secure.

34. HOW TO FIT THE RAINCOVER (OPTIONAL)

QUICK FOLDING:

35. To fold the pushchair firstly close the hood by unlocking the tension bars on either side.

36. Lift the secondary locking device by pulling downwards on lever "A", and then pull upwards on the primary locking devices "C" on either side of the pushchair handles, push forward and then to complete the fast mode pull the pushchair back towards yourself by gripping one of the armrest's.

37. When the seat unit is rearward facing, the hood is closed automatically by the chassis tubes.

38. To fold the pushchair with the seat unit in the forward facing position, follow point 35. To become more compact, fold the hood down towards the inside of the pushchair.

COMPACT FOLDING:

39. Remove the hood and the bumper bar and proceed as explained in point nr 36.

40. To make the folding even more compact, please proceed as shown in the diagram.

41. REMOVING THE FABRIC COVER FOR WASHING PURPOSES

42. SUMMER VERSION

43. **MAINTENANCE:** Improper use of this pushchair, on particularly dusty or dirty terrain may cause a malfunction with in the product, (opening and folding of the chassis, may not be as fluid, the front swivel wheel system may not be easily manoeuvrable...) It will be necessary to clean with a damp cloth, then dry

thoroughly, and finally spray all working parts with a silicone spray. Pay particular attention to the parts highlighted in figures a, b, & c.

Your pushchair will require regular maintenance to avoid problems from everyday use. Do not leave your pushchair out in prolonged exposure to direct sunlight, as this may cause colours to fade and plastics to soften and become damaged. Do not fold your pushchair when damp. All moving parts should be regularly lubricated with silicone spray. Replace any broken or damaged parts.

44. Regularly check if wheels have been pumped at 2.0 bar

WASHING INSTRUCTIONS

Hand wash in warm water (max 30°C) with detergent for delicate garments. Do not bleach. Do not use driers, do not dry clean and do not iron. Hang out all the covers to dry in the shade.

Use warm water and soap to clean the product. Do not use cleaning solvent or similar products.

Dry metal parts to prevent the product from getting rusty. Prolonged exposure to sun and a inadequate washing can cause changes to fabrics and materials. Please limit them if possible. Do not fold the pushchair when it's damp. Clean completely the product if used on the beach in order to remove sand and salt from wheels' mechanisms. Hand wash in warm water (30°C max) with washing detergent for delicate clothes. Do not bleach. Do not use dryer. Do not dry clean. Do not iron. Dry by leaving fabrics in the shade.

SPARE PARTS

	N	DESCRIPTION	N	DESCRIPTION	N	DESCRIPTION
45	50	Inner fabric part	53	Canopy fabric	57	Quicky system mechanism
	50a	Carrycot external base cover - Optional	54	Canopy frame (optional)	58	Backrest
	51	Mattress	55	Rocking base	59	Backrest adjuster
	52	Apron	56	Backrest adjusting mechanism		
46	5	Armrest plastic cap	14	"U" shaped rear bar	26	Plastic hood adjuster
	6	Armrest	15	Rear leg plastic cover	27	Canopy frame
	7	Screw supporting the seat unit	16	Rear wheel plastic cap	28	Bumper bar
	9	Complete front swivelling wheels	17	Complete rear wheels	29	Bag
	9a	Front wheel	17a	inner tube	30	Seat unit handle
	9b	Front hook to keep wheel in fixed position	18	Rear brake mechanism	31	Naked chassis
	9c	Cap	19	Fabric seat unit	32	Metal plate with washers
	11	Button to adjust handle	20	Footrest plastic cap	1	Instruction manual
	12	Secondary safety lock	21	Seat unit	2	Basket
	13	Handle	22	Seat unit net	3	5 point harness
			23	Button to adjust footrest	4	Rain cover
			24	Footmuff		
			25	Fabric hood		



IMPORTANT: CONSERVER CETTE NOTICE POUR TOUTE CONSULTATION ULTERIEURE.

1. Lire attentivement cette notice avant l'utilisation. La sécurité de votre enfant peut être compromise si ces instructions ne sont pas respectées. 2. **AVERTISSEMENT!** Ne jamais laisser votre enfant seul sans surveillance! 3. **AVERTISSEMENT!** S'assurer que tous les dispositifs de verrouillage sont correctement enclenchés avant utilisation. 4. **AVERTISSEMENT!** afin d'éviter tout accident, veuillez éloigner votre enfant de la poussette lors de son ouverture et pliage! 5. **AVERTISSEMENT!** Ne jamais laisser jouer votre enfant avec ce produit. 6. **AVERTISSEMENT!** Utiliser systématiquement le harnais de sécurité. 7. **AVERTISSEMENT!** Ce produit n'est pas conçu pour courir ou patiner. 8. **AVERTISSEMENT!** Le hamac de poussette est conçu pour des enfants dès la naissance et jusqu'à 15 kg. 9. **IMPORTANT!** Utiliser la poussette en position totalement allongée si l'enfant est un nouveau né. 10. **AVERTISSEMENT!** Utiliser seulement des accessoires approuvés par le fabricant. 11. Le dispositif de blocage à l'arrêt doit être enclenché au moment de l'installation de l'enfant et de sa sortie de la poussette. 12. **AVERTISSEMENT!** Le fait d'accrocher à la poussette une charge influe sur sa stabilité. Ne jamais poser de poids supérieurs à 2 kg dans le panier de la poussette. 13. Ce produit est conçu pour un enfant seulement. Ne jamais transporter plus d'un enfant à la fois. 14. **IMPORTANT!** Pour raisons techniques ou commerciales, Cam il mondo del bambino se réserve la possibilité d'apporter des modifications au produit. 15. **IMPORTANT!** Veuillez utiliser ce produit dans sa fonction uniquement. Dans le cas contraire, le fabricant décline toute responsabilité. Utiliser seulement des pièces de rechange fournies par le fabricant. Ce produit est conçu pour un enfant seulement. 16. **AVERTISSEMENT!** Utiliser systématiquement le harnais de sécurité et la sangle entrejambes. 17. **AVERTISSEMENT!** En cas d'utilisation d'un harnais supplémentaire (non fourni avec la poussette), veuillez l'accrocher aux anneaux plastiques D (voir 19f). 18. **AVERTISSEMENT!** Avant toute utilisation, veuillez vous assurer qu'il n'y ait aucune déchirure ou pièce cassée, tordue ou perdue. 19. **AVERTISSEMENT!** S'assurer que tous les dispositifs de verrouillage de la nacelle, du siège auto et de la poussette sont correctement enclenchés avant utilisation. 20. Cette nacelle est adaptée pour des enfants qui ne peuvent pas rester assis tout seul et qui ne peuvent pas grimper ou marcher sur les genoux. 21. Le siège auto et la poussette ne remplacent pas une nacelle ou un couffin. Si votre enfant souhaite dormir, veuillez utiliser une nacelle, un couffin ou un lit. 22. **AVERTISSEMENT!** Ne pas ajouter de matelas ayant une épaisseur supérieure à "20" mm dans la nacelle (optionnel). 23. Ce châssis est compatible uniquement avec les nacelles et sièges auto (optionnels) approuvés par le fabricant, équipés du système d'accrochage «Quick System». 24. **AVERTISSEMENT!** Ne jamais utiliser le châssis sans hamac/nacelle/siège auto pour transporter votre enfant.

“CONFORME AUX EXIGENCES DE SECURITE”

MONTAGE DE LA POUSSETTE

1. Retirer la poussette de sa boîte soigneusement et jeter le sachet de cellophane.
2. Relever le guidon en gardant les deux boutons (B) de chaque côté enfoncés.
3. Pour ouvrir complètement la poussette, dégager le crochet de sécurité (A) et tirer les deux crochets (C) se trouvant de chaque côté du guidon. **ATTENTION!** Avant de procéder au montage d'autres parties, veuillez vérifier que la poussette est complètement ouverte et que tous les dispositifs de verrouillage sont correctement enclenchés.

MONTAGE DES ROUES:

4. Aligner les pivots des roues arrière G au train arrière H, selon figure et les bloquer en place (il faut entendre un «clack»).
5. Appuyer sur les clips et sortir les roues.
6. Procéder selon figure.

– EN 1888:2012

7. Enlever les roues avant. **ATTENTION:** avant d'installer l'enfant, vérifier que les roues sont bien fixées afin d'éviter tout incident.

NOTICE D'EMPLOI

8. Les blocs roues avant peuvent être fixes ou pivotants. Pour que les roues soient pivotantes, appuyer sur le levier avec un pied dans le sens de la flèche. Pour bloquer les roues, soulever le même levier. Les roues bloquent automatiquement dès qu'elles sont droites.

9. **UTILISATION DE LA BARRE DE FREIN:** Pour freiner la poussette, appuyer sur le levier «ON». Pour débloquer le frein, appuyer sur le levier «OFF».

10. Pour régler la hauteur du guidon, appuyer simultanément sur les deux boutons (B) situés sur les côtés et arrêter dans la position souhaitée.

11. REGLAGE DU DOSSIER: actionner la poignée qui se trouve sur le dossier (1) et régler simultanément le dossier dans la position souhaitée (2). Pour relever le dossier il suffit de le relever vers le haut. Cette poussette présente un réglage synchronisé de dossier et repose pieds.

12. MONTAGE DU PANIER. AVERTISSEMENT! Ne jamais placer un poids supérieur à 2 kg dans le panier.

13. UTILISATIONS PERMISES:

Dans le schéma il est indiqué l'âge/poids d'utilisation de la poussette dans les différentes configurations et le montage correct des pièces.

La nacelle et le siège auto sont équipés du système de fixation rapide «Quickly System».

Le hamac de poussette est réversible: il peut être installé soit «face aux parents», soit «face à la route» (Via Vai System Reverse).

14. ASSISE REVERSIBLE ET AMOVIBLE

Il est conseillé d'enlever l'assise lorsqu'on utilise le châssis avec nacelle ou siège auto, afin que la housse ne soit pas abîmée et le châssis soit plus léger. A l'ouverture, l'assise est installée sur le châssis dans le sens de marche.

14a. Détacher la housse des accoudoirs de la poussette.

14b. Saisir les deux poignés (F) se trouvant de chaque côté de l'assise. Tirer les deux leviers (V) se trouvant sur les poignées de chaque côté.

14c. Sortir l'assise et la conserver pour une utilisation ultérieure. **AVERTISSEMENT!** Ne jamais enlever l'assise si l'enfant y est installé (fig. a).

FIXATION DE LA NACELLE SUR LA POUSSETTE

15a. Insérer les clips de fixation (D) de l'enjoliveur plastique dans les fentes se trouvant dans les accoudoirs (E) de la poussette. Appuyer sur la nacelle jusqu'à entendre le «click» de blocage. Vérifier que la nacelle est correctement installée.

15b. Pour enlever la nacelle, appuyer sur les boutons (A) et (B) et soulever la nacelle.

16. UTILISATION DE LA NACELLE

16a. Pour installer la capote sur la nacelle, insérer les embouts dans les fentes se trouvant de chaque côté de l'anse de portage. Accrocher les boutons situés derrière la capote.

16b. Sortir les bases plastiques situées sous la nacelle pour permettre au landau de basculer.

16c. Pour régler l'anse de portage, appuyer simultanément sur les boutons situés de chaque côté (mécanisme de sécurité).

16d. Fond aéré.

16e. Pour relever le dossier anti-régurgitation, pousser vers l'intérieur la poignée qui se trouve sous la nacelle. Pour baisser le dossier, appuyer sur la poignée, soulever et revenir sur la position d'origine.

16f. Pour attacher le tablier, accrocher les boutons selon figure.

16g. La capote est réglable.

17. Pour ôter la capote, sortir les embouts des fentes.

Tourner la boucle (A) selon figure 3.

FIXATION DU SIEGE AUTO (GROUPE 0+) SUR LA POUSSETTE

18a. Insérer les clips de fixation de la coque dans les

fentes (E) prévues à cet effet sur les accoudoirs de la poussette. Appuyer sur le siège auto jusqu'à entendre le «click» de blocage. Vérifier que le siège auto est correctement bloqué en place. La main courante doit toujours être installée (a).

18b. Pour enlever le siège auto, appuyer sur les clips (A) et (B) et soulever le siège auto.

19a. AVERTISSEMENT! Avant de monter le harnais, observer attentivement la figure afin de vérifier la correspondance des fentes situées dans le hamac avec les protections d'épaules («s» avec «S1» ou «S2»), la ceinture abdominale («a» avec «A») et l'élément entrejambes («g» avec «G1» ou «G2»).

AVERTISSEMENT! Utiliser correctement les fentes selon l'âge et la taille de l'enfant: «G1» et «S1» de 0 à 6 mois, «G2» et «S2» de 6 à 36 mois.

0-6 MOIS:

19b. MONTAGE DES CEINTURES EPAULES: faire passer les boucles «s» dans les fentes «S1» prévues à cet effet dans la housse de poussette.

AVERTISSEMENT! Toutes les boucles doivent passer à travers les fentes situées dans le tissu et la structure rigide du dossier afin d'être correctement bloquées, selon figures.

19c. MONTAGE DE LA CEINTURE VENTRALE: insérer les boucles «A» dans les fentes «A».

19d. MONTAGE DU HARNAIS ENTRE-JAMBES: insérer la boucle «g» dans la fente «G1».

AVERTISSEMENT! Vérifier que le harnais n'est pas enroulé et correctement fixé avant utilisation.

19e. UTILISATION CORRECTE DU HARNAIS: Accrocher la ceinture. S'assurer que les deux crochets sont bien insérés dans la boucle centrale et vérifier que la sangle entre jambes est correctement positionnée.

19f. Réglage du harnais.

19g. Ouverture des boucles. **AVERTISSEMENT!** Utiliser systématiquement le harnais de sécurité.

20. SORTIR LE HARNAIS: ôter le harnais selon figure.

6-36 MOIS:

21. Veiller à ce que le harnais soit correctement fixé: les boucles «s» doivent être insérées dans les fentes «S2» et la boucle «g» dans la fente «G2» (voir 19a).

22. 0-12 MOIS, UTILISATION DE L'ASSISE DE POUSSETTE FACE AUX PARENTS:

Il est conseillé d'utiliser l'assise de poussette face aux parents afin de surveiller l'enfant (âgé entre 6 et 12 mois) pendant le transport.

23. Insérer la main courante dans les fentes prévues à cet effet sur le châssis. Appuyer jusqu'à entendre le «click» de blocage. **AVERTISSEMENT!** Veiller au montage correct de la main courante: le côté muni des boutons (T) doit être placé face au dossier/à l'enfant.

24. MONTAGE DE LA CAPOTE FACE A LA MAMAN: Tourner les embouts plastiques de la capote dans la position 2, en appuyant sur les boutons de chaque côté. La ligne (l) doit s'aligner au symbole (=). Insérer la capote dans les fentes prévues à cet effet sur les accoudoirs de poussette en sens horizontal, jusqu'à entendre le «click» de blocage.

25. Appuyer sur les compas de la capote pour détendre le tissu.



26. Cliquer les boutons de la housse sur les accoudoirs.

SORTIR LA MAIN COURANTE ET LA CAPOTE EN POSITION FACE A LA MAMAN

27. Pour retirer la main courante appuyer simultanément sur les boutons (T) et la sortir.

28. Pour retirer la capote appuyer simultanément sur les boutons (U) et la sortir.

29. 12-36 MOIS,

UTILISATION DE L'ASSISE FACE A LA ROUTE:

L'utilisation de l'assise face à la route est conseillée lorsque l'enfant a grandi (âgé de 12 à 36 mois).

AVERTISSEMENT! Pour retirer le hamac, consulter le chapitre «SORTIR L'ASSISE REVERSIBLE».

AVERTISSEMENT! Vérifier que l'assise soit correctement fixée sur le châssis: appuyer dessous jusqu'à entendre le «click» de blocage.

30. Afin d'installer la capote face à la route, tourner les embouts en position 1 en appuyant sur les boutons et aligner la ligne (I) au symbole (1). Insérer la capote dans les fentes arrières prévues à cet effet sur les accoudoirs et appuyer jusqu'à entendre le «click» de blocage (ces fentes sont celles qui servent à fixer la main courante en position face à la maman).

SORTIR LA MAIN COURANTE (POSITION FACE A LA ROUTE)

31. Pour ouvrir la main courante d'un côté, appuyer sur l'un des boutons plastiques (T) et sortir la main courante.

32. Pour retirer la main courante, appuyer simultanément sur les boutons (T) et sortir la main courante.

33. INSTALLATION DU TABLIER (EN OPTION)

Enfiler le tablier sur le repose-pied, le faire passer sous la main courante et rabattre. Accrocher les boutons.

34. HABILLAGE PLUIE (EN OPTION)

Pour l'utilisation de la bulle pluie, suivre la figure.

PLIAGE RAPIDE:

35. Pour plier la poussette, déverrouiller les compas de la capote et la plier.

36. Relever le crochet de sécurité (A) et tirer les crochets (C) situés sur les côtés du guidon, puis

PIECES DETACHEES

pousser en avant. Pour compléter le pliage « rapide », pousser l'un des accoudoirs en direction du guidon.

37. Si l'assise est installée face à la route, la capote se replie automatiquement.

38. Pour plier la poussette lorsque l'assise est installée face à la maman, suivre la figure 35 et replier la capote à l'avant, afin que l'encombrement du produit soit moindre.

39. **FERMETURE COMPACTE:** enlever le canopy et le garde-corps et procéder suivant le point nr 36.

40. Pour rendre la fermeture encore plus compacte, procéder comme dans la figure.

41. Enlever les parties en tissus pour le nettoyage.

42. **VERSION été.**

43. **ENTRETIEN:** Lubrifier les parties mobiles avec du silicone en spray. Remplacer toute pièce cassée ou endommagée.

44. Contrôler régulièrement si les roues sont gonflées suffisamment à 2.0 Bar.

ENTRETIEN ET NETTOYAGE: L'article peut être nettoyé avec de l'eau tiède et un détergent doux. N'utilisez pas des solvants ou dérivés. Sécher les parties métalliques pour éviter la formation de rouille. Une exposition prolongée au soleil et un lavage non conforme aux indications pourraient entraîner un changement des coloris des tissus et parties plastiques. Ne jamais ranger la poussette si elle est humide. Après avoir utilisé la poussette à la plage, retirer tout le sable et le sel particulièrement au niveau du mécanisme des roues. Laver à la main (max 30°) avec un détergent doux. Ne jamais laver à la machine. Ne jamais essorer, ni repasser. Ne jamais utiliser des détergents abrasifs. Laisser sécher à l'abri du soleil.

	N	DESCRIPTION	N	DESCRIPTION	N	DESCRIPTION
45	50	Linge	53	Tissu de capote	57	Accoudoir «Quicky system»
	50a	carrycot external base cover (OPTIONAL)	54	Armature de capote (en option)	58	Dossier de nacelle
	51	Matelas	55	Balancelle	59	Accoudoir de fixation Quicky system
	52	Tablier	56	Poignée de réglage du dossier		
46	5	Enjolveur de l'accoudoir	15	Enjolveur arrière	26	Crochet de réglage de la capote
	6	Accoudoir	16	Bouchon de roue derrière	27	Armature de capote
	7	Vis de soutien du hamac	17	Groupes roues arrière	28	Garde-corps
	9	Groupes roues avant	17a	chambre a' aire	29	Sac de guidon
	9a	Roues avant	18	Barre de frein arrière	30	Poignée de l'assise
	9b	mécanisme de blocage de la roue avant	19	Hamac	31	Châssis nu
	9c	Enjolveur	20	Enjolveur de repose-pieds	32	plaque en métal
	11	Bouton de réglage du guidon	22	Filet de l'assise	1	Notice d'emploi
	12	Clip de sécurité	23	Bouton de réglage du repose-pieds	2	Panier
	13	Guidon	24	Tablier	3	Harnais à 5 points
	14	Tube arrière	25	Capote (tissu)	4	Bulle pluie



WICHTIG! BEWAHREN SIE DIESE ANLEITUNGEN ZUM WEITEREN ACHSCHLAG AUF.

1- Lesen Sie bitte diese Anleitungen aufmerksam durch bevor Sie den Sportwagen benutzen. Die Sicherheit Ihres Kindes kann gefährdet werden, wenn Sie diese Anweisungen nicht folgen. 2- **VORSICHT!** Das Kind darf nie unbeaufsichtigt bleiben. 3- **VORSICHT!** Vor dem Gebrauch vergewissern Sie sich immer, dass alle Verschlussmechanismus gut betätigt sind. 4- **VORSICHT!** Das Kind darf nie in der Nähe des Sportwagens bleiben, wenn man das Produkt eröffnet und zumacht! 5- **VORSICHT!** Das Kind mit dem Sportwagen nie spielen lassen. 6- **VORSICHT!** Benutzen Sie immer die Gurte und den Zwischenbeingurt. 7- **VORSICHT!** Benutzen Sie dieses Produkt nicht zu rennen oder Schlittschuh zu laufen. 8- **VORSICHT!** Dieses Produkt ist für Kinder von der Geburt bis zu 15 Kg Gewicht zugelassen. 9- **WICHTIG!** Die Liegeposition von Geburt benutzen. 10- **VORSICHT!** Benutzen Sie nur Zubehöre, die von Hersteller überprüft oder empfohlen sind. 11- **WICHTIG!** Betätigen Sie immer die Bremsen, wenn Sie Ihr Kind in den Sportwagen hineinsetzen oder wenn Sie es aus dem Sportwagen herausnehmen. 12- **VORSICHT!** Das Hängen von Taschen oder anderen Lasten am Tragebügel, Rückenlehne oder Seiten könnte die Sicherheit und die Stabilität des Sportwagens gefährden. Die maximale Tragfähigkeit des Netzkorbes ist 2 Kg. 13- **VORSICHT!** Dieses Produkt ist für den Transport eines eigenen Kindes zugelassen. Transportieren Sie nie mehr als ein Kind jeweils. 14 - **WICHTIG:** Der Hersteller CAM Il mondo del bambino kann jederzeit Änderungen am Produkt aus technischen oder Handelsgründen vornehmen. 15- **WICHTIG:** Benutzen Sie bitte das Produkt für den Zweck nur, wozu es hergestellt wurde. Anderenfalls enthält sich der Hersteller jeder Haftung. Fragen Sie NUR den Hersteller nach fehlenden Teilen oder Ersatzteilen. 16- **VORSICHT!** Benutzen Sie immer den Zwischenbeingurt zusammen mit dem Bauchgurt. 17- **VORSICHT!** Falls die Benutzung einen zusätzlichen Gurt notwendig ist, schnallen Sie ihn an die „D“ Ringe zu (Abb. 19f). 18- **VORSICHT:** vor Nutzung überprüfen Sie, dass es keine fehlende oder zerbrochene Teile sind. 19. **ACHTUNG:** versichern sie sich, dass die Befestigungsvorrichtung der Wanne oder des Kinderautositzes oder des Sportwagens korrekt befestigt sind, bevor sie zu benutzen. 20. die Wanne ist für Kinder geeignet, die nicht allein sitzen, rollen oder mit Händen oder sich auf den Knien heben können. 21. Benutzen Sie den Autositz oder den Sportwagen nicht wie eine Wiege oder ein Bett. 22. **ACHTUNG:** in der Wanne (Optional) benutzen Sie kein Matratze dicker als 20 mm. 23. Das Gestell dieses Produkts ist nur mit der Wanne oder dem Autositz (optional) vereinbar, die vom Hersteller erkannt wurden und die das Mechanismus Quicky System vorführen. 24. **ACHTUNG:** tragen Sie das Kind mit dem Gestell ohne die Wanne, Sitz oder Autositz nicht.

“DIESER ARTIKEL ENTSPRICHT DEN SICHERHEITSNORMEN.” – EN 1888:2012

AUFBAU DES JOGGER

1. Ziehen Sie den Jogger aus der Verpackung und aus der Zellophanthüte mit Vorsicht heraus.
2. Drehen Sie den Bügel, indem Sie die zwei Knöpfe B auf den beiden Seiten gleichzeitig drücken.
3. Um den Jogger aufzumachen, heben Sie den zweiten Sicherheitshebel A, betätigen Sie die Hebel C auf beiden Seiten des Bügels und heben Sie den Jogger, bis er ganz geöffnet ist. **VORSICHT!** Bevor Sie die anderen Teile aufbauen, vergewissern Sie sich, dass der Jogger ganz aufgemacht ist und dass alle Befestigungsmechanismen vor dem Gebrauch gut befestigt worden sind.
4. **MONTAGE UND BESEITIGUNG DER RAEDER**
4. Reihen Sie den Bolzen der Hinterräder G mit der Hinterachse H auf und fügen Sie sie ein, bis wann Sie ein CLACK hören.
5. Um die Räder abzunehmen, drücken Sie die Knöpfe I und ziehen Sie die Räder vorbei.

6. Um die Vorräder zu befestigen, handeln Sie sich wie in der Abbildung.

7. Beseitigung der Vorräder. **VORSICHT!** Vor dem Gebrauch vergewissern Sie sich, dass alle Räder gut befestigt sind. Im Gegenteil könnte die Sicherheit Ihres Kindes gefährdet werden.

8. Die Vorderräder können fix oder drehbar sein. Um sie zu lösen, schieben Sie den entsprechenden Hebel. Um sie festzustellen heben Sie sie. Die Räder betätigen sich, sobald sie gerade sind.

9. **BENUTZUNG DES HINTERBREMSE:** um den Kinderwagen zu bremsen, drücken Sie nach unten den Hebel ON. Um ihn freien Lauf zu lassen, drücken Sie den Hebel OFF.

10. Um die Lage des Bügels zu verstellen, drücken Sie gleichzeitig die zwei Knöpfe B auf seinen Seiten und verstellen Sie ihn in die gewünschte Lage.



11. VERSTELLUNG DER RUECKLEHNE: Ziehen Sie die Griffe hinter der Rücklehne (1) und gleichzeitig lassen Sie die Rücklehne herunter, bis wann Sie die gewünschte Lage erreichen (2). Um sie wieder zu heben, drücken Sie sie einfach nach oben. Die Fußlehne wird sich automatisch zusammen mit der Position der Rücklehne verstellen.

12. KORBE: VORSICHT! Die maximale Lasttragbarkeit des Netzkorb ist 2 Kg.

13. MOEGLICHE AUSFUHRUNGEN:

In der Schema werden das Alter/Gewicht der Verwendung der verschiedenen Ausführungen und die richtige Anbauung gezeigt. Die Wanne und der Autositz verfügen über unser Befestigungs- und Befreiungssystem „Quicky System“. Der Sportwagen hat den umkehrbaren Sitz: er kann in der Richtung der Mutter (mit dem Sitz gegen die Eltern) und in der Richtung der Strasse (mit dem Sitz gegen die Strasse) befestigt werden (via Vai System Reverse).

14. ABNAHME DES SITZES: bei Verwendung der Wiege und der Autoschale sollte der Sitz abgenommen werden, so dass er nicht verschmutzt und der Jogger leichter wird. In der Verpackung ist der Sitz in Richtung der Straße schon aufgebaut.

14a. Knöpfen Sie den Bezug von den Armlehnen auf.

14b. Ergreifen Sie die zwei Griffe F an den Seiten des Sitzes. Ziehen Sie in Ihrer Richtung die zwei Hebel V auf beiden Griffen.

14c. Heben Sie gleichzeitig den Sitz und nehmen Sie ihn ab. Bewahren Sie den Sitz zur weiteren Verwendung gut auf. **VORSICHT!** Nehmen Sie NIE den Sitz ab, wenn Ihr Kind darin sitzt (Abb. A).

BEFESTIGUNG/ABNAHME DER WIEGE AUF DAS GESTELL

15a. Legen Sie die Wiege auf das Gestell, so dass das Befestigungssystem D mit den Gehäusen E auf beiden Seiten der Armlehne entspricht. Befestigen Sie die Wiege, indem Sie sie nach unten drücken und einen Klick hören. Vergewissern Sie sich, dass die Wiege gut befestigt ist.

15b. Betätigen Sie die Knöpfe A und B auf den Armlehnen einen nach dem anderen und heben Sie die Wiege.

16. BENUTZUNG DER WANNE:

16a. Um das Verdeck der Wanne zu befestigen, stecken Sie das Gestell des Verdecks in den Löchern an der Seite des Bügels. Befestigen Sie die Drückknöpfe hinter dem Verdeck.

16b. Öffnen Sie die Plastikteile unter der Wanne, um ein Schaukelbasis zu haben.

16c. Drücken Sie gleichzeitig die Knöpfe an der Seite des Bügels (Sicherheitsmechanismus), um die Ecke des Bügels zu verstellen.

16d. Gelüftetes Boden.

16e. Um die Neigung der Rücklehne zu vermehren, drücken Sie die Griffe unten der Wanne nach hinein. Um die Neigung zu vermindern, drücken Sie die Griffe ein bisschen nach hinein, heben Sie sie und bringen Sie sie bis die gewünschte Lage zurück.

16f. Um die Decke der Wanne zu befestigen, haken Sie die Drückknöpfe wie in der Abb.

16g. Das Verdeck ist mit der Höhe verstellbar.

17. Um das Verdeck abzunehmen, befreien Sie die Ende des Gestells des Verdecks.

BEFESTIGUNG/ABNAHME DER AUTOSCHALE AUF DAS GESTELL

18a. Die Autoschale verfügt über ein System zur schnellen Befestigung und Auslösung. Legen Sie die Autoschale auf das Gestell, so dass das Befestigungssystem mit den

Gehäusen auf beiden Seiten der Armlehne entspricht. Befestigen Sie die Autoschale, indem Sie sie nach unten drücken und einen Klick hören. Vergewissern Sie sich, dass die Autoschale gut befestigt ist.

18b. Drücken Sie die Knöpfe A und B einen nach dem anderen und heben Sie die Autoschale.

MONTEGE UND VERSTELLUNG DES 5 PUNKTE GURTE:

19a: VORSICHT: Bevor den Gurt anzubauen, schauen Sie die Abbildung aufmerksam für eine richtige Befestigung der Sitz mit: die Gürtelpolsterungen („s“ mit „S1“ oder „S2“), der Bauchgurt („a“ mit „A“) und die Zwischenbeine („g“ mit „G1“ und „G2“). **VORSICHT:** wählen Sie die richtige Ösen im Bezug bezüglich auf das Alter und die Dimension vom Kind: G1 und S1 vom 0 bis 6 Monate, G2 und S2 vom 6 bis 36 Monate.

0-6 MONATE:

19b. MONTEGE DER GUERTELPOLSTERUNGEN: stecken Sie die Schnalle „s“ in die Ösen „S1“.

VORSICHT! ALLE SCHNALLE MÜESSEN IN DEN OESEN AUS STOFFE UND IN DER STEIFEN STRUKTUR DER RUECKLEHNE BEFESTIGT WERDEN, WIE IN DER ABB.

19c. MONTEGE DES BAUCHGURTES: stecken Sie die Schnalle „a“ in die Ösen „A“.

19d. MONTEGE DER ZWISCHENBEINE: stecken Sie die Schnalle „g“ in „G1“.

VORSICHT: Vor der Benutzung vergewissern Sie sich, dass die Gurte nicht aufgewickelt und gut befestigt sind.

19e. RICHTIGE MONTEGE DER GURTE: befestigen Sie die Gurte, vergewissern Sie sich, dass die zwei Haken in der Hauptschnalle befestigt sind und vergewissern Sie sich, dass die Beine des Kindes an der Seite der Zwischenbeinesgurte sind.

19f. Verstellung der Gurte.

19g. Eröffnung der Schnalle.

VORSICHT: benutzen Sie die 5 Punkte Gurte immer.

20. NEHMEN SIE DIE GURTE AB: fädeln sie die Gurte wie in der Abbildung aus.

6-36 MONATE:

21. Befestigen Sie die 5 Punkte Gurte und lassen Sie die Schnalle „s“ mit „S2“ und die Schnalle „g“ mit „G2“ (1) passen (bitte sehen Sie Punkt 19a).

22. 0-12 MONATE, BENUTZUNG DEN SITZ IN DER RICHTUNG DER MUTTER: Es wird empfohlen, den Sitz in der Richtung der Mutter zu benutzen, um das Kind überwachen, als es noch klein ist (0-12 Monate).

23. Befestigen Sie den Handlauf im hinteren Teil der Armlehnen in die dazu bestimmten Gehäuse. Drücken Sie den Handlauf nach unten, bis Sie zweimal einen Klick hören. **VORSICHT!** Betrachten Sie aufmerksam die richtige Lage des Handlaufs. Die Seite mit den zwei Knöpfen T muss in Richtung der Rückenlehne liegen.

24. BEFESTIGUNG DES VERDECKS IN RICHTUNG DER ELTERN: Verstellen Sie die Gelenke des Verdecks in Position 2, indem Sie die Knöpfe auf den Gelenken drücken und das Symbol I auf den Knöpfen am Symbol II anreihen. Rasten Sie den Verdeck in die vorderen Löcher der Armlehnen ein, bis Sie einen Klick hören.

25. Um den Bezug des Verdecks zu spannen, befestigen Sie die seitlichen Gelenke.

26. Knöpfen Sie den Bezug durch die Druckknöpfe an den Armlehnen wieder an.

ABNAHME DES HANDLAUFS UND DES VERDECKS IN RICHTUNG DER ELTERN

27. Zur Abnahme des Handlaufs drücken Sie gleichzeitig



die zwei Knöpfe T und nehmen Sie ihn heraus.

28. Zur Abnahme des Verdecks ziehen Sie die zwei Hebel U und ziehen Sie ihn heraus.

29. VERWENDUNG DES SITZES IN RICHTUNG DER STRAßE (12–36 Monate)

Wenn das Kind älter ist (zwischen 12 und 36 Monate Alter), sollte der Sitz in Richtung der Straße befestigt werden.

VORSICHT! Um den Sitz abzunehmen, folgen Sie das Kapitel „ABNAHME DES SITZES“. **VORSICHT!** Vergewissern Sie sich, dass der Sitz am Gestell gut befestigt ist. Drücken Sie den Sitz nach unten, bis Sie einen Klick hören.

30. Zur Befestigung des Verdecks in Richtung der Straße, verstellen Sie die Gelenke des Verdecks in Position 1, indem Sie die Knöpfe auf den Gelenken drücken und das Symbol I auf den Knöpfen an dem Symbol I anreihen. Rasten Sie den Verdeck in die hinteren Löcher der Armlehnen ein und drücken Sie nach unten, bis Sie ein Klick hören. Diese Löcher sind die gleichen, die Sie bei Befestigung des Handlaufs in Richtung der Eltern benutzt haben.

ABNAHME DES HANDLAUFS IN RICHTUNG DER STRAßE

31. Zur Abnahme des Handlaufs nur auf einer Seite drücken Sie einen der zwei Knöpfe T und nehmen Sie ihn heraus.

32. Zur Abnahme des Handlaufs auf beiden Seiten drücken Sie gleichzeitig die zwei Knöpfe T und nehmen Sie ihn heraus.

33. AUFBAU DER FUßDECKE (EXTRA)

Stecken Sie die Fußdecke auf das Fußbrett und führen Sie sie unter den Handlauf. Danach knöpfen sie die Druckknöpfe zu.

34. AUFBAU DES NETZKORBES

SCHNELLE ZUSAMMENKLAPPUNG:

35. Um den Jogger zu schließen lockern Sie die Gelenke des Verdecks und schließen Sie ihn zu.

36. Lösen Sie den zweiten Sicherheitshebel, indem Sie den Hebel A nach unten ziehen, betätigen Sie die zwei Elemente C auf den Seiten des Bügels und schieben Sie nach vorne. Um das schnelle Zumachen zu vollständigen, schieben Sie eine der Armlehne gegen den Bügel.

37. Mit dem Sitz in Richtung der Straße wird das Verdeck von den Röhren des Gestells automatisch zugemacht.

38. Um den Jogger mit dem Sitz in Richtung der Eltern zuzumachen, handeln Sie wie am Punkt 35.

ERSATZTEILE

KOMPAKTE ZUSAMMENKLAPPUNG

39. Kompakte Zusammenklappung: nehmen sie das Verdeck und den Bügel weg und folgen Sie den Punkt nr. 36.

40. Um die Zusammenklappung kompakter zu haben, machen Sie wie in der Abbildung.

41. Beseitigung des Bezugs für die Reinigung.

42. Sommerliche Ausführung.

43. WARTUNG: keine korrekte Verwendung des Sportwagens, auf sehr staubiges oder schmutziges Bodens, kann den Sportwagen beschädigen. (Öffnung und Zusammenklappung des Sportwagens kann nicht sehr flüssig sein, drehbare Räder können nicht perfekt funktionieren...). Es ist notwendig, ihn mit einem feuchten Tuch zu reinigen, zu trocknen und mit Spray Silikon diese beweglichere Teile abzusmieren. Bitte hervorgehoben Teile in Bilder a, b und c beachten!

44. Kontrollieren Sie regelmäßig bitte, wenn die Räder gut aufgepumpt mit 2.0 Bar sind.

REINIGUNG UND WARTUNG: Um das Produkt zu reinigen benutzen Sie mildes Wasser und Seife nur. Benutzen Sie keine Lösungsmittel. Trocknen Sie Metallteile, um Rost zu vermeiden. Eine verlängerte Sonnenbestrahlung und ein falsches Waschen können Veränderungen in den Farben von Materialien und Stoffen. Vermeiden Sie sie wenn möglich. Machen Sie den Jogger nicht zu, wenn er noch nass ist. Wenn Sie den Jogger am Strand verwenden, reinigen Sie alle Mechanismen vom Sand und salzigen Rückstände. Handwaschen Sie den Bezug (max 30°C) durch ein mildes Waschmittel. Nicht bleichen. Benutzen Sie keine Wäschetrockner, nicht chemisch waschen, nicht bügeln. Hängen Sie alle Bezüge im Schatten auf.

	N	BESCHREIBUNG	N	BESCHREIBUNG	N	BESCHREIBUNG
45	50	Inneres Bezug der Wanne	52	Deck	57	Quicky System Mechanismus
	50a	Aussenbezug für die Wanne (optional)	53	Verdeck Bezug	58	Rücklehne
			54	Verdeck Gestell (optional)		
	51	Matratze	55	Schaukel Basis	59	Rücklehne Befestigung
		56	Verstellbare Rücklehne			
46	5	Armlehne Logoplakette	16	Hinterräder		Plastikteile
	6	Armlehne		Metallverzierung	27	Verdecksgestell
	7	Halter Sitz Schraub	17	Hinterräder	28	Bügel
	9	Vorräder	17a	Luftschlauch	29	Tasche
	9a	Vorrad	18	Hinterbremse	30	Sitzungsgriffe
	9b	Haken für die Befestigung des Rads	19	Sitzbezug	31	Nacktes Gestell
	9c	Plakette	20	Brettchen Metallverzierung	32	Metallband
	11	Bügel Knopf	21	Sitz	1	Anweisungen
	12	Sicherheitsverschluss	22	Sitz Netz	2	Korb
	13	Bügel	23	Fußbrettchen Knopf	3	5 Punkte Gürtel
	14	Hinter U Rohr	24	Fußdecke	4	Regenschutz
	15	Hinter Logoplakette	25	Verdeck Stoffe		
			26	Verdeck seitliche		



IMPORTANTE: CONSERVAR ESTAS INSTRUCCIONES PARA FUTURAS CONSULTAS.

1. Leer atentamente las siguientes instrucciones antes de usar la silla de paseo y conservarlas para futuras consultas. La seguridad del bebe podría verse comprometida si las instrucciones no fuesen respetadas. 2. **ADVERTENCIA!** No dejar nunca al bebe sin vigilancia. 3. **ADVERTENCIA!** Asegúrese que todos los sistemas de apertura estén correctamente bloqueados antes de su utilización. 4. **ADVERTENCIA!** Para evitar accidentes sitúese lejos de nuestro hijo cuando abráis o cerréis el producto. 5. **ADVERTENCIA!** No deje jugar a su hijo con este producto. 6. **ADVERTENCIA!** Usar siempre los cinturones de la silla de paseo. 7. **ADVERTENCIA!** Este producto no ha sido concebido para correr o patinar. 8. **ATENCIÓN!** Este producto ha sido diseñado para niños desde su nacimiento hasta los 15 Kg. 9. **IMPORTANTE!** Se recomienda utilizar la posición mas inclinada del respaldo para niños recién nacidos 10. **ATENCIÓN!** No usar accesorios que no estén aprobados por el fabricante. 11. **IMPORTANTE!** Anclar correctamente los dispositivos de freno de la silla de paseo en el momento en que el niño sea colocado ó extraído del producto. 12. **ATENCIÓN!** Colgar pesos del manillar, respaldo y en el lateral del producto puede comprometer la estabilidad de la silla de paseo. No cargar la cesta con pesos superiores a los 2 Kg. 13. **ATENCIÓN!** Este articulo ha sido diseñado para ser utilizado por un solo niño. No transportar más de un niño a la vez. 14. **IMPORTANTE!** El fabricante Cam il mondo del bambino, S.p.A. se reserva el derecho a aportar modificaciones al producto por razones de naturaleza técnica ó comercial. 15. **IMPORTANTE!** Utilizar siempre el producto como ha sido fabricado; en caso contrario la empresa declina toda responsabilidad. En caso de presentar partes rotas ó no presentes, se recomienda la utilización en exclusiva de piezas de recambio originales suministradas por el fabricante. 16. **ATENCIÓN!** Utilizar siempre la cinta de entrepiernas en combinación con el cinturón abdominal. 17. **ATENCIÓN!** En el caso de tener que utilizar un cinturón suplementario (no suministrado con la silla de paseo), se debe anclar en la anilla D (figura 19f). 18. **ATENCIÓN!** Controlar que el producto no presente piezas rotas, este torcido ó estropeado antes de utilizar el articulo. 19. **ATENCIÓN!** Verificar que los dispositivos de anclaje del capazo o de la silla de auto grupo zero o de la silla de paseo estén correctamente anclados antes de su utilización. 20. El capazo esta diseñado para bebés que no pueden estar sentados por si mismos, revolcarse y no puedan levantarse con las manos o ponerse de rodillas. 21. La silla de auto y la silla de paseo no reemplazan el capazo o una cama. Si vuestro bebé necesita dormir, hay que ponerlo en una cama, un capazo o una cuna. 22. **ATENCIÓN!** En el capazo (opcional) no añadir colchonetas con espesor superior a los 20 mm. 23. El chasis de este producto es compatible solamente con el capazo y la silla de auto (opcionales) aprobados por parte del fabricante y que incluyan el QUICKY SYSTEM. 24. **ATENCIÓN!** Nunca transportar al bebé utilizando el chasis sin su asiento / capazo / silla de auto.

"CONFORME A LAS EXIGENCIAS DE LA NORMA EUROPEA" – EN 1888:2012

MONTAJE DE LA SILLA DE PASEO

1. Extraer con precaución la silla de paseo de la caja y extraer la bolsa de celofán.
2. Girar el manillar presionando simultáneamente los dos pulsadores "B" situados ambos lados.
3. Para abrir la silla de paseo levantar el segundo sistema de seguridad "A", accionar las palancas de seguridad "C" situadas en ambos lados del manillar y levantar el articulo hasta su completa apertura. **ATENCIÓN!** Antes de proceder al montaje de los demás elementos, verificar que la silla de paseo este completamente abierta y que todos los sistemas de bloqueo estén correctamente fijados antes de su utilización.

MONTAJE Y EXTRACCIÓN DE LAS RUEDAS

4. Alinear los pernos de las ruedas posteriores G al eje trasero y presionar hasta oír el CLACK de bloqueo.

5. Para desmontar las ruedas presionar los pulsadores I y extraer las ruedas.

6. Para montar el grupo de ruedas anterior proceder como nos muestra la figura.

7. Desmontar las ruedas anteriores. **TENCIÓN!** Antes de utilizar la silla de paseo, verifique que todas las ruedas estén correctamente fijadas, a fin de evitar peligros para vuestro hijo.

INSTRUCCIONES DE USO

8. Para poner las ruedas en sentido giratorio, presionar el pulsador indicado. Para fijarlas, tirar el pulsador hacia arriba y las ruedas se bloquearan automáticamente cuando vuelvan a estar rectas

9. **USO DEL FRENO POSTERIOR:** Para frenar el chasis, presionar hacia abajo la palanca ON, para quitar el freno, presionar la palanca OFF.

10. Para regular la inclinación del manillar, presionar simultáneamente los dos pulsadores "B" situados en el lateral y girar a la posición deseada.

11. **REGULACIÓN DEL RESPALDO:** Presionar hacia arriba la empuñadura situada en la parte trasera del respaldo (1) y simultáneamente bajar el respaldo hasta la posición deseada (2). Para volver a levantarlo empujar hacia arriba. El reposapiés se regula automáticamente en función de la posición del respaldo.

12. MONTAJE DE LA CESTILLA

No supere nunca el peso máximo de carga de 2 Kgs.

13. CONFIGURACIONES POSIBLES:

En el esquema esta representada la edad/peso de utilización de los diversos módulos y su correcto montaje. El capazo y la silla de auto están dotados de un sistema de anclaje y desanclaje rápido "Quickly System". La silla de paseo es reversible: se puede montar sobre el chasis sea en versión "frente a mamá", practica con el asiento mirando hacia la persona que guía el chasis, como en la versión "mirando hacia delante" con el asiento vuelto hacia la calle (Via vai System Reverse).

14. COMO EXTRAER EL RESPALDO REVERSIBLE

Se aconseja extraer la silla cuando la silla de paseo se utilice con el capazo ó con la silla de auto, para evitar deteriorar la vestidura y disminuir el peso del producto. La silla al abrir la caja estará colocada en posición de frontal.

14a. Extraer la vestidura del apoyabrazos.

14b. Empuñar las dos asas F situadas a los laterales del asiento. Tirar de los pulsadores V colocados en las asas.

14c. Simultáneamente levantar el asiento y guardarlo para su posterior uso. **ATENCIÓN:** No extraer el asiento con el bebe situado en su interior.

MONTAR/DESMONTAR EL CAPAZO EN LA SILLA DE PASEO

15a. Colocar el capazo sobre el apoyabrazos de la silla de paseo, cerca del sistema de anclaje "D" del capazo (colocado a ambos lados), haciendo coincidir con los sitios de anclaje "E" situados en el apoyabrazos de la silla. Presionar hacia abajo hasta oír "click". Comprobar que el capazo quede correctamente fijado.

15b. Presionar sucesivamente los pulsadores A y B colocados en los apoyabrazos de la silla y levantar el capazo. El pulsador A una vez presionado queda desbloqueado, mientras el pulsador B se deberá mantener presionado para poder extraer el capazo.

UTILIZACIÓN DEL CAPAZO

16a. Para anclar la capota a la cesta, insertar los extremos en los huecos situados al lado del asa. Abrochar los botones automáticos presentes en la parte trasera de la capota.

16b. Abriendo las aletas situadas debajo del capazo, este se transforma en un práctico balancín.

16c. Presionando simultáneamente los pulsadores laterales del asa, (mecanismo de seguridad) se puede regular la posición del asa.

16d. Fondo del capazo con ventilación

16e. Para aumentar la inclinación del respaldo empujar hacia el interior de la estructura la pieza colocada en su base. Para disminuir la inclinación presionar hacia arriba ligeramente, y levantando la pieza deslizarla hasta conseguir la inclinación deseada.

16f. Para colocar el cubrepieés abrochar los automáticos como en la figura.

16g. La capota es regulable en altura.

17. Para extraer la capota desanclar los extremos de la capota.

MONTAR/DESMONTAR LA SILLA DE AUTO EN LA SILLA DE PASEO

18a. Colocar la silla de auto sobre los apoyabrazos y cerca del sistema de anclaje (colocado a ambos lados), haciendo coincidir con los sitios de anclaje "E" situados en el apoyabrazos de la

silla. Presionar hacia abajo hasta oír "click". Comprobar que la silla de auto quede correctamente fijada.

18b. Presionar sucesivamente los pulsadores A y B colocados en los apoyabrazos de la silla y levantar la silla de auto. El pulsador A una vez presionado queda desbloqueado, mientras el pulsador B se deberá mantener presionado para poder extraer la silla de auto.

MONTAJE Y REGULACIÓN DEL CINTURON DE 5 PUNTOS:

19a. **ATENCIÓN!** Antes de montar el cinturón, observar atentamente la figura para una correcta posición de los sistemas de anclaje del asiento con los huecos de anclaje ("s" con "S1" o "S2"), el cinturón abdominal ("a" con "A") y la cinta de entrepiernas ("g" con "G1" o "G2"). **ATENCIÓN:** elija los huecos correctos en base a la edad y las dimensiones del niño: "G1" y "S1" de edad entre los 0 y los 6 meses, "G2" y "S2" de los 6 a los 36 meses.

0-6 MESES

19b. **MONTAJE DEL CINTURO:** Insertar la hebilla "s" en el hueco "S1". **ATENCIÓN!** Todas las cintas deben pasar a través de los ojales del tejido y la estructura rígida del respaldo para estar anclados correctamente, como muestra la figura.

19c. **MONTAJE DEL CINTURON ABDOMINAL:** Insertar la hebilla "a" en el hueco "A".

19d. **MONTAJE DEL CINTURON DE ENTREPIERNAS:** Insertar la hebilla "g" en el hueco "G1". **ATENCIÓN** Antes de su uso asegúrese que los cinturones no estén enrollados y verificar que estén correctamente fijados.

19e. **MONTAJE CORRECTO DE LOS CINTURONES:** Abrochar el cinturón, asegurándose que los dos ganchos estén fijados en el interior del cinturón principal y controlar que las piernas del niño estén colocadas una a cada lado de la cinta de entrepiernas.

19f. Regulación de los cinturones.

19g. Apertura de los cinturones. **ATENCIÓN!** Utilizar sistemáticamente el cinturón de seguridad de 5 puntos.

20. **EXTRAER LOS CINTURONES:** Extraer los cinturones como muestra la figura.

6-36 MESES:

21. Montar los cinturones de 5 puntos prestando atención a hacer corresponder las hebillas "s" con "S2" y la hebilla "g" con "G2" (véase punto 19a).

22. MONTAJE DEL ASIENTO

EN SENTIDO CONTRARIO A LA MARCHA (0-12 MESES):

Se aconseja utilizar el asiento en posición contraria a la marcha para tener la posibilidad de controlar al bebe aun pequeño (0 - 12 meses) durante el paseo. Empuñar las asas colocadas en los laterales del asiento, colocar el asiento sobre el chasis haciendo coincidir los indicadores del chasis con los huecos del asiento (1). Presionar hacia abajo hasta oír el "clack" de haberse bloqueado (2).

23. Montar la defensa frontal de la silla en la parte posterior de los apoyabrazos, presionando hasta oír el "click" de bloqueo. **ATENCIÓN:** Comprobar que la defensa frontal de la silla este correctamente colocada. El lado con los pulsadores T debe estar colocado hacia el respaldo.

MONTAR LA CAPOTA

EN SENTIDO CONTRARIO A LA MARCHA

24. Modificar la posición de los rotatorios de la capota en posición 2, presionando los pulsadores internos del rotatorio y alinear el símbolo 1 al símbolo 2. Seguidamente insertar la capota en los huecos anteriores del apoyabrazos, en sentido horizontal, presionando hasta oír el click de bloqueo.

25. Bloquear los compases laterales para tensar la capota.

26. Fijar la vestidura al apoyabrazos mediante los automáticos.

COMO EXTRAER EL PROTECTOR Y LA CAPOTA

27. Para extraer el protector frontal presionar simultáneamente los pulsadores T y extraerlo.



28. Para extraer la capota tirar de los pulsadores U y extraerla
 29. **12–36 MESES:** se aconseja utilizar la silla de paseo en esta posición de marcha cuando el bebe ha crecido (de 12 a 36 meses). **ATENCIÓN!** Para extraer el asiento seguir el capítulo “**COMO EXTRAER EL ASIENTO REVERSIBLE**” **ATENCION:** Asegúrese que la silla este correctamente situada en el chasis; presionar hacia abajo hasta oír el “click” de bloqueo.

30. Para colocar la capota: girar los rotatorios de la capota hasta la posición 1, presionando los botones situados en el interior de los rotatorios y alinear el símbolo I con el símbolo 1. Seguidamente insertar la capota en los huecos posteriores (estos huecos en la versión en sentido contrario a la marcha son usados por la defensa frontal), presionando hacia abajo hasta oír el click de bloqueo.

COMO EXTRAER EL PROTECTOR FRONTAL

31. Para extraer el protector solo de un lado, presionar solo uno de los pulsadores T y extraer el protector.

32. Para extraer completamente el protector, se deberán presionar ambos pulsadores simultáneamente y extraerlo.

MONTAJE DEL CUBREPIES (OPCIONAL)

33. Sitúe el cubrepies introduciéndolo por debajo del reposapiés de la silla, y pasarlo por debajo del protector frontal. Abroche entonces los automáticos.

MONTAJE DE LA CESTILLA

No supere nunca el peso máximo de carga de 2 Kgs.

34. PLASTICO PARA LA LLUVIA (OPCIONAL)

PLEGADO RAPIDO:

35. Para cerrar la silla de paseo desbloquear los compases de la capota y cerrarla.

36. Desbloquear el segundo sistema de seguridad presionando la leva “A” hacia abajo, accionar los dos elementos “C” situados a ambos lados del manillar y presionar hacia abajo.; para completar el cierre rápido, cogiendo uno de los apoyabrazos acercarlo al manillar.

37. Con el asiento en sentido a la marcha, la capota se cerrara automáticamente al tocar los tubos metálicos del chasis.

38. Para cerrar la silla con el asiento en sentido contrario a la marcha, seguir el punto 35, después, para reducir el espacio, plegar la capota hacia el interior de la silla de paseo.

39 **PLEGADO COMPACTO:** extraer la capota y la defensa y proceder como el punto 36.

40. Para conseguir un plegado aún más compacto, proceder **PIEZAS DE RECAMBIO**

como la figura.

41. EXTRAER LA VESTIDURA PARA SU LAVADO.

42. VERSIÓN FESTIVAL

43. **MANTENIMIENTO:** Un uso inapropiado de la silla de paseo, en terreno especialmente sucio o arenoso puede comportar un mal funcionamiento del producto (la apertura / cierre del chasis no se efectúa de forma sencilla, el sistema giratorio de las ruedas no se acciona con facilidad,...) Será necesario limpiar ocasionalmente con un paño húmedo), secar y lubricar con spray de silicona las partes móviles. Prestar particular atención a los elementos evidenciados en la Fig. a, b, c.

44. Controlar regularmente que las ruedas estén correctamente hinchadas a 2.0 Bar (28 P.S.I., 195 kPa).

LIMPIEZA Y MANUTENCION: Para limpiar el producto utilizar agua tibia y jabón. Nunca utilizar disolventes y derivados. Secar las partes en metal para prevenir herrumbre. La exposición al sol y un lavado no conforme a las indicaciones pueden causar cambios de color en los materiales y tejidos. Limitar si es posible. Nunca plegar la silla de paseo cuando esta esté mojado. Limpiar completamente la silla de paseo de la arena una vez se haya utilizado en la playa, para quitar la salinidad de los mecanismos de las ruedas. Lavar a mano en agua tibia (máx. 30° C) con detergente para tejidos delicados. Nunca blanquear. No utilizar secadoras, no lavar en seco, no planchar. Tender todas las vestiduras a la sombra. Cuando la silla de paseo sea utilizada en la playa, limpiarla completamente para extraer la arena y la sal de los mecanismos de las ruedas.

	N	DESCRIPCION	N	DESCRIPCION	N	DESCRIPCION
45	50	Vestidura interior	53	Tejido de la capota		del respaldo
	50a	Vestidura externa de la base del capazo	54	Aro de la capota del capazo (opcional)	57	Anclajes Quicky System
	51	Colchón	55	Balancín	58	Respaldo
	52	Cubrepies de capazo	56	Pieza regulación	59	Asa regulación respaldo
46	5	Embellecedor apoyabrazos	15	Embellecedores laterales parte trasera del chasis	26	Compás de la capota
	6	Apoyabrazos	16	Eje ruedas posteriores	27	Aro de la capota
	7	Tornillo sujeción asiento	17	Bloque de ruedas posteriores	28	Defensa de la silla
	9	Bloque ruedas anteriores			29	Bolsa
	9a	Rueda anterior	17a	Camara	30	Empuñadura del asiento
	9b	Pieza del bloqueo de la rueda	18	Sistema freno posterior	31	Chasis
	9c	Embellecedores	19	Vestidura asiento	32	Pletinas metálicas con ranuras de anclaje
	11	Botones regulación manillar	20	Embellecedor reposa-pies	1	Libro de instrucciones
	12	Sistema de seguridad plegado	21	Asiento	2	Cesta
	13	Manillar	22	Rejilla asiento	3	Cinturón de 5 puntos de anclaje
	14	Tubo “ U “ eje posterior	23	Botones regulación reposa-pies	4	Plástico de Lluvia
			24	Cubre-pies de la silla		
		25	Vestidura capota			



DŮLEŽITÉ! PONECHEJTE SI MANUÁL PRO DALŠÍ POUŽITÍ.

1. Před použitím si pečlivě přečtete návod k použití. Riskujete bezpečnost vašich dětí, pokud nebudete postupovat dle návodu. 2. **VAROVÁNÍ!** Nikdy nenechávejte dítě bez dozoru. 3. **VAROVÁNÍ!** Před použitím výrobku se ujistěte, že jsou správně zajištěny všechny zabezpečovací mechanismy. 4. **VAROVÁNÍ!** Pro předejití úrazu se ujistěte, že dítě není v blízkosti výrobku při jeho skládání a rozkládání. 5. **VAROVÁNÍ!** Nenechte, aby si vaše dítě hrálo s tímto výrobkem. 6. **VAROVÁNÍ!** Vždy používejte bezpečnostní pásy. 7. **VAROVÁNÍ!** Tento výrobek nebyl navrhnout k bruslení nebo běhání. 8. **DŮLEŽITÉ!** Tento výrobek byl navrhnout pro děti od narození do 15kg. 9. **DŮLEŽITÉ!** Pro novorozence doporučujeme použít polohu s nejvíce naklopenou zádovou opěrkou. 10. **UPOZORNĚNÍ!** Nepoužívejte doplňky a příslušenství, které nejsou schváleny výrobcem. 11. **UPOZORNĚNÍ!** Vždy použijte brzdu, když dítě usazujete do výrobku, neboho z něj vyndáváte. 12. **UPOZORNĚNÍ!** Nezavěšujte a nepokládejte těžké předměty na madlo, zádovou opěrku nebo na boční stěny výrobku: mohlo by to způsobit jeho nestabilitu. Nosnost košíku je maximálně 2 kg. Nikdy nezatěžujte košík více jak 2kg. 13. Tento výrobek byl navržen pouze pro 1 dítě. Nikdy v něm najednou nevozte více jak 1 dítě. 14. **DŮLEŽITÉ:** Cam il Mondo Bambino si vyhrazuje všechna práva ke změně výrobku z technických nebo komerčních důvodů. 15. **UPOZORNĚNÍ:** Vždy používejte výrobek k tomu účelu, ke kterému byl vyroben. Jinak výrobce nenese žádnou zodpovědnost za případné škody, zranění nebo zničení výrobku. Výrobcem neschválené doplňky, příslušenství nebo náhradní díly se nesmí používat. Poškozený výrobek nepoužívejte. Vadné díly vyměňte. 16. **VAROVÁNÍ!** Nikdy nepoužívejte mezinožní popruh bez bederního pásu. 17. **UPOZORNĚNÍ!** V případě, že potřebujete použít další popruh, upevněte jej do D kroužků (19f). 18. **UPOZORNĚNÍ!** Před použitím výrobku zkontrolujte, zda nejsou některé části zlomené, ohnuté nebo roztržené. Takto poškozený výrobek se nesmí používat. 19. **VAROVÁNÍ:** Před použitím zkontrolujte, zda jsou zabezpečovací zařízení hluboké korby, autosedačky nebo kočárku správně upevněna. 20. Hluboká korba je vhodná pro děti, které nedovedou sedět bez opory, převálit se, nebo se neumějí zvednout na ruce nebo na kolena. 21. Autosedačka a sportovní kočárek nenahrazují hlubokou korbu nebo postel. Pokud by mělo vaše dítě jít spát, měli byste ho přemístit do vhodné dětské postýlky nebo postele. 22. **VAROVÁNÍ!** Nevkládejte matraci do hluboké korby o větší tloušťce než 20 mm. 23. Podvozek je vhodný pro hlubokou korbu a autosedačku schválenou pouze výrobcem a za předpokladu, že je vybavena systémem Quicky SYSTEM. 24. **VAROVÁNÍ!** Nepoužívejte podvozek kočárku bez hluboké korby/sportovního sedátka/autosedačky.

“TENTO VÝROBEK ODPOVÍDÁ POŽADOVANÝM BEZPEČNOSTNÍM STANDARDŮM.”

EN 1888:2012

ROZLOŽENÍ KOČÁRKU

1. Vyjměte kočárek z kartonu a odstraňte igelitový obal.
2. Otáčejte rukojeti kočárku a zároveň stisknete obě tlačítka B, umístěná na stranách rukojeti
3. K otevření kočárku nadzvedněte pojistku A a uchopte obě páčky C, které jsou na rukojeti a poté tahem nahoru kočárek rozložte. **UPOZORNĚNÍ:** Předtím, než začnete instalovat další součásti, ujistěte se, že kočárek je zcela rozložen a zamykací mechanismy jsou ve správné poloze. Jestliže při rozkládání ucítíte odpor, rozkládání přerušete. Zkontrolujte a odstraňte příčinu, pro kterou nelze dokonat rozložení (např. potah, který blokuje mechanismus

rozložen). Při násilném rozkládání může dojít k poškození kloubových spojů nebo poškození látky potahu. Při takto vzniklém poškození pak nárok na záruku zaniká.

MONTÁŽ A DEMONTÁŽE KOL

4. Zadní kolo s osou "G" nasuňte do náboje zadní nápravy "H", až zaklapne pojistka na nápravě. Zatahněte za kolo zpět a ujistěte se, že kolo je zajištěno ve správné pozici.
5. Při demontáži kola stisknete pojistku na náboji kola a kolo s osou z náboje vysuňte.
6. Pro usnadnění montáže předních kol stisknete páčku „ON“ směrem dolů. .
7. Vyjmutí předních koleček.



UPOZORNĚNÍ: před použitím kočárku se ujistěte, že jsou všechny kola správně a bezpečně umístěna.

INSTRUKCE PRO POUŽITÍ

8. Pro volné natáčení kol zatlačte tlačítko otáčení směrem dolů. Pro zablokování natáčení kol zatlačte tlačítko směrem nahoru. Jakmile se kola srovnají do přímého směru, automaticky se v této poloze zajistí.

9. POUŽITÍ PARKOVACÍ BRZDY: Zadní kola kočárku zabrzdíte stisknutím páčky „ON“ směrem dolů. Stisknutím páčky „OFF“ směrem dolů se zadní kola kočárku odbrzdí.

10. Polohu rukojeti nastavíte tak, že současně stisknete tlačítka „B“, která jsou na obou stranách rukojeti a uzpůsobíte rukojeť podle potřeby.

11. NASTAVENÍ OPĚRKY ZAD: Zmáčkněte rukojeť umístěnou za zadní straně opěrky zad sedátka směrem nahoru(1) a současně snižte opěrku zad do požadované pozice(2). Pro zvednutí opěrky zad, jednoduše opěrku táhněte nahoru (zatímco je tlačítko na zadní straně opěrky zad stlačeno).

12. NASAZENÍ NÁKUPNÍHO KOŠÍKU

UPOZORNĚNÍ: Nikdy nepřekračujte maximální nosnost nákupního košíku 2 kg.

13. MOŽNÉ KOMBINACE:

Schéma znázorňuje věk a váhu pro použití různých doplňků a jejich správnou montáž.

Hluboká korba a autosedačka jsou vybaveny speciálním rychlým upevněním a demontážním systémem nazvaným „Quick System“. Sportovní sedací jednotka je obrátitelná, tzn. že může být použita pro upevnění na podvozek jak po směru, tak proti směru jízdy „Via Vayi System“.

14a. Odstraňte potah z opěradla na ruce.

14b. Postavte se čelem k sedátku a sevřete pevně obě rukojeti F na obou stranách sedátka. Přitáhněte pojistky V na obou stranách rukojeti.

14c. A zároveň zvedněte sedátko. Ponechte si ho k pozdějšímu použití. **UPOZORNĚNÍ!** Nikdy neodstraňujte sedátko, jestliže vaše dítě sedí uvnitř.

MONTÁŽ KORBY NA KOČÁREK

15a. Korba je vybavena rychloupínacím mechanismem D. Korbu nasadíte na opěrky rukou kočárku na obou stranách E. Zatlačte, dokud neuslyšíte cvaknutí. Ujistěte se, že je korba správně uzamčena.

15b. Při demontáži nejdříve stiskněte tlačítko A a poté tlačítko B na opěrkách rukou a korbu odejměte.

16. POUŽITÍ KORBY

16a. Pro připevnění boudičky na hlubokou korbu, vložte kovové spony do otvoru v korbě. Přední část pudičky připevněte ke korbě pomocí druků.

16b. Pokud otevřete klapy na spodní straně korby – je možné použít korbu jako houpačku.

16c. Polohu rukojeti nastavíte stlačením tlačítek umístěných po stranách rukojeti (tlačítka musí být stlačena současně, bezpečnostní systém).

16d. Prodyšné dno.

16e. Pro nastavení opěrky zad, stlačte páčku umístěnou ve spodní části hluboké korbíčky. Pro snížení opěrky zad jemně páčku zatahněte směrem dovnitř, zdvihněte ji a opěrku posuňte do požadované pozice.

16f. Nánožník připevněte tak, že jej nasunete na korbu a pomocí druků připnete tak, jak je uvedeno na obrázku.

16g. Stříška je výškově nastavitelná.

17. Pro odejmutí stříšky, stlačte konec kovové spony a sponu vysuňte ven.

MONTÁŽ A DEMONTÁŽ AUTOSEDAČKY

18a. Autosedačku nasadíte na opěrky rukou kočárku E. Zatlačte, dokud neuslyšíte cvaknutí. Ujistěte se, že je autosedačka správně uzamčena 18b. Při demontáži stisknete tlačítko (A) a poté tlačítko (B) na opěrkách rukou a autosedačku odejměte.

MONTÁŽ A NASTAVENÍ

5 BODOVÉHO BEZPEČNOSTNÍHO PÁSŮ:

19a. UPOZORNĚNÍ! Před upevněním bezpečnostních pásů se prosím podívejte na obrázek 16a., aby jste se ujistili, zda zádržný systém sedačky souhlasí s: ramenními pásy (“S” s “S1” či “S2”), pásy boků (“a” s “A”) a pásy rozkroku (“g” s “G1” či “G2”). **UPOZORNĚNÍ:** Vyberte si správné otvory s ohledem na věk vašeho dítěte: “G1” a “S1” od 0–6 měsíců, “G2” a “S2” od 6 – 36 měsíců.

0–6 MĚSÍCŮ:

19b. UPEVNĚNÍ RAMENNÍCH PÁSŮ: vložte sponu “s” do otvorů “S1”. **UPOZORNĚNÍ:** Aby spony byly správně upevněny, musejí všechny projít skrze otvory a také skeletem opěrky zad. Tak jak je uvedeno na obrázku.

19c. UPEVNĚNÍ PÁSŮ PRO BOKY: vložte spony “a” do otvorů “A”.

19d. UPEVNĚNÍ PÁSŮ PRO ROZKROK: vložte sponu “g” do “G1”.

UPOZORNĚNÍ: Před použitím se ujistěte a zkontrolujte, zda bezpečnostní pásy nejsou jakkoli skříženy či přetočeny, a zda jsou řádně zajištěny.

19e. SPRÁVNÉ UPEVNĚNÍ BEZPEČNOSTNÍCH PÁSŮ:

Upevněte pásy, ujistěte se, zda jsou oba háčky upevněny uvnitř hlavní spony a ujistěte se, že klínový pás je umístěn mezi nohy dítěte.

19f. Nastavení bezpečnostních pásů.

19g. Otevření spony. **UPOZORNĚNÍ!** Vždy používejte 5 bodový bezpečnostní pás.

20. DEMONTÁŽ BEZPEČNOSTNÍCH PÁSŮ: Odejměte bezpečnostní pásy tak, jak je ukázáno na obrázku.

6–36 MĚSÍCŮ:

21. Upevněte 5 bodový bezpečnostní pás a zároveň dohlédněte na to, aby spony “s” souhlasili s otvorem “S2” a spony “g” s otvorem “G2” (pro upřesnění se vraťte k bodu 19a).

22. **UPEVNĚNÍ SEDÁTKA PROTI SMĚRU JÍZDY (0–12 MĚSÍCŮ):**

Přidržujte rukojeti po stranách sedáku, umístěte sedátko na podvozek, tak aby indikátor na podvozku korespondoval s otvory na sedáku (1). Zatlačte dolů, dokud sedák není upevněn a nezapadne na místo(2), uslyšíte kliknutí.

23. Umístěte hrazdu na zadní část opěrek na ruce do náležité pozice. **UPOZORNĚNÍ!** Ujistěte se, že hrazda je správně nasazena. Strany s oběma tlačítky T musí být umístěny směrem k opěradlu.

UMÍSTĚNÍ BOUDY PO SMĚRU JÍZDY

24. Nastavte plastový kroužek boudy do pozice 2 tak, že stisknete tlačítko uvnitř plastového kroužku dokud se nedostanete do požadované pozice 2. Pak vložte boudu vodorovně do otvorů, které jsou na opěradlech na ruce, dokud neuslyšíte cvaknutí.

25. Pomocí plastového zámku nastavíte boudu do požadované pozice.

26. Pomocí druků uchyťte potah na opěrku na ruce.

ODSTRANĚNÍ HRAZDY A BOUDY, KDYŽ JE SEDADLO



PO SMĚRU JÍZDY

27. K odstranění hrazdy stlačte obě pojistky T a hrazdu vyjměte.

28. K odstranění boudy odjistěte pojistky U.

29. 12–36 MĚSÍCŮ

Doporučujeme používat kočárek se sedátkem proti směru jízdy od 12 do 36 měsíců věku dítěte. **UPOZORNĚNÍ!** Při demontáži sedáčky, postupujte podle instrukcí nazvané "JAK ODEJMOUT SEDÁČKU". **UPOZORNĚNÍ!** Ujistěte se, že sedátko je správně umístěno, tlačte dolů dokud neuslyšíte cvaknutí.

30. Umístění boudy proti směru jízdy: nastavte plastový kroužek boudy do pozice 1 tak, že stisknete tlačítko uvnitř plastového kroužku dokud se nedostanete do požadované pozice 1. Pak vložte boudu vzadu do otvorů, které jsou na opěradlech na ruce (tyto otvory se používají také pro zajištění hrazdy v čelním umístění sedáčka), dokud neuslyšíte cvaknutí.

ODSTRANĚNÍ HRAZDY, KDYŽ JE SEDADLO PROTI SMĚRU JÍZDY

31. K vytažení hrazdy z jedné strany tlačte pouze na jednu z pojistek T.

32. K úplnému odstranění hrazdy, tlačte na obě pojistky T a hrazdu tahem odstraňte.

33. NÁSAZENÍ NÁNOŽNÍKU (NEPOVINNÁ)

Nasadte nánožník na opěrku nohou, převlečte pod hrazdou a zapněte druhy.

34. PLÁŠTĚNKA (NEPOVINNÁ)

RYCHLÉ ROZLOŽENÍ:

35. Stáhněte boudu pomocí plastové svorky, viz obrázek.

36. Při rychlém způsobu kočárek složíte tak, že uvolníte pojistku A, poté současně uvolníte páčky C umístěné na každé straně rukojeti a tlačíte rukojet směrem dopředu. Pak uchopte jednu z opěrek rukou a přitáhněte ji k rukojeti tak, jak je znázorněno na obrázku.

37. Přední sedadlo a bouda musí být zavřena.

38. Po složení kočárku podle bodu 35 můžete složit kočárek ještě kompaktněji tak, že stáhněte boudu směrem k vnitřnímu kočárku.

39. **KOMPAKTNÍ SLOŽENÍ:** odstaňte stříšku a hrazdu a postupujte tak, jak je vysvětleno v bodě č.36.

40. Pro ještě kompaktnější skládání, prosím postupujte

tak, jak je vyobrazeno na nákrese.

41. ODSTRANĚNÍ POTAHU ZA ÚCELEM PRANÍ

42. LETNÍ VERZE

43. **ÚDRŽBA:** nevhodným používáním kočárku, obzvláště na prašném či znečištěném povrchu, může dojít ke špatné funkci některých pohyblivých částí. Kluzné části kočárku v kombinaci kov–plast nikdy ničím nemažte! Pouze prach a špínu vyčistěte suchým hadříkem do sucha. Kovová ložiska koleček namažte strojním olejem. Pokud některé mechanismy kočárku budou těžko ovladatelné, ujistěte se, že příčinou není mechanické poškození nebo volnému pohybu nebrání potah, pak jemně aplikujte přípravek WD 40 tak, aby přípravek pronikl mezi součástky. Potom ošetřené místo vyčistěte suchým hadříkem do sucha. Pravidelná údržba pohyblivých částí prodlouží životnost kočárku a usnadní skládání a rozkládání. Zvláštní pozornost věnujte částem pod označením a, b, c.

44. Pravidelně kontrolujte, zda je tlak v pneumatikách 2,0 bar.

ČIŠTĚNÍ: Pro čištění výrobku použijte teplou vodu a mýdlo. Nepoužívejte čistící rozpouštědla, nebo podobné výrobky. Osušte všechny kovové části, aby se předešlo případné korozi. Dlouhodobé vystavování slunci a neadekvátní umývání může způsobit změnu potahů a materiálů. Pokud je to možné, omezte vystavování výrobku na slunci. Neskládejte kočárek, pokud je vlhký. Jestliže byl kočárek používán na pláži, kompletně ho očistěte a odstraňte písek a sůl z koleček a jejich úchyťů. Látku perte v rukou v teplé vodě max.30° C pracím prostředkem na jemné prádlo. Nebělte. Nepoužívejte sušičku. Nečistěte chemicky. Nežehlete. Látku sušte ve stínu.

NÁHRADNÍ DÍLY

	N	POPIS	N	POPIS	N	POPIS
45	50	Vnitřní látková část	53	Látka stříšky		opěrky zad
	50a	Venkovní základní potah korbičky	54	Konstrukce stříšky (volitelné)	57	mechanismus "quickly systému"
	51	Matrace	55	Houpací základna	58	Tlačítko nastavení opěrky zad
	52	Nánožník	56	nastavitelný mechanismus	59	Opěrka zad
46	5	Plastová krytka opěrky rukou	14	Zadní rozpěra ve tvaru "U"	24	Nánožník
	6	Opěrka rukou	15	Plastová krytka zadní nohy kočárku	25	Látková stříška
	7	Šroubky sedáku	16	Kompletní zadní kola	26	Plastové nastavení stříšky
	9	Kompletní otočná přední kola	17	Plastová krytka zadního kola	27	Konstrukce stříšky
	9a	Přední kolečko	17a	duše	28	Hrazda
	9b	Pojistka osy předního kola	18	Zadní mechanická brzda	29	Taška
	9c	krytka	19	Látkové sedátko	30	Rukojeť sedáčka
	11	Tlačítko pro nastavení rukojeti	20	Plastová krytka podnožky	31	Rám kočárku
	12	Bezpečnostní pojistka	21	Sedátko	32	Základna sportovního sedáku
	13	Rukojeť	22	Sítovina sedáčka	1	Návod k použití
			23	Tlačítko pro nastavení opěrky nohou	2	Košík
					3	5 bodů bezpečnostní pás
					4	Pláštěnka



ВАЖНО! СОХРАНИТЕ ЭТУ ИНСТРУКЦИЮ ДЛЯ ИСПОЛЬЗОВАНИЯ В ДАЛЬНЕЙШЕМ.

1. Внимательно прочитайте данную инструкцию перед использованием коляски. Безопасность вашего ребенка может оказаться под угрозой, если следующие указания не будут выполнены. 2. **ВНИМАНИЕ!** Никогда не оставляйте ребенка без присмотра. 3. **ВНИМАНИЕ!** Перед использованием коляски убедитесь, что все детали правильно установлены. 4. **ВНИМАНИЕ!** Во избежание травм, ребенок не должен находиться рядом во время складывания и раскладывания коляски. 5. **ВНИМАНИЕ!** Не позволяйте ребенку играть с коляской. 6. **ПРЕДУПРЕЖДЕНИЕ!** Всегда используйте удерживающие элементы. 7. **ПРЕДУПРЕЖДЕНИЕ!** Коляска не предназначена для быстрой езды. 8. **ВАЖНО!** Коляска предназначена для детей весом от 0 до 15 кг. 9. Важно! Для новорожденных рекомендуется откидывать спинку в максимальное положение лежа. 10. **ВНИМАНИЕ!** Не используйте аксессуары, неодобренные производителем. 11. **ВНИМАНИЕ!** Обязательно закрепите тормоза, когда сажаете и достаете ребенка из коляски. 12. **ВНИМАНИЕ!** Ничего не вешайте на ручки коляски и не кладите тяжелые вещи на спинку коляски и по бокам, т.к. это может повлиять на ее устойчивость. Не нагружайте корзину для покупок более чем 2 кг. 13. Коляска предназначена только для одного ребенка. Никогда не сажайте в нее двух малышей одновременно. 14. **ВАЖНО:** CAM il mondo del bambino оставляет за собой право вносить изменения в продукцию по техническим или коммерческим причинам. 15. **ВНИМАНИЕ!** Используйте товар строго по назначению, в противном случае производитель не несет ответственность за любые неисправности. В случае отсутствия или повреждения некоторых деталей, рекомендуется использовать только оригинальные запасные части, поставляемые производителем. 16. **ВНИМАНИЕ!** Всегда закрепляйте все ремни безопасности. 17. **ВНИМАНИЕ!** В случае необходимости использования дополнительного ремня безопасности закрепите его в кольцах D (рис. 19f). 18. **ВНИМАНИЕ!** Перед использованием коляски убедитесь в отсутствии сломанных, погнутых или рваных деталей. 19. **ПРЕДУПРЕЖДЕНИЕ:** Убедитесь, что скрытые крепежи люльки, автокресла, прогулочного блока надежно закреплены перед использованием. 20. Люлька подходит для малышей, которые не могут сидеть без посторонней помощи, переворачиваться, приподниматься на руках или вставать самостоятельно на колени. 21. Автокресло и прогулочный блок не могут служить люлькой или кроваткой для сна. Если Вашего малыша необходимо уложить спать, разместите его в кроватке, специально предусмотренной для этих целей. 22. **ПРЕДУПРЕЖДЕНИЕ!** Не кладите в люльку матрас (дополнительно) толщиной более 20 мм. 23. Шасси коляски подходит для люльки и автокресла, одобренных производителем и оснащенных механизмом быстрой установки/снятия QuickY sYsTem. 24. **ПРЕДУПРЕЖДЕНИЕ!** Не используйте шасси без люльки/прогулочного блока/автокресла для перевозки Вашего малыша.

**"ДАННАЯ ПОДУКЦИЯ СООТВЕТСТВУЕТ ТРЕБУЕМЫМ СТАНДАРТАМ
БЕЗОПАСНОСТИ." EN 1888:2012**

СБОРКА КОЛЯСКИ

1. Аккуратно извлеките коляску из коробки и целлофанового пакета. Убедитесь, что пакет находится вне зоны досягаемости ребенка.
2. Поверните ручку, одновременно нажав боковые кнопки "B".
3. Для того, чтобы раскрыть коляску,

поднимите второстепенный рычаг безопасности "A", потяните рычаги "C", находящиеся по обеим сторонам ручки, и поднимите изделие до полного раскрытия. **Внимание!** Перед тем как продолжить сборку коляски, проверьте, чтобы коляска была полностью разложена и убедитесь, что все



предохранительные механизмы зашелкнуты, перед тем как использовать коляску.

УСТАНОВКА/СЪЁМ КОЛЕС

4. Присоедините колесо G к корпусу H, нажмите на него до щелчка.

5. Для того, чтобы снять задние колеса, нажмите на кнопку I и снимите их с корпуса.

6. Для установки передних колес следуйте инструкции на иллюстрациях.

7. Снятие передних колес.

ВНИМАНИЕ! Перед использованием коляски убедитесь, все колеса правильно и надежно закреплены.

ИНСТРУКЦИИ ПО ЭКСПЛУАТАЦИИ

8. Для вращения передних колес потяните вниз фиксирующий рычаг. Для блокировки вращения потяните рычаг вверх.

9. ИСПОЛЬЗОВАНИЕ ЗАДНЕГО ТОРМОЗА:

Чтобы активировать тормоз, нажмите на рычаг ON.

Чтобы отпустить тормоз, нажмите на рычаг OFF.

10. Чтобы отрегулировать высоту ручки, нажмите одновременно на кнопки «B», расположенные по обеим сторонам ручки, и поверните до требуемого положения.

11. **РЕГУЛИРОВКА СПИНКИ:** потяните ручку на спинке вверх (1) и одновременно опустите спинку до нужной позиции (2).

Чтобы поднять спинку, просто потяните ручку вверх. Подставка под ножки автоматически отрегулируется в соответствии с положением спинки.

12. УСТАНОВКА КОРЗИНЫ

ВНИМАНИЕ: груз в корзине не должен превышать 2 кг.

13. ВОЗМОЖНЫЕ КОМБИНАЦИИ:

Диаграмма показывает возраст/вес для использования различных вариантов и их правильного сбора.

Автокресло и люлька снабжены специальной системой “Quicky system”.

Прогулочная коляска: может быть установлена как лицом к маме или папе, так и спиной.

14. СНЯТИЕ ПРОГУЛОЧНОГО БЛОКА

Рекомендуется отцепить прогулочный блок, пока Вы используете прогулочную коляску с люлькой или с автокреслом, чтобы уменьшить вес продукта и не пачкать ткань. Сиденье предварительно установлено на прогулочной коляске в направлении лицом по ходу движения.

14a. Отстегните ткань с подлокотников.

14b. Возьмите ручки «F» в руки и потяните два рычага «V», Расположенные на ручках.

14c. Одновременно поднимите прогулочный блок с шасси. Держите его в сохранности до последующего использования.

ВНИМАНИЕ: Никогда снимайте прогулочный блок с ребенком внутри!

УСТАНОВКА/СНЯТИЕ ЛЮЛЬКИ С ШАССИ

15a. Положите люльку на подлокотники прогулочной коляски так, чтобы система креплений “D”, расположенная по обеим сторонам люльки, совпала с системой пазов “E”, расположенной на подлокотниках коляски. Надавите на люльку до характерного щелчка. Убедитесь, что люлька прочно зафиксирована.

15b. Последовательно нажмите кнопки «A» и «B», расположенные на подлокотниках коляски. Снимите люльку, удерживая кнопку «B».

16. ИСПОЛЬЗОВАНИЕ ЛЮЛЬКИ:

16a. Для застегивания капюшона вставьте металлические направляющие в пазы по бокам ручки. Застегните капюшон на кнопки с задней стороны капюшона.

16b. При раскрытии элементов на дне люльки она легко превращается в качающуюся.

16c. Угол наклона ручки может быть отрегулирован нажатием кнопок по бокам ручки одновременно (механизм безопасности).

16d. Вентилируемое дно.

16e. Чтобы поднять спинку, нажмите на ручку и потяните от себя. Чтобы опустить её нажмите на ручку и легко потяните на себя, поднимите и верните в прежнее положение.

16f. Чтобы положить накидку на ножки, пристегните её как показано на диаграмме.

16g. Капюшон регулируется по высоте.

17. Чтобы снять капюшон, выньте металлические направляющие из пазов.

УСТАНОВКА/СНЯТИЕ АВТОКРЕСЛА С ПРОГУЛОЧНОЙ КОЛЯСКИ

18a. Положите автокресло на подлокотники прогулочной коляски так, чтобы система креплений автокресла совпала с системой пазов “E”, расположенной на подлокотниках коляски. Надавите на автокресло до характерного щелчка. Убедитесь, что автокресло прочно зафиксировано.

18b. Последовательно нажмите кнопки «A» и «B», расположенные на подлокотниках коляски. Снимите автокресло, удерживая кнопку «B».

19. УСТАНОВКА И НАЛАЖИВАНИЕ 5-ТИ ТОЧЕЧНОГО РЕМНЯ:

19A. **ВНИМАНИЕ!** Перед установкой ремня внимательно изучите диаграмму, чтобы проверить, что защитная система сидения



согласована: с плечевым ремнем (“s” с “s1” или “s2”), поясным ремнем (“a” с “A”) и ремнем между ножек (“g” с “G1” или “G2”).

ВНИМАНИЕ! Выберите правильные прорези соответственно возрасту и весу ребенка: “G1” и “S1” от 0 до 6 месяцев, “G2” и “S2” от 6 до 36 месяцев.

0–6 МЕСЯЦЕВ:

19b. УСТАНОВКА ПЛЕЧЕВОГО РЕМНЯ:

вставьте застежки “s” в пазы “s1”.

ВНИМАНИЕ! Все застежки должны быть пропущены сквозь тканевые прорези и жесткую часть спинки, как показано на диаграмме.

19c. УСТАНОВКА ПОЯСНОГО РЕМНЯ:

вставьте застежки “a” в пазы “A”.

19d. УСТАНОВКА РЕМНЯ МЕЖДУ НОЖЕК:

вставьте застежки “g” в пазы “G1”.

ВНИМАНИЕ! Перед использованием проверьте каждый ремень: не перекручен ли, правильно ли установлен.

19e. ПРАВИЛЬНАЯ УСТАНОВКА РЕМНЕЙ:

застегните ремень, убедитесь, что две застежки зафиксированы внутри третьего центрального замка, и убедитесь, что ножки малыша расположены по обеим сторонам ремня между ножек.

19f. Регулировка ремня.

19g. Расстегивание ремня.

ВНИМАНИЕ! Всегда используйте 5–ти точечный ремень.

20. СНЯТИЕ РЕМНЕЙ: снимите ремни как показано на диаграмме.

6–36 МЕСЯЦЕВ:

21. Установите 5–ти точечный ремень, проследив, что застежки “s” согласованы “s2” и “g” согласованы с “s2” (см. П.19a).

0–12 МЕСЯЦЕВ:

Рекомендуется устанавливать кресло против движения, чтобы мама могла видеть малыша во время прогулки.

22. УСТАНОВКА ПРОГУЛОЧНОГО БЛОКА ПРОТИВ ДВИЖЕНИЯ (0–12 МЕСЯЦЕВ):

Возьмите прогулочный блок за ручки по сторонам, установите его на шасси так, чтобы пазы шасси совпали с индикаторами на сиденье (1). Надавите на прогулочный блок до характерного щелчка. (2).

23. Вставьте поручень в пазы задней части подлокотников. Надавите до характерного щелчка.

ВНИМАНИЕ: Внимательно проверьте правильную установку поручня. Сторона с двумя кнопками “Т” должна быть направлена к спинке.

24. СБОРКА КАПЮШОНА В ПОЛОЖЕНИИ

ПРОТИВ ДВИЖЕНИЯ: Нажав на кнопки в

центре пластикового шарнира, приведите его в положение 2.

Линия “I” должна соответствовать символу “II” (рис.2). Вставьте горизонтально капюшон в пазы, расположенные в передней части подлокотников, до характерного щелчка.

25. Чтобы расправить капюшон полностью, надавите на натяжные устройства по бокам капюшона.

26. Пристегните прогулочный блок при помощи заклепок на подлокотниках.

СНЯТИЕ БАМПЕРА И КАПЮШОНА В ПОЛОЖЕНИИ ПРОТИВ ДВИЖЕНИЯ

27. Для снятия бампера нажмите одновременно на 2 кнопки “Т” и выньте его.

28. Для снятия капюшона потяните два рычага “u” и выньте его.

12–36 МЕСЯЦЕВ

29. Рекомендуется использовать прогулочную коляску в направлении по ходу движения, когда ребенку от 12 до 36 месяцев. **ВАЖНО!** Чтобы отсоединить сидение, следуйте инструкциям «СНЯТИЕ ПРОГУЛОЧНОГО БЛОКА».

ВНИМАНИЕ: Убедитесь, что прогулочный блок прочно зафиксирован (надавить при установке до характерного щелчка).

30. Для сборки капюшона в положении по ходу движения установите пластиковые шарниры капюшона в положение 1, нажав на кнопки в центре шарниров. Линия “I” должна соответствовать символу “I” (рис.1). Вставьте капюшон в пазы, расположенные в задней части подлокотников, до характерного щелчка

(те же пазы используются для установки бампера в положении против движения).

СНЯТИЕ ПОРУЧНЯ БЕЗОПАСНОСТИ

31. Для снятия поручня только с одной стороны

нажмите на одну из двух кнопок “Т” и выньте.

32. Для полного снятия поручня нажмите одновременно на две кнопки “Т” и выньте его.

УСТАНОВКА НАКИДКИ НА НОЖКИ (ОПЦИЯ)

33. Проденьте накидку на ножки под бампером и пристегните ее на заклепки.

34. УСТАНОВКА ДОЖДЕВИКА (ОПЦИЯ)

БЫСТРОЕ СКЛАДЫВАНИЕ:

35. Чтобы закрыть коляску, сначала закройте капюшон, разблокировав натяжные устройства по обеим сторонам капюшона.

36. Снимите второстепенное предохранительное устройство, нажав на рычаг «А», затем потяните вверх первостепенные предохранительные устройства “с”, расположенные на ручках



коляски, толкните вперед, а затем снова потяните коляску на себя за подлокотник.

37. В положении сиденья по ходу движения капюшон закрывается автоматически.

38. Чтобы сложить прогулочную коляску с сиденьем в положении лицом к себе, следуйте

рисунку 35, затем, для более компактного складывания, опустите назад капюшон.

КОМПАКТНОЕ СКЛАДЫВАНИЕ:

39. Для того, чтобы компактно сложить коляску, снимите капюшон и бампер и следуйте инструкции – пункт №36.

40. Для того, чтобы сложить коляску наиболее компактным образом, пожалуйста, следуйте указаниям в схеме.

41. Снимите тканевое покрытие для его очистки.

42. Летний вариант.

43. **ОБСЛУЖИВАНИЕ:** В случае сильного загрязнения коляски (механизм складывания будет работать с перебоями, передние колеса потеряют маневренность), пыль необходимо убрать с помощью влажной ткани, затем высушить, и, наконец, обработать все части коляски силиконом.

Ваша коляска потребует регулярного обслуживания во избежание проблем при ежедневном использовании.

Не оставляйте коляску на долгое время под прямыми солнечными лучами, так как цвета могут потускнеть, а пластиковые компоненты – смягчиться и, соответственно, повредиться. Не складывайте влажную коляску. Все подвижные компоненты должны быть

ЗАПЧАСТИ

	#	ОПИСАНИЕ	#	ОПИСАНИЕ	#	ОПИСАНИЕ
45	50	Ткань внутренней отделки	53	Капюшон – ткань		регулирования спинки
	50a	внешнее покрытие переносной колябели	54	Рама для капюшона (доп. опция)	57	Механизм «quicky system»
	51	Матрас	55	Качалка	58	Спинка
	52	Накидка на ножки	56	Механизм для	59	Регулятор спинки
46	5	Пластиковая заглушка в подлокотнике	15	Пластиковое покрытие	26	Пластиковый держатель на капюшоне
	6	Подлокотник	16	Пластиковая заглушка на задних колесах	27	Ремка жесткости капюшона
	7	Винт поддерживающий сиденье	17	Задние колеса	28	Передняя ручка безопасности
	9	Полностью вращающиеся передние колеса	17a	камера	29	Сумка
	9a	Переднее колесо	18	Задний тормозной механизм	30	Ручка сиденья
	9b	Передний крюк для фиксации колеса	19	Фабричная ткань на сиденье	31	Шасси
	11	Кнопка держащая рукоять	20	Держатель для ножек	32	Металлическая пластина с шайбами
	12	Запасной замок	21	Сиденье	1	Инструкция
	13	Рукоять	22	Сетка сиденья	2	Корзина
	14	Задняя металлическая трубка жесткости	23	Кнопка держащая подставку для ножек	3	5-ти точечный ремень
			24	Накидка на ножки	4	Дождвик
			25	Капюшон из ткани		

регулярно обработаны силиконовым спреем. Заменяйте поврежденные компоненты.

44. Периодически проверяйте, чтобы колеса были накачены до 2.0 бар.

ЧИСТКА И ОБЩИЙ УХОД:

Используйте теплую воду и мыло для чистки продукта. Не используйте чистящие средства и др. подобные вещества. Протирайте насухо

металлические детали во избежание коррозии. Длительное пребывание на солнце и неправильная чистка изделия могут привести к изменениям в тканях и материалах.

Пожалуйста, постарайтесь максимально снизить негативное воздействие на материалы.

Не складывайте прогулочный блок, если он еще влажный.

Почистите изделие полностью после использования на пляже, чтобы удалить песок и соль с колес. Допустима ручная стирка в теплой воде (максимум 30 градусов Цельсия) с применением моющих

средств для деликатных тканей. Не используйте отбеливатели и абсорбенты. Не подвергайте изделие химической чистке. Не утюжьте.

Сушите, спрятав ткань обивки от прямых солнечных лучей.



FONTOS! TARTSA MEG AZ ÚTMUTATÓT KÉSŐBBI FELHASZNÁLÁSRA.

1. Figyelmesen olvassa el az útmutató a használat előtt. Az útmutatóban lévő instrukciók be nem tartása gyermeke biztonságát kockáztatja. 2. **FIGYELEM!** Soha ne hagyja gyermekét felügyelet nélkül. 3. **FIGYELEM!** Bizonyosodjon meg arról, hogy minden rögzítőegység megfelelően a rögzült, mielőtt használatba veszi a terméket. 4. **FIGYELEM!** A balesetek elkerülésének érdekében tartsa távol gyermekét, miattal összecsukja vagy kinyitja a terméket. 5. **FIGYELEM!** Ne engedje gyermekét a termékkel játszani. 6. **FIGYELEM!** Mindig használja a biztonsági övet! 7. **FIGYELEM!** Ez a termék nem alkalmas futáshoz vagy korcsolyázáshoz. 8. **FIGYELEM!** Ez a termék gyermekek számára készült, születéstől 15 kg-os súlyig használható. 9. **FONTOS!** Újszülöttek számára a háttámlát a legelső pozícióba állítva ajánljuk használni. 10. **FIGYELEM!** Ne használjon olyan kiegészítőket, amelyeket a gyártó nem javasol. 11. **FIGYELEM!** Megfelelően rögzítse a féket, mielőtt gyermekét beteszi vagy kiveszi a babakocsiból. 12. **FIGYELEM!** Ne tegyen súlyt a tolókarra, háttámlára vagy az oldalakra, mert ezzel megszűnik a termék stabilitása. Soha ne tegyen 2 kg-nál nehezebb csomagot a bevásárlókosárba. 13. Ez a termék 1 gyermek szállítására alkalmas. Ne szállítson benne 1-nél több gyermeket. 14. **FONTOS:** A Cam il mondo del bambino fenntartja magának a jogot, hogy technikai vagy kereskedelmi okokból változtasson a terméken. 15. **FIGYELEM:** a terméket mindig a rendeltetésének megfelelően használja; a nem rendeltetészerű használatból adódó problémákért a gyártó nem vállal felelősséget. Törött, sérült vagy hiányzó alkatrész esetén csak a gyártó által ajánlott alkatrészt használja. 16. **FIGYELMEZTETÉS!** Soha ne használja a láb közötti övet a deréköv nélkül. 17. **FIGYELEM!** Ha szüksége van plusz öv használatára, rögzítse a D jelű gyűrűhöz (19f). 18. **FIGYELEM!** Használat előtt ellenőrizze, hogy nincs-e törött, elhajlott, eldeformálódott alkatrész. 19. **WARNING:** Használat előtt ellenőrizze a babakocsi és biztonsági berendezéseit, hogy megfelelően vannak-e rögzítve. 20. A mózeskosár azon babák számára alkalmas, akik még nem tudnak önállóan ülni, négykézlábra emelkedni és megfordulni. 21. Az autósülés és a babakocsi nem helyettesíti a mózeskosarat vagy az ágyat. Ha a gyermekének alvásra van szüksége, helyezze őt a megfelelő ágyba. 22. **FIGYELMEZTETÉS!** Ne tegyen a mózeskosárba (opcionális) 20 mm-nél vastagabb matracot. 23. A vázra a mózeskosár és az autósülés (opcionális) csak a gyártó által jóváhagyott QUICKY SYSTEM csatlakozórendszerrel rögzíthető. 24. **FIGYELMEZTETÉS!** Ne használja gyermeke szállítására a vázat mózeskosár / sportülés/autósülés nélkül.

EZ A TERMÉK MEGFELEL AZ EN 1888:2012 BIZTONSÁGI SZABVÁNY ELŐÍRÁSAINAK.

A BABAKOCSI ÖSSZESZERELÉSE

1. Óvatosan vegye ki a babakocsit a dobozból, majd távolítsa el a műanyag tasakot, ügyelve arra, hogy azt gyermekétől távol tartsa.

2. A "B" gomb nyomvatartása közben fordítsa ki a tolókart.

3. A babakocsi kinyitásakor emelje fel az "A"-val jelzett biztonsági záró fület, majd húzza fel a tolókar két oldalán lévő "C" emelő foganyitót. **FIGYELEM:** Mielőtt a további elemeket rögzítené a vázhoz, győződjön meg róla, hogy teljesen nyitott és rögzített, valamint használat előtt ellenőrizze annak stabilitását.

A KEREKEK FELHELYEZÉSE ÉS ELTÁVOLÍTÁSA

4. Illessze az „G”-vel jelzett szeget a „H”-val jelzett házzal egy vonalba. Helyezze a nyílásba, míg kattantást hall.

5. Nyomja meg az „I” gombot és húzza ki a kereket a házból.

6. A kerekek felszereléséhez kövesse az ábra lépéseit.

7. Az első kerekek leszerelése.

FIGYELEM: Gyermeke biztonsága érdekében használat előtt győződjön meg róla, hogy az összes kerék stabilan rögzített.

HASZNÁLATI ÚTMUTATÓ

8. A kerekek bolygósításához nyomja lefelé a narancssárgával jelölt gombokat. A rögzítéshez húzza fel a gombokat, a kereket automatikusan rögzülnek, ha tolás közben a megfelelő pozícióba álltak.

9. **A HÁTSÓ FÉK HASZNÁLATA** A fék rögzítéséhez nyomja lefelé az „ON” pedált. A fék kinyelgéséhez nyomja le az „OFF” pedált.

10. A tolókar magasságának kényelmes beállításakor a "B" gombok egyidejű nyomvatartása közben állítsa tolókart a kívánt pozícióba.



11. A HÁTTÁMLA BEÁLLÍTÁSA: Nyomja meg felfelé a háttámla tetején lévő kart (1), ezzel egyidőben engedje le a háttámlát a megfelelő pozícióba (2). A felemeléshez egyszerűen húzza felfelé a háttámlát. A lábtartó együtt mozog a háttámlával.

12. AZ ALSÓ KOSÁR RÖGZÍTÉSE

13. VARIÁCIÓK:

Az alábbi ábra megmutatja a lehetséges variációkat a gyermek korának és súlyának függvényében a helyes összeállításokkal. A mózeskosár és az autósülés a "Quick System" nevű gyorsrendszerrel ellátva kerül forgalomba. A sportrész megfordítható: a szülőnek háttal és szemben is elhelyezhető a vázon (Via vai System Reverse).

14. A MEGFORDÍTHATÓ ÜLŐFELÜLET ELTÁVOLÍTÁSA

Amennyiben a mózeskosárral vagy a hordozóval használja a babakocsit, javasolt az ülőfelület eltávolítása, hogy ne koszolódjon, valamint így csökkenthető a váz súlya. Az ülőfelület eredetileg szemben van elhelyezve.

14a. Távolítsa el a textil huzatot a karfáról.

14b. Fogja meg az "F" karokat az ülő rész két oldalán. Tolja hátra a "V" fogantyút a karok két oldalán

14c. Emelje ki az ülő egységet a babakocsiból és helyezze biztonságba a későbbi használatig. **FIGYELEM:** Ne emelje ki az ülő felületet, ha gyermeke a babakocsiban fekszik. (17/A ábra)

A MÓZESKOSÁR RÖGZÍTÉSE ÉS ELTÁVOLÍTÁSA A VÁZRÓL

15a. Helyezze a mózeskosarat a karfára, ügyelve arra, hogy a "D"-vel jelzett csatlakozó, valamint a babakocsi karfán lévő "E" nyílás pontosan illeszkedjen. Nyomja le a mózeskosarat kattánásig, amíg az stabilan rögzül a helyére. Használat előtt győződjön meg róla, hogy a mózeskosár megfelelően rögzített.

15b. A mózeskosár eltávolításakor nyomja meg a karfán lévő "A" gombot, majd a "B" gomb folyamatos nyomvatartása mellett emelje le a vázról a mózeskosarat.

16. A MÓZESKOSÁR HASZNÁLATA:

16a. A kupola felszereléséhez helyezze a két fém fület a mózeskosár hordozófüle mellett található nyílásba. A kupola hátuján lévő patentokat kapcsolja a mózeskosárhoz.

16b. A mózeskosár alján található fülek kinyitásával elérhető a kosár hintáztató funkciója.

16c. A hordozófül pozíciója a fül két oldalán található gombok egyidejű megnyomásával állítható (biztonsági mechanizmus).

16d. Légáteresztő alap.

16e. A háttámla megemeléséhez nyomja meg a mózeskosár alján található fület felfelé, majd előre. A leengedéshez nyomja meg a kart felfelé, emelje meg teljesen a háttámlát, majd engedje vissza vízszintes pozícióba.

16f. A lábzsák felhelyezéséhez használja a patentokat az ábra szerint.

16g. A kupola több pozícióba állítható.

17. A kupola eltávolításához nyomja meg a fém füleket.

A HORDOZÓ RÖGZÍTÉSE ÉS ELTÁVOLÍTÁSA A VÁZRÓL

18a. Helyezze a hordozót a karfára úgy, hogy az pontosan illeszkedjen az "E" csatlakozóba. Nyomja le a hordozót, amíg az bepattan a helyére. Győződjön meg róla, hogy

biztonságosan és stabilan rögzített.

18b. A hordozó eltávolításához nyomja meg a karfán lévő "A", majd a "B" gombot. A "B" gomb folyamatos nyomvatartása mellett emelje le a hordozót a vázról.

AZ ÖTPONTOS BIZTONSÁGI ÖV BESZERELÉSE ÉS BEÁLLÍTÁSA:

19a. FIGYELEM! A biztonsági öv beszerelése előtt gondosan tanulmányozza át az ábrát, hogy meggyőződjön arról, helyesen választotta ki a vállöveket ("s" "S1" vagy "S2" jelzéssel), a csípőövet ("a" "A" jelzéssel) és a lábak közötti övet ("g" "G" jelzéssel). **FIGYELEM!** Válassza ki a kornak és magasságnak megfelelő nyílásokat: "G1" és "S1" 0-6 hónapos korig, "G2" és "S2" 6-36 hónapos korig.

0-6 HÓNAPOS KORIG:

19b. A VÁLLÖVEK BESZERELÉSE: helyezze az "s" öveken lévő csatokat az "S1" jelzésű nyílásokba. **FIGYELEM!** Minden csatnak keresztül kell haladnia a nyílásokon és a háttámla merev falán a megfelelő rögzítés érdekében, ahogyan az ábra mutatja.

19c. A CSÍPŐÖVEK BESZERELÉSE: helyezze az "a" csatokat az "A" jelzésű nyílásba.

19d. A LÁB KÖZÖTTI ÖVEK BESZERELÉSE: helyezze a "g" jelű csatokat a "G1" jelzésű nyílásba. **FIGYELEM!** Használat előtt ellenőrizze, hogy az övek nincsenek-e megcsavarodva, illetve megfelelően vannak-e rögzítve.

19e. AZ ÖVEK HELYES BESZERELÉSE: Csatolja be az öveket, és bizonyosodjon meg arról, hogy a két kampó helyesen rögzült-e a központi csaton. Ellenőrizze, hogy gyermeke lábai mindkét oldalon helyes pozícióban vannak.

19f. Öv beállító.

19g. A csatok kioldása.

FIGYELEM! Mindig használja az ötpontos biztonsági övet!

20. AZ ÖVEK ELTÁVOLÍTÁSA: Távolítsa el az öveket az ábrán látható módon.

6-36 HÓNAPOS KORIG:

21. Fűzze be az "s" öveket az "S2" nyílásokba, a "g" öveket pedig a "G2" nyílásokba (19a ábra szerint).

0-12 HÓNAPOS KORIG, MENETIRÁNYNAK HÁTTAL:

Tanácsos a menetiránynak háttal (az anya vagy apa felé nézve) elhelyezni a babakocsi ülőrészét, míg a gyermek nagyon fiatal (0-12 hónapos), hogy a szemkontaktus a séták során is megmaradjon.

AZ ÜLŐRÉSZ MENETIRÁNYNAK HÁTTAL VALÓ ELHELYEZÉSE (0-12 HÓNAPOS KORIG):

22. Fogja meg a az ülés két oldalán található fogantyút, és helyezze a vázra. A jelzők segítenek a megfelelő nyílások megtalálásában (1). Nyomja lefelé az ülést, míg kattán hangot nem hall (2).

23. Illessze a kapaszkodót a karfa végén lévő csatlakozóba, amíg kattánást nem hall. **FIGYELEM:** Ellenőrizze, hogy a kapaszkodó megfelelően illeszkedik. A "T" gombok felőli oldal hátrafelé nézzen.

24. A KUPOLATÉTO RÖGZÍTÉSE Igazítsa a műanyag nyúlványt a 2-es pozícióba a belső gombok nyomvatartása közben. Illessze a kupolatetőt a karfa elején lévő csatlakozóba, amíg kattánást nem hall.

25. A kupolatető teljes kinyitásához nyomja le a rögzítő karokat mindkét oldalon.

26. Emelje fel az ülőfelület két oldalán lévő huzat



toldalékot és a patentok segítségével rögzítse a karfához.

A KUPOLATETŐ ÉS A KAPASZKODÓ ELTÁVOLÍTÁSA MENETIRÁNYNAK MEGFELELŐEN

27. A kapaszkodó eltávolításához nyomja egyidejűleg a "T" gombokat, közben csúsztassa ki a vázból.

28. A kupolatető eltávolításához húzza ki az "U" jelű kart a vázból, és emelje le a kupolatetőt.

29. **12 - 36 HÓNAPOS KORIG:** A gyermek 12-36 hónapos koráig javasolt a kocsit menetiránynak megfelelően használni. **FONTOS FIGYELMEZTETÉS!** Az ülőrész eltávolításához kövesse az útmutatást „AZ ÜLŐRÉSZ ELTÁVOLÍTÁSA” bekezdésben. **FIGYELEM:** Győződjön meg róla, hogy az ülőfelület megfelelően és biztonságosan rögzített: nyomja lefelé, amíg kattantást nem hall.

30. A kupolatető menetirány szerinti rögzítésekor állítsa a műanyag nyúlványt az 1-es pozícióba a belső gombok nyomvatartása közben. Illessze a kupolatetőt a karfa elején lévő csatlakozóba, amíg kattantást nem hall. (Ugyanez a csatlakozó használatos, a kapaszkodó rögzítésénél, amikor menetiránynak szemben használja a kocsit)

A KAPASZKODÓ ELTÁVOLÍTÁSA MENETIRÁNYNAK MEGFELELŐEN

31. A kapaszkodó kapu-szerű kinyitásához nyomja meg az egyik oldalon lévő "T" gombot és nyissa ki.

32. A kapaszkodó teljes eltávolításához nyomja meg mindkét oldalon lévő "T" gombot és húzza ki a karfából.

33. A LÁBZSÁK FELHELYEZÉSE (választható)

Bújtsa át a lábszákot a kapaszkodó alatt, majd rögzítse a megfelelő patentokkal.

34. AZ ESŐVÉDŐ FELHELYEZÉSE (választható)

GYORS ÖSSZECSUKÁS:

35. A babakocsi összehúzásához először zárja össze a kupolatetőt a rögzítő karok feloldásával.

36-37. Emelje fel a biztonsági kart az "A" gomb lefelé nyomásával, majd mindkét oldali "C" zárszerkezet felfelé húzásával. Nyomja előre a vázat, majd húzza maga felé az egyik karfát.

38. Amennyiben az ülő felület menetirány szerint áll, kövesse a 35-es pont utasításait. Ha még kisebbre

szertné zárni a kocsit, hajtsa a kupolatetőt a kocsit belsejébe.

39. **ÖSSZECSUKÁS:** szerelje le a tetőt és a kapaszkodót és a 36-os pont szerint járjon el.

40. Végezze el a képen látható műveleteket, hogy a babakocsit még kisebbre hajthassa össze.

41. **ÍGY TUDJA LEVENNI A HUZATOT ANNAK MOSÁSA ELŐTT.**

42. **NYÁRIASÍTÁS.**

43. **KARBANTARTÁS:** a babakocsi helytelen használata, különösen a poros, koszos terepen való használat hibás, rendellenes működéshez vezethet (a nyitó és a záró szerkezet nem olyan könnyen működhet, az első bolygókerék nehezebben manőverez). Javasolt rendszeresen nedves ronggyal áttörölni, majd alaposan szárazra törölni, végül minden mozgó alkatrészt fújjon át szilikon spray-vel. Különböző gonddal ügyeljen az a, b és c ábrákon kiemelt részekre.

44. Rendszeresen ellenőrizze, hogy a kerekek 2,0 bar-ra fel vannak-e pumpálva.

TISZTÍTÁS ÉS KARBANTARTÁS:

Használjon meleg vizet és szappant a termék tisztításához. Ne használjon tisztítószeret. Szárítsa meg a fém részeket a rozsdásodás elkerülésének érdekében. Hosszú ideig tartó napsugárzás és nem megfelelő mosás elváltozásokat okozhat a textileken, tartózkodjon ezektől. Ne csukja össze a babakocsit, ha nedves. Ha strandon vagy tengerparton használta a babakocsit, tisztítsa meg teljesen használat után, és távolítsa el a homokot a kerekekből. A huzatokat kézzel, maximum 30°C-os vízben, kímélő mosószerrel mossa. Ne fehérítse, ne tegye szárítógépbe, ne vasalja. Árnyékos helyen szárítsa.

ALKATRÉSZEK

	SZ	MEGNEVEZÉS	SZ	MEGNEVEZÉS	SZ	MEGNEVEZÉS
45	50	Belső textilhuzat	53	Kupola	57	"Quick System" adapter
	50a	Mózeskosár külső huzat	54	Kupola váz (választható)	58	Háttámla
	51	Matrac	55	Hintáztató talp	59	Háttámla állító
	52	Lábszák	56	Háttámla emelő		
46	5	Műanyag fedél	14	Hátsó "U" merevítő	26	Naptető csukló
	6	Karfa	15	Oldalsó műanyag fedél	27	naptető váz
	7	Sport-ülőrésztartó csavar	16	Hátsó dísztárcsa	28	Sport karfa
	8	Első dísztárcsa	17	Hátsó kerekek	29	Pelenkázótáska
	9	Első bolygókerék	17a	gumibelső	30	Sport-ülőrész fogantyú
	9a	Első kerék	18	Hátsó fék	31	Váz
	9b	Első kerék rögzítő kampó	19	Sport-ülőrész huzat	32	Fém lemez alátéttel
	9c	műanyag	20	Műanyag lábtartófedél	1	Használati útmutató
	10	Lábtartó háló	21	Sport-ülőrész	2	Bevásárlókosár
	11	Tolókar magasságát állító gomb	22	Lábtartóháló	3	Ötpontos biztonsági öv
	12	Másodlagos biztonsági zár	23	Lábtartót állító gomb	4	Esővédő
	13	Tolókar	24	Lábszák		
			25	Naptető		



IMPORTANTE! MANTENHA AS INSTRUÇÕES PARA FUTURAS MONTAGENS

1. Leia atentamente as instruções antes de usar. A segurança do seu filho poderá estar em risco se as seguintes instruções não forem seguidas. 2. **AVISO!** Nunca deixe a criança sozinha. 3. **AVISO!** Certifique-se de que todos os mecanismos de bloqueio são corretamente envolvidos antes de usar o produto. 4. **ATENÇÃO!** Para evitar lesões garantir que a criança é mantida longe quando desdobrar e dobrar este produto. 5. **ATENÇÃO!** Não deixe seu filho brincar com este produto. 6. **AVISO!** Sempre utilize o sistema de retenção. 7. **AVISO!** Este produto não foi projetado para patinar ou correr. 8. **IMPORTANTE!** Este produto foi projetado para crianças desde o nascimento até 15 kg de peso. 9. **IMPORTANTE!** Nós recomendamos usar a posição mais reclinada do encosto para bebês recém-nascidos. 10. **ATENÇÃO!** Não usar acessórios que não estejam aprovados pelo fabricante. 11. **ATENÇÃO!** Corretamente envolver a unidade de freio quando a criança é colocada no produto ou removido. 12. **ATENÇÃO!** Não colocar pesos encosto punho, e sobre os lados do produto, o que deverá afectar a sua estabilidade. Nunca coloque a cesta com mais de 2 kgs. 13. Este produto foi concebido para uma criança de cada vez. Nunca transporte mais de uma criança de cada vez. 14. **IMPORTANTE:** Cam il mondo del bambino reserva todos os direitos de alteração do produto por razões técnicas ou comerciais. 15. **ATENÇÃO:** sempre use o produto como ele foi produzido, pelo contrário o produtor não será responsável por qualquer uso indevido. Em caso de peças em falta ou quebrado, recomendamos que você use peças sobressalentes originais fornecidas pelo fabricante. 16. **ATENÇÃO!** Nunca use a cinta virilha, sem a tira da cintura. 17. **ATENÇÃO!** No caso de você precisar usar um arnês adicional, prendê-lo ao anéis D (fig. 19f). 18. **ATENÇÃO!** Verifique se não existem peças quebradas, dobrado ou rasgado antes de usar o produto. 19. **AVISO:** Verifique se a alcofa, o assento auto de segurança ou o carro de rua têm todos os mecanismos de segurança bem montados antes de usar. 20. A alcofa só é aconselhada para bebês que não se sentam sozinhos, não rebolam nem se põem de gatas. 21. O assento auto de segurança e o carro de rua não substituem uma alcofa ou uma cama. Se o seu bebé precisar de dormir, deve ser colocado numa cama ou berço. 22. **AVISO!** Não coloque um colchão com uma espessura de mais de 20mm na alcofa (opcional). 23. A estrutura do produto só está indicada para uma alcofa e um assento auto (opcional) aprovados pelo fabricante e fornecidos com o mecanismo QUICKY SYSTEM. 24. **AVISO!** Não use a estrutura sem uma alcofa/ carro de rua/assento auto para transportar o seu bebé.

"ESTA PRODUTOS CUMPREM AS NORMAS DE SEGURANÇA EXIGIDAS." – EN 1888:2012

MONTAGEM DA CADEIRA DE PASSEIO

1. Extrair com precaução a cadeira de passeio da caixa e retirar a bolsa de celofane.
2. Girar a manípulo pressionando simultaneamente os dois botões "B" situados em ambos lados.
3. Para abrir a cadeira de passeio levantar o segundo sistema de segurança "A", accionar as alavancas de segurança "C" situadas em ambos os lados do manípulo e levantar o artigo até a sua completa abertura. **ATENÇÃO!** Antes de proceder à montagem dos demais elementos, verificar que a cadeira de passeio esteja completamente aberta e que todos os sistemas de bloqueio estejam correctamente fixos antes da sua utilização.
MONTAR E RETIRAR AS RODAS
4. Alinhe o eixo G da roda, com o encaixe H da perna de trás. Carregue até à posição correcta até ouvir um click.
5. Para retirar as rodas de trás, carregue no botão I e retire a roda do encaixe.
6. Para montar as rodas da frente, fazer como nas ilustrações.

7. Retirar as rodas da frente.

ATENÇÃO! Antes de utilizar a cadeira de passeio, verifique que todas as rodas estejam correctamente fixas, a fim de evitar perigo para vosso filho.

INSTRUÇÕES DE UTILIZAÇÃO

8. Para que as rodas girem, carregue na alavanca em destaque. Para as fixar, levante a alavanca: as rodas vão bloquear automaticamente assim que estiverem alinhadas.

9. USAR O TRAVÃO DE TRÁS: Para travar, carregue na alavanca "ON" para baixo. Para destravar carregue para baixo a alavanca "OFF".

10. Para regular a inclinação do manípulo, pressionar simultaneamente os dois botões "B" situados no lateral e girar para a posição desejada.

11. **AJUSTAR O ENCOSTO:** Puxe para cima a pega na parte de trás do encosto (1) e ao mesmo tempo baixe o encosto para a posição pretendida (2). Para levantar o encosto puxe simplesmente para cima. O descanso de



pés ajusta-se automaticamente de acordo com a posição do encosto.

12. MONTAGEM DA CESTA: não supere nunca o peso máximo de carga de 2 kg.

13. AJUSTAR O ENCOSTO: Para baixar o encosto puxe para baixo a argola plástica. Para levantar o encosto: com uma mão segure o fecho plástico e com a outra puxe o cinto.

14. COMO EXTRAIR O ENCOSTO REVERSIVEL

Aconselha-se a retirar da cadeira quando esta for utilizada com a alcofa ou a cadeira auto, para evitar deteriorar a forra e diminuir o peso do produto. A cadeira ao abrir a caixa estará colocada em posição vertical.

14a. Extrair a forra dos apoia braços.

14b. Agarrar as duas asas F situadas nos laterais do assento. Puxar os botões V colocados nas asas.

14c. Simultaneamente levantar o assento e guardá-lo para posterior utilização. **ATENÇÃO:** Não extrair o assento com bebé colocado no interior da cadeira (fig. a).

MONTAR/DESMONTAR A ALCOFA

NA CADEIRA DE PASSEIO

15a. Colocar a alcofa sobre o apoia braços da cadeira de passeio, próximo do sistema de encaixe "D" da alcofa (colocado em ambos os lados), fazendo coincidir com os sítios de encaixe "E" situados no apoia braços da cadeira. Pressionar para baixo até ouvir um "click". Verificar que a alcofa fique correctamente fixa.

15b. Pressionar sucessivamente os botões A e B colocados nos apoia braços da cadeira e levantar a alcofa. O botão A uma vez pressionado fica desbloqueado, entretanto o botão B deverá manter-se pressionado para poder retirar a alcofa.

16. USAR A ALCOFA:

16a. Para montar a capota na alcofa, insira as patilhas metálicas nas ranhuras nos lados da pega. Aperte as molas de pressão na parte de trás da capota.

16b. Abrindo o apoio por baixo da alcofa, esta transforma-se num berço de embalar.

16c. O ângulo da pega pode ser ajustado carregando nos botões dos lados da mesma e ao mesmo tempo (mecanismo de segurança).

16d. Base com arejamento.

16e. Para levantar o encosto, levante na pega situada por baixo para dentro em direcção ao encosto. Para baixá-lo, carregue na pega ligeiramente para dentro, levante-a e desloque-a de volta à posição pretendida.

16f. Para montar o tapa pés, aperte as molas como mostra o diagrama.

16g. A capota é ajustável em altura.

17. Para retirar a capota, solte as patilhas metálicas.

MONTAR/DESMONTAR A CADEIRA AUTO NA CADEIRA DE PASSEIO

18a. Colocar a cadeira auto sobre os apoia braços e próximo do sistema de encaixe (colocado em ambos os lados), fazendo coincidir com os sítios de encaixe "E" situados nos apoia braços da cadeira. Pressionar para baixo até ouvir um "click". Verificar que a cadeira auto fique correctamente fixa. Utilizar sempre o protector frontal quando utilizar a cadeira auto. (a)

18b. Pressionar sucessivamente os botões A e B colocados nos apoia braços da cadeira e levantar a cadeira auto. O botão A uma vez pressionado fica desbloqueado, entretanto o botão B deverá manter-se pressionado para poder retirar a cadeira auto.

19a. AVISO! Antes de montar os cintos, veja cuidadosamente o diagrama para verificar se o sistema de cintos corresponde correctamente com: os cintos de ombros ("s" com "S1" ou "S2"), o cinto abdominal ("a" com "A") e o cinto de entre pernas ("g" com "G1" ou "G2"). **AVISO!** Escolha as ranhuras correctas de acordo com o tamanho e idade da criança: "G1" e "S1" dos 0 aos 6 meses, "G2" e "S2" dos 6 aos 36 meses.

0-6 MESES:

19b. MONTAR OS CINTOS DE OMBROS: Insira as fivelas "s" nas ranhuras "S1".

AVISO! Todas as fivelas têm que passar pelas ranhuras de tecido e pela estrutura do encosto por forma a estarem bem inseridas, como mostram os diagramas.

19c. MONTAR O CINTO ABDOMINAL: insira as fivelas "a" nas ranhuras "A".

19d. MONTAR O CINTO ENTRE PERNAS: insira a fivela "g" na "G1". **AVISO!** Antes de usar, verifique se os cintos não estão torcidos e se estão presos correctamente.

19e. MONTAGEM CORRECTA DOS CINTOS: Aperte o cinto, certifique-se de que os dois ganchos estão presos dentro da fivela principal e verifique se as pernas da criança estão uma de cada lado do cinto entre pernas.

19f. Ajuste do cinto.

19g. Abrir as fivelas. **AVISO!** Use sempre o arnês de 5 pontos de segurança.

20. RETIRAR OS CINTOS: Retire os cintos como mostra o diagrama.

6-36 MESES:

21. Coloque o arnês de 5 pontos tendo o cuidado de que as fivelas "s" correspondam com "S2" e as fivelas "g" com "G2" (ver ponto 19a).

22. MONTAR O ASSENTO VIRADO PARA TRÁS (0-12 months): Segure nas pegos dos lados do assento, coloque o assento no chassis de forma a que os indicadores do chassis correspondam com as ranhuras do assento (1). Carregue para baixo até o assento estar preso produzindo um estalido (2).

23. Colocar o protector frontal da cadeira na parte posterior dos apoia braços, pressionando até ouvir um "click" de bloqueio. **ATENÇA:** Verificar que protector frontal da cadeira esteja correctamente colocado. O lado com os botões T deve estar colocado para o encosto.

24. COLOCAR A CAPOTA NO SENTIDO

CONTRÁRIO AO DA MARCHA

Modificar a posição dos rotatórios da capota em posição 2, pressionando os botões internos do rotatório e alinhar o símbolo 1 ao símbolo 2. Seguidamente inserir a capota nos buracos anteriores do apoia braços, em sentido horizontal, pressionando até ouvir um "click" de bloqueio.

25. Bloquear os compassos laterais para abrir completamente a capota.

26. Fixar a forra da cadeira aos apoia braços mediante os automáticos.

COMO RETIRAR O PROTECTOR E A CAPOTA

27. Para retirar o protector frontal pressionar simultaneamente os botões T e retirá-lo.

28. Para retirar a capota puxar os botões U e retirá-la.

29. 12-36 MESES

Aconselha-se utilizar a cadeira de passeio nesta posição de marcha a partir dos: 12 a 36 meses. **IMPORTANTE!** Para retirar o assento, siga as instruções intituladas "COMO RETIRAR O ASSENTO" **ATENÇION:** Verificar que a cadeira esteja correctamente situada no chassis;



pressionar para baixo até ouvir um “click” de bloqueio.
30. Para colocar a capota: girar os rotatórios da capota até a posição 1, pressionando os botões situados no interior dos rotatórios e alinhar o símbolo I com o símbolo 1. Seguidamente inserir a capota nos buracos posteriores (estes buracos na versão em sentido contrário ao marcha som usados pelo protector frontal), pressionando para baixo até ouvir um “click” de bloqueio.

COMO RETIRAR O PROTECTOR FRONTAL

31. Para retirar o protector só de um lado, pressionar só um dos botões T e retirar o protector.

32. Para retirar completamente o protector, deve-se pressionar ambos botões simultaneamente e retirá-lo.

MONTAGEM DO COBRE PÉS (OPCIONAL)

33. Situe o cobre pés introduzindo-o por baixo do apoio de pés da cadeira, e passe-o por baixo do protector frontal. Aperte depois os automáticos.

34. PLÁSTICO PARA CHUVA (OPCIONAL)

Para utilizar o plástico de chuva, veja as imagens.

FECHO RÁPIDO:

34. Para fechar a cadeira de passeio desbloquear os compassos da capota e fecha-la.

36. Desbloquear o segundo sistema de segurança pressionando a peça “A” para baixo, accionar os dois elementos “C” situados em ambos os lados do manípulo e pressionar para baixo. Para completar o fecho rápido, recolha um dos lados do apoio braços e aproxime-o do manípulo.

37. Com o assento no sentido da marcha, a capota se fechará automaticamente ao tocar os tubos metálicos do chassis.

38. Para fechar a cadeira com o assento no sentido contrário ao da marcha, seguir o ponto 52, depois, para reduzir o espaço, dobrar a capota para o interior da cadeira de passeio. **Para obter o fecho “compacto” é necessário proceder da seguinte forma: extrair a capota como na fig. 40.**

39. FECHO COMPACTO: retire a capote e a barra frontal e proceda como explicado no ponto nº36.

40. Para tornar o fecho ainda mais compacto, por favour proced como mostra o diagrama.

PEÇAS SOBRESSELENTES

41. PROPÓSITOS RETIRAR A CAPA DE TECIDO PARA LAVAR

42. VERSÃO DE VERÃO

43. O uso incorrecto deste carro de rua, particularmente em terrenos de terra batida ou poeirentos pode provocar mau funcionamento do produto, (abrir e fechar o chassis, pode tornar-se menos suave a deslizar, o sistema de rodas da frente giratórias pode ser mais difícil de manobrar...). Será necessário usar um pano húmido par limpar, em seguida enxugue cuidadosamente e finalmente use um spray de silicone em todas as partes móveis. A cadeira de passeio necessita uma manutenção regular para evitar problemas de utilização.

44. Verifique regularmente se as rodas estão cheias com 2.0 bar de pressão.

LIMPEZA E MANUTENÇÃO: Use água morna e detergente para limpar o produto. Não use solventes de limpeza ou produtos similares. Limpe as partes metálicas para prevenir o aparecimento de ferrugem. A exposição prolongada ao sol e lavagem inadequada podem provocar alterações nos tecidos e materiais. Por favor limite-os se possível. Não feche o carro de rua quando está húmido. Limpe completamente o produto se o usar na praia para remover a areia e o sal dos mecanismos das rodas. Lave à mão em água morna (max.30° C) com detergente suave. Não use lixívia. Não use a máquina de secar. Não limpar a seco. Não passar a ferro. Deixe secar no estendal à sombra.

	N°	DESCRIÇÃO	N°	DESCRIÇÃO	N°	DESCRIÇÃO
45	50	Parte têxtil interior	52	Tapa pés	56	Base de baloicho
	50a	Capa da base exterior da alfofa (OPCIONAL)	53	Tecido da capota	57	Mecanismo quicky system
			54	Estrutura da capota (opcional)	58	Encosto
	51	Colchão	55	Mecanismo de ajuste do encosto	59	Ajuste do encosto
46	5	Tampa plástica do descanso de braços	15	Capa plástica da perna traseira	24	Footmuff
	6	Descanso de braços	16	Tampa plástica da roda traseira	25	Capota de tecido
	7	Parafuso de suporte do assento			26	Adaptador plástico da capota
	9	Jogo completo de rodas da frente giratórias	17	jogo completo de rodas de trás	27	Estrutura da capota
	9a	roda da frente	17a	Camara de ar	28	Protector frontal
			18	Mecanismo de travão traseiro	29	Sacco
	9b	gancho da frente para manter as rodas fixas	19	Capa têxtil do assento	30	Pega do assento
	9c	Capa plástica	20	Capa plástica do descanso de pés	31	Chasis
	11	Botão para ajustar a pega	21	Assento	32	placa metálica com anilhas
	12	Segundo fecho de segurança			1	Manual de instruções
	13	Pega	22	Rede do assento	2	Cesto
			23	Botão para ajuste do de scanso de pés	3	Arnês de 5 pontos
14	Barra traseira em forma de u			4	Capa de chuva	



ΣΗΜΑΝΤΙΚΟ! ΦΥΛΑΞΤΕ ΤΙΣ ΟΔΗΓΙΕΣ ΑΥΤΕΣ ΓΙΑ ΜΕΛΛΟΝΤΙΚΗ ΑΝΑΦΟΡΑ.

1. Διαβάστε τις οδηγίες αυτές προσεκτικά πριν χρησιμοποιήσετε το προϊόν. Η ασφάλεια του παιδιού σας ίσως τεθεί σε κίνδυνο εάν δεν ακολουθηθούν οι παρακάτω οδηγίες.

2. **ΠΡΟΕΙΔΟΠΟΙΗΣΗ!** Ποτέ μην αφήνετε το παιδί σας δίχως επιτήρηση.

3. **ΠΡΟΕΙΔΟΠΟΙΗΣΗ!** Βεβαιωθείτε ότι όλοι οι μηχανισμοί ασφάλισης είναι σωστά ενεργοποιημένοι πριν από την χρήση του προϊόντος.

4. **ΠΡΟΕΙΔΟΠΟΙΗΣΗ!** Για να αποφύγετε τυχόν τραυματισμό βεβαιωθείτε ότι το παιδί σας βρίσκεται σε απόσταση από το καρότσι όταν το ανοίγετε ή το κλείνετε.

5. **ΠΡΟΕΙΔΟΠΟΙΗΣΗ!** Μην επιτρέπεται στο παιδί σας να παίζει με το προϊόν αυτό.

6. **ΠΡΟΕΙΔΟΠΟΙΗΣΗ!** Χρησιμοποιείτε πάντοτε τις ζώνες ασφαλείας.

7. **ΠΡΟΕΙΔΟΠΟΙΗΣΗ!** Το προϊόν αυτό δεν έχει κατασκευαστεί για πατινάξ ή τρέξιμο.

8. **ΣΗΜΑΝΤΙΚΟ!** Το προϊόν αυτό έχει σχεδιαστεί για παιδιά από την γέννηση έως και βάρους 15 κιλών.

9. **ΣΗΜΑΝΤΙΚΟ!** Συνιστούμε την χρήση της κατώτατης ανάκλησης πλάτης για μωρά νεογέννητα.

10. **ΠΡΟΣΟΧΗ!** Μην χρησιμοποιείτε αξεσουάρ τα οποία δεν είναι εγκεκριμένα από τον κατασκευαστή.

11. **ΠΡΟΣΟΧΗ!** Ενεργοποιήστε το φρένο σωστά όταν τοποθετείτε ή βγάζετε το παιδί από το προϊόν.

12. **ΠΡΟΣΟΧΗ!** Μην τοποθετείτε φορτίο στην χειρολαβή, στην πλάτη και στα πλαιϊνά του προϊόντος: αυτό μπορεί να επηρεάσει την σταθερότητά του. Ποτέ μην φορτώνετε το προϊόν με περισσότερο από 2 κιλά.

13. Το προϊόν αυτό έχει σχεδιαστεί για μεταφέρει ένα παιδί κάθε φορά.

14. **ΣΗΜΑΝΤΙΚΟ:** Η Cam il mondo del bambino διατηρεί το δικαίωμα τροποποίησης του προϊόντος για τεχνικούς ή εμπορικούς λόγους.

15. **ΠΡΟΣΟΧΗ:** χρησιμοποιείτε το προϊόν πάντοτε ακριβώς όπως έχει κατασκευαστεί. Σε αντίθετη περίπτωση ο παραγωγός δεν θεωρείται υπεύθυνος για οποιαδήποτε λάθος χρήση. Σε περίπτωση ελλειπόντων ή σπασμένων μερών, προτείνουμε την χρήση αυθεντικών ανταλλακτικών τα οποία παρέχονται μόνο από τον κατασκευαστή.

16. **ΠΡΟΕΙΔΟΠΟΙΗΣΗ!** Μην χρησιμοποιείτε ποτέ το λουράκι το οποίο βρίσκεται ανάμεσα στα πόδια του παιδιού χωρίς την ζώνη μέσης.

17. **ΠΡΟΣΟΧΗ!** Σε περίπτωση που χρειαστείτε μία επιπλέον ζώνη, δέστε την στους δακτυλίους D (σχεδιο 19f).

18. **ΠΡΟΣΟΧΗ!** Βεβαιωθείτε ότι δεν υπάρχουν σπασμένα μέρη, λυγισμένα ή σκισμένα υφάσματα πριν χρησιμοποιήσετε το προϊόν.

19. **ΠΡΟΕΙΔΟΠΟΙΗΣΗ:** Βεβαιωθείτε ότι οι μηχανισμοί ασφαλείας του port-bebe, του καθίσματος αυτ/του ή του καροτσιού είναι σωστά τοποθετημένοι πριν από την χρήση.

20. Το port-bebe είναι κατάλληλο για παιδιά τα οποία δεν μπορούν να στηριχθούν ή να καθίσουν χωρίς βοήθεια, δεν μπορούν να γυρίσουν και δεν μπορούν να ανασηκωθούν στηριζόμενα στα χέρια τους ή στα γόνατά τους.

21. Το κάθισμα αυτ/του ή το καρότσι δεν αντικαθιστά το port-bebe ή το κρεβάτι. Εάν το παιδί σας χρειάζεται ύπνο, τότε θα πρέπει να τοποθετηθεί σε κατάλληλο κρεβάτι ή λίκνο.

22. **ΠΡΟΕΙΔΟΠΟΙΗΣΗ!** Μην τοποθετείτε στρώμα στο port-bebe (πικροαιρετικό) με πάχος μεγαλύτερο των 20 mm.

23. Ο σκελετός του προϊόντος είναι κατάλληλος για port-bebe και κάθισμα αυτ/του (προαιρετικό) εγκεκριμένο μόνο από τον κατασκευαστή και εφοδιασμένο με μηχανισμό QUICKY SYSTEM.

24. **ΠΡΟΕΙΔΟΠΟΙΗΣΗ!** Μην χρησιμοποιείτε τον σκελετό χωρίς port-bebe/μονάδα καθίσματος/κάθισμα αυτ/του για να μεταφέρετε το παιδί σας.

“ΤΑ ΠΡΟΪΟΝΤΑ ΑΥΤΑ ΕΝΑΡΜΟΝΙΖΟΝΤΑΙ ΜΕ ΤΑ ΑΠΑΙΤΟΥΜΕΝΑ ΠΡΟΤΥΠΑ ΑΣΦΑΛΕΙΑΣ” – EN 1888:2012

ΣΥΝΑΡΜΟΛΟΓΗΣΗ ΤΟΥ ΚΑΡΟΤΣΙΟΥ

1. Αφαιρέστε το καρότσι από το χαρτοκιβώτιο προσεκτικά, και κατόπιν από το σελοφάν. Βεβαιωθείτε ότι έχετε αφαιρέσει πλήρως το σελοφάν και κρατήστε

το μακριά από παιδιά.

2. Περιστρέψτε την χειρολαβή ενώ την ίδια στιγμή κρατάτε προς τα κάτω τα μπουτόν “B” και από τις δύο πλευρές.

3. Για να ανοίξετε το καρότσι ανασηκώστε τον δευτερεύον μηχανισμό ασφαλείας "Α", τραβήξτε προς τα επάνω τους μοχλούς "C" οι οποίοι βρίσκονται στις δύο πλευρές της χειρολαβής, και ανασηκώστε έως ότου ανοίξει πλήρως. **ΠΡΟΕΙΔΟΠΟΙΗΣΗ:** Πρωτόν προχωρήστε στην συναρμολόγηση περαιτέρω τμημάτων, βεβαιωθείτε ότι ο σκελετός είναι πλήρως ανοικτός και ασφαλισμένος σωστά. Επιπλέον βεβαιωθείτε ότι το καρότσι είναι ανοικτό και ασφαλισμένο πριν την χρησιμοποίησή του.

ΤΟΠΟΘΕΤΗΣΗ ΚΑΙ ΑΦΑΙΡΕΣΗ ΤΩΝ ΤΡΟΧΩΝ

4. Ευθυγραμμίστε τον πείρο του τροχού G, με την υποδοχή του τροχού. Πιέστε μέσα στην θέση έως ότου ακούσετε ένα κλικ.

5. Για να αφαιρέσετε τους πίσω τροχούς, πιέστε το μπουτόν I και τραβήξτε τον τροχό έξω από την υποδοχή.

6. Για να τοποθετήσετε τους μπροστινούς τροχούς, ακολουθήστε τις φωτογραφίες. Απελευθερώστε πιέζοντας προς τα κάτω τον μοχλό "ON".

7. Αφαίρεση των μπροστινών τροχών. **ΠΡΟΕΙΔΟΠΟΙΗΣΗ!** Πριν την χρήση βεβαιωθείτε ότι όλοι οι τροχοί είναι τοποθετημένοι σωστά και σταθερά για να εξασφαλίσετε την ασφάλεια του παιδιού σας.

8. **ΠΡΟΣΟΧΗ:** Βεβαιωθείτε ότι όλοι οι τροχοί είναι τοποθετημένοι με τον σωστό τρόπο! Για να τους κάνετε περιστρεφόμενους, πιέστε τους έγχρωμους μοχλούς. Για να τους σταθεροποιήσετε, πιέστε τους μοχλούς προς τα πάνω: οι τροχοί θα σταθεροποιηθούν αυτόματα όταν ευθυγραμμιστούν.

9. **ΧΡΗΣΗ ΤΩΝ ΠΙΣΩ ΤΡΟΧΩΝ:** Για να ενεργοποιήσετε τα φρένα, πιέστε τον μοχλό "ON" προς τα κάτω. Για να απενεργοποιήσετε τα φρένα πιέστε προς τα κάτω τον μοχλό "OFF".

10. Για να ρυθμίσετε το ύψος της χειρολαβής πιέστε ταυτόχρονα τα μπουτόν "B", τα οποία βρίσκονται και στις δύο πλευρές της χειρολαβής και ρυθμίστε στο ύψος το οποίο επιθυμείτε.

11. **ΡΥΘΜΙΣΗ ΤΗΣ ΠΛΑΤΗΣ:** Πιέστε την λαβή η οποία βρίσκεται στην πλάτη του καθίσματος προς τα πάνω (1) και ταυτόχρονα χαμηλώστε την πλάτη στην επιθυμητή θέση (2). Για να σηκώσετε την πλάτη απλώς ωθήστε την προς τα εμπρός. Το υποπόδιο θα ρυθμίσει αυτόματα σύμφωνα με την θέση της πλάτης.

12. ΤΟΠΟΘΕΤΗΣΗ ΤΟΥ ΚΑΛΑΘΙΟΥ

ΠΡΟΕΙΔΟΠΟΙΗΣΗ! Ποτέ μην φορτώνετε το καλάθι με βάρος μεγαλύτερο των 2 κιλών.

13. ΠΙΘΑΝΟΙ ΣΥΝΔΥΑΣΜΟΙ:

Το διάγραμμα δείχνει την ηλικία/βάρος για χρήση των διαφόρων χαρακτηριστικών και την σωστή τους συναρμολόγηση. Το πορτ-bebe και το κάθισμα αυτοκινήτου παρέχονται με το ειδικό σύστημα γρήγορης πρόσδεσης και αφαίρεσης το οποίο ονομάζεται "Quick System". Το κάθισμα του καροτσιού είναι αντιστρέψιμο: μπορεί να τοποθετηθεί στην βάση τόσο με κατεύθυνση τέτοια ώστε το παιδί να κοιτάει την μαμά ή τον μπαμπά του όσο και με κατεύθυνση τέτοια ώστε το παιδί να κοιτάει τον δρόμο (Via vai System Reverse).

14. ΑΦΑΙΡΕΣΗ ΤΟΥ ΑΝΑΣΤΡΕΨΙΜΟΥ ΚΑΘΙΣΜΑΤΟΣ Ως συμβουλή προτείνεται η αφαίρεση του καθίσματος του καροτσιού όταν

χρησιμοποιείται το πορτ-bebe ή το κάθισμα αυτοκινήτου για να εκμηδενίσετε την πιθανότητα λερώματος του υφάσματος και για να μειώσετε το βάρος του προϊόντος. Το κάθισμα είναι εκ των προτέρων τοποθετημένο στην κατεύθυνση που η μητέρα δεν βλέπει το παιδί.

14a. Χαμηλώστε το ύφασμα το οποίο καλύπτει τα μπράτσα

14b. Κρατήστε της χειρολαβές "F", οι οποίες βρίσκονται και στις δύο πλευρές του καθίσματος

14c. Τραβήξτε προς τα πίσω τους μοχλούς "V", και από τις δύο πλευρές των χειρολαβών. Ταυτόχρονα ανασηκώστε το κάθισμα από τον σκελετό και διατηρήστε τον σε μέρος ασφαλές έως ότου τον χρησιμοποιήσετε σε μεταγενέστερο στάδιο. **ΠΡΟΕΙΔΟΠΟΙΗΣΗ!** ΜΗΝ ΕΠΙΧΕΙΡΗΣΕΤΕ ΝΑ ΑΦΑΙΡΕΣΕΤΕ ΤΟ ΚΑΘΙΣΜΑ ΕΝΩ ΤΟ ΠΑΙΔΙ ΒΡΙΣΚΕΤΑΙ ΤΟΠΟΘΕΤΗΜΕΝΟ ΜΕΣΑ ΣΤΟ ΚΑΡΟΤΣΙ.

15. ΤΟΠΟΘΕΤΗΣΗ & ΑΦΑΙΡΕΣΗ ΠΟΡΤ-ΒΕΒΕ ΑΠΟ ΤΟΝ ΣΚΕΛΕΤΟ

15a. Τοποθετήστε το πορτ-bebe πάνω στα μπράτσα του καροτσιού και ευθυγραμμίστε το σύστημα προσάρτησης "D", το οποίο βρίσκεται και στις δύο πλευρές του καροτσιού, με τις υποδοχές προσάρτησης "E" situated within the pushchair armrests. Push down on the carrycot οι οποίες βρίσκονται μέσα στα μπράτσα του καροτσιού έως ότου ακούσετε ένα κλικ. Το πορτ-bebe έχει ασφαλίσει στην θέση του. Βεβαιωθείτε ότι το πορτ-bebe είναι σωστά ασφαλισμένο πριν το χρησιμοποιήσετε.

15b. Για να αφαιρέσετε το πορτ-bebe πιέστε προς τα κάτω το μπουτόν "A" και ακολούθως το μπουτόν "B" τα οποία βρίσκονται στα μπράτσα του καροτσιού. Ενώ κρατάτε ακόμη προς τα κάτω το μπουτόν "B" αφαιρέστε το πορτ-bebe από τον σκελετό.

16. ΧΡΗΣΗ ΤΟΥ ΠΟΡΤ-ΒΕΒΕ (Pulsar Tris 868):

16a. Για να τοποθετήσετε την κουκούλα στο πορτ-bebe εισχωρήστε τις μεταλλικές εσοχές μέσα στις υποδοχές στις δύο πλευρές της χειρολαβής. Κουμπώστε τα τρουκ στο πίσω μέρος της κουκούλας.

16b. Ανοίγοντας τα πτερύγια τα οποία βρίσκονται κάτω από την βάση του πορτ-bebe, το πορτ-bebe μετατρέπεται σε λικνιστό κρεβατάκι.

16c. Η ρύθμιση της λαβής του πορτ-bebe μπορεί να γίνει πιέζοντας ταυτόχρονα τα μπουτόν τα οποία βρίσκονται στο πλάι της λαβής (μηχανισμός ασφαλείας).

16d. Αεριζόμενη βάση.

16e. Για να σηκώσετε την πλάτη του πορτ-bebe, τραβήξτε την λαβή που βρίσκεται κάτω από την βάση του πορτ-bebe προς τα μέσα. Για να την χαμηλώσετε, τραβήξτε την λαβή κάτω από την βάση του πορτ-bebe προς τα έξω, ανασηκώστε την και μεταφέρετε την πλάτη στην επιθυμητή θέση.

16f. Για να τοποθετήσετε την ποδιά, κλείστε τα τρουκ όπως φαίνεται στο διάγραμμα.

16g. Η κουκούλα είναι ρυθμιζόμενη καθ' ύψος.

17. Για να αφαιρεθεί η κουκούλα, ελευθερώστε τις

άκρες των μεταλλικών εσοχών πιέζοντας τες και στρώστε προς τα πάνω.

ΤΟΠΟΘΕΤΗΣΗ ΚΑΙ ΑΦΑΙΡΕΣΗ ΤΟΥ ΚΑΘΙΣΜΑΤΟΣ ΑΥΤ/ΤΟΥ ΑΠΟ ΤΟΝ ΣΚΕΛΕΤΟ

18a. Τοποθετήστε το κάθισμα αυτοκινήτου πάνω στα μπράτσα του καροτσιού κοντά στις υποδοχές προσάρτησης "Ε". Πιέστε το κάθισμα αυτοκινήτου προς τα κάτω έως ότου κλειδώσει στην θέση του. Βεβαιωθείτε ότι το κάθισμα αυτοκινήτου είναι ασφαλές και κλειδωμένο στην θέση του.

18b. Για να αφαιρέσετε το κάθισμα αυτοκινήτου πιέστε προς τα κάτω το μπουτόν "Α", ακολούθως το μπουτόν "Β" τα οποία βρίσκονται πάνω στα μπράτσα του καροτσιού. Ενώ συγκρατείτε το μπουτόν προς τα κάτω, αφαιρέστε το κάθισμα αυτοκινήτου από την βάση.

ΤΟΠΟΘΕΤΗΣΗ ΚΑΙ ΡΥΘΜΙΣΗ ΤΗΣ ΖΩΝΗΣ 5 ΣΗΜΕΙΩΝ:

19a. ΠΡΟΕΙΔΟΠΟΙΗΣΗ! Πριν τοποθετήσετε τις ζώνες, κοιτάξτε προσεκτικά το σχεδιάγραμμα για να ελέγξετε ότι το σύστημα πρόσδεσης του καθίσματος αντιστοιχεί σωστά με: τις ζώνες ώμου ("s" με "S1" ή "S2"), την ζώνη μέσης ("a" με "Α") και το λουράκι διαχωρισμού των ποδιών ("g" με "G1" ή "G2"). **ΠΡΟΕΙΔΟΠΟΙΗΣΗ!** Επιλέξτε τις σωστές εγκοπές σύμφωνα με την ηλικία και το μέγεθος του παιδιού: "G1" και "S1" από τους 0 έως 6 μήνες, "G2" και "S2" από 6 έως 36 μήνες.

0-6 ΜΗΝΕΣ:

19b. ΤΟΠΟΘΕΤΗΣΗ ΤΩΝ ΖΩΝΩΝ ΩΜΩΝ: εισχωρήστε τις πόρτες "s" μέσα στις εγκοπές "S1". **ΠΡΟΕΙΔΟΠΟΙΗΣΗ!** Όλες οι πόρτες πρέπει να περάσουν μέσα από τις εγκοπές υλικού και τη σταθερή κατασκευή της πλάτης για να εισχωρήσουν σωστά, όπως φαίνεται στα σχεδιαγράμματα.

19c. ΤΟΠΟΘΕΤΗΣΗ ΤΗΣ ΖΩΝΗΣ ΜΕΣΗΣ: εισχωρήστε τις πόρτες "a" στις εγκοπές "Α".

19d. ΤΟΠΟΘΕΤΗΣΗ ΤΟΥ ΛΟΥΡΑΚΙΟΥ ΔΙΑΧΩΡΙΣΜΟΥ ΠΟΔΙΩΝ: εισχωρήστε την πόρπη "g" στο "G1". **ΠΡΟΕΙΔΟΠΟΙΗΣΗ!** Πριν από την χρήση, ελέγξτε και βεβαιωθείτε ότι οι ζώνες δεν έχουν στρίψει σε κανένα σημείο και ότι έχουν ασφαλίσει σωστά.

19e. ΣΩΣΤΗ ΤΟΠΟΘΕΤΗΣΗ ΤΩΝ ΖΩΝΩΝ: Δέστε τις ζώνες, βεβαιωθείτε ότι τα δύο άγκιστρα είναι τοποθετημένα μέσα στην κεντρική πόρπη και ότι τα πόδια του παιδιού είναι τοποθετημένα ανάμεσα στο λουράκι διαχωρισμού των ποδιών.

19f. Ρύθμιση ζώνης.

19g. Άνοιγμα της πόρπης.

ΠΡΟΕΙΔΟΠΟΙΗΣΗ! Χρησιμοποιείτε πάντα την ζώνη ασφαλείας 5 σημείων.

20 ΑΦΑΙΡΕΣΗ ΤΩΝ ΖΩΝΩΝ: Αφαιρέστε τις ζώνες όπως φαίνεται στο σχεδιάγραμμα.

6-36 ΜΗΝΩΝ:

21. Προσαρμόστε την ζώνη ασφαλείας 5 σημείων προσέχοντας οι πόρτες "s" να ανταποκρίνονται με την "S2" και πόρτες "g" με την "G2" (βλέπε σημείο 19a).

22. ΤΟΠΟΘΕΤΗΣΗ ΤΟΥ ΚΑΘΙΣΜΑΤΟΣ ΜΕ ΚΑΤΕΥΘΥΝΣΗ ΠΡΟΣ ΤΗΝ ΜΗΤΕΡΑ (0-12 μηνών):

Κρατήστε τις λαβές στο πλάι του καθίσματος, τοποθετήστε το κάθισμα πάνω στην βάση ώστε οι ενδείξεις που υπάρχουν πάνω στην βάση να ανταποκρίνονται στις εγκοπές που υπάρχουν πάνω στο κάθισμα (1). Πιέστε προς τα κάτω έως ότου το

κάθισμα κουμπώσει στην θέση του με ένα κλικ (2).

23. Τοποθετήστε την μπάρα προστασίας μέσα στις υποδοχές πάνω στο πίσω μέρος των μπράτσων. Πιέστε μέσα στις υποδοχές έως ότου ακούσετε ένα κλικ. **ΠΡΟΕΙΔΟΠΟΙΗΣΗ!** Βεβαιωθείτε ότι η μπάρα προστασίας έχει τοποθετηθεί σωστά. Η πλευρά με τα 2 μπουτόν "T" θα πρέπει να είναι προς την πλευρά της πλάτης.

24. ΣΥΝΑΡΜΟΛΟΓΗΣΗ ΤΗΣ ΚΟΥΚΟΥΛΑΣ ΜΕ ΚΑΤΕΥΘΥΝΣΗ ΠΡΟΣ ΤΗΝ ΜΗΤΕΡΑ Ρυθμίστε τον πλαστικό σύνδεσμο στην θέση 2, πιέζοντας τα εσωτερικά μπουτόν, και βεβαιωθείτε ότι έχετε ευθυγραμμίσει τα εξαρτήματα στην θέση "I", σχεδιάγραμμα 2. Εισχωρήστε την κουκούλα οριζόντια μέσα στις υποδοχές οι οποίες βρίσκονται στο μπροστινό τμήμα των μπράτσων, έως ότου ακούσετε ένα κλικ.

25. Για να ανοίξετε πλήρως την κουκούλα πιέστε προς τα κάτω τους μηχανισμούς τάνυσης και από τις δύο πλευρές.

26. Σηκώστε το κάλυμμα του καθίσματος και σταθεροποιήστε το στην θέση του πάνω στα μπράτσα με τα κλιπ.

ΑΦΑΙΡΕΣΗ ΤΗΣ ΚΟΥΚΟΥΛΑΣ ΚΑΙ ΤΗΝ ΜΠΑΡΑΣ ΠΡΟΣΤΑΣΙΑΣ ΟΤΑΝ ΤΟ ΚΑΘΙΣΜΑ ΕΙΝΑΙ ΜΕ ΚΑΤΕΥΘΥΝΣΗ ΠΡΟΣ ΤΗΝ ΜΗΤΕΡΑ

27. Για να αφαιρέσετε την μπάρα προστασίας πιέστε τα μπουτόν "T" ταυτόχρονα και την ίδια στιγμή τραβήξτε προς τα έξω την μπάρα από τον σκελετό.

28. Για να αφαιρέσετε την κουκούλα πιέστε του μοχλούς "U" και αφαιρέστε τραβώντας την μακριά από τον σκελετό.

29. 12-36 ΜΗΝΩΝ: Ενδείκνυται η χρήση του καθίσματος του καροτσιού με την μητέρα να αντικρίζει την πλάτη του καροτσιού όταν το παιδί είναι στην ηλικία των 12 - 36 μηνών. **ΣΗΜΑΝΤΙΚΟ!** Για να αφαιρέσετε την μονάδα καθίσματος, ακολουθήστε τις οδηγίες με τον τίτλο "ΑΦΑΙΡΕΣΗ ΤΗΣ ΜΟΝΑΔΑΣ ΚΑΘΙΣΜΑΤΟΣ" **ΠΡΟΕΙΔΟΠΟΙΗΣΗ!** Βεβαιωθείτε ότι το κάθισμα έχει τοποθετηθεί και έχει ασφαλίσει στην θέση του πιέζοντας προς τα κάτω έως ότου ακούσετε ένα κλικ και επιβεβαιωθείτε το κλειδίωμα στην θέση του.

30. Για να τοποθετήσετε την κουκούλα στην θέση αυτή, ρυθμίστε τον πλαστικό σύνδεσμο στην θέση 1, πιέζοντας τα εσωτερικά μπουτόν αφού έχετε βεβαιωθεί ότι έχετε ευθυγραμμίσει το εξάρτημα στην θέση "I", σχέδιο 1. Εισχωρήστε την κουκούλα μέσα στην υποδοχή η οποία βρίσκεται στο πίσω τμήμα των μπράτσων έως ότου ακούσετε ένα κλικ. (Η ίδια υποδοχή χρησιμοποιείται για την μπάρα προστασίας και προς την άλλη κατεύθυνση).

ΑΦΑΙΡΕΣΗ ΤΗΣ ΜΠΑΡΑΣ ΠΡΟΣΤΑΣΙΑΣ ΟΤΑΝ Η ΜΗΤΕΡΑ ΑΝΤΙΚΡΙΖΕΙ ΤΗΝ ΠΛΑΤΗ ΤΟΥ ΠΑΙΔΙΟΥ

31. Για να αφαιρέσετε την μπάρα προστασίας, πιέστε μονάχα στην μία πλευρά το μπουτόν "T" και ανοίξτε.

32. Για να αφαιρέσετε πλήρως την μπάρα προστασίας πιέστε και τα δύο μπουτόν "T" και βγάλτε την έξω από τα μπράτσα.

ΤΟΠΟΘΕΤΗΣΗ ΤΟΥ ΠΟΔΟΣΑΚΟΥ (ΠΡΟΑΙΡΕΤΙΚΟ)

33. Περάστε τον ποδόσακο κάτω από την μπάρα προστασίας και κουμπώστε τα κλιπ για να ασφαλίσει.

34. ΤΟΠΟΘΕΤΗΣΗ ΤΗΣ ΠΡΟΣΤΑΣΙΑΣ ΑΠΟ ΤΗΝ ΒΡΟΧΗ & ΤΟΝ ΑΝΕΜΟ (ΠΡΟΑΙΡΕΤΙΚΟ) ΓΡΗΓΟΡΟ ΚΛΕΙΣΙΜΟ:

35. Για να κλείσετε το καρότσι πρώτα κλείστε την κουκούλα ξεκλειδώνοντας τις μπάρες τάνυσης και από τις δύο πλευρές.

36. Ανασπώστε την δευτερεύον μηχανισμό ασφάλειας πιέζοντας προς τα κάτω τον μοχλό "Α", και κατόπιν προς τα πάνω τους κύριους μηχανισμούς ασφάλειας "C" και από τις δύο πλευρές της χειρολαβής του καροτσιού, πιέστε προς τα εμπρός και κατόπιν για να ολοκληρώσετε το γρήγορο κλείσιμο πιέστε το καρότσι προς το μέρος σας τραβώντας ένα από τα μπράτσα.

37. Όταν το κάθισμα είναι με κατεύθυνση τέτοια ώστε η μητέρα να βλέπει το παιδί η κουκούλα κλείνει αυτόματα από τους σωλήνες του σκελετού.

38. Για να κλείσετε το καρότσι με το κάθισμα τοποθετημένο σε τέτοια θέση ώστε η μητέρα να βλέπει την πλάτη του καροτσιού, ακολουθήστε το σημείο 35. Για να γίνει ακόμη πιο συμπαγές, διπλώστε την κουκούλα προς τα κάτω προς το εσωτερικό του καροτσιού.

39. **ΣΥΜΠΑΓΕΣ ΚΛΕΙΣΙΜΟ:** αφαιρέστε την κουκούλα και την μπάρα προστασίας και προχωρήστε όπως εξηγείται στο σημείο Νο 36.

40. Για να γίνει το κλείσιμο ακόμη πιο συμπαγές, παρακαλείσθε όπως προχωρήσετε όπως υποδεικνύει το σχεδιάγραμμα

41. ΑΦΑΙΡΕΣΗ ΤΟΥ ΥΦΑΣΜΑΤΟΣ ΓΙΑ ΛΟΓΟΥΣ ΚΑΘΑΡΙΟΤΗΤΟΣ

42. ΚΑΛΟΚΑΙΡΙΝΗ ΕΚΔΟΣΗ

43. **ΣΥΝΤΗΡΗΣΗ.** Η μη σωστή χρήση του καροτσιού αυτού σε ιδιαίτερα σκονισμένους ή βρώμικους χώρους μπορεί να προκαλέσει δυσλειτουργία του καροτσιού, (στο άνοιγμα και κλείσιμο του σκελετού, οι λειτουργίες του να μην είναι τόσο ευκολόχρηστες, το μπροστινό περιστρεφόμενο σύστημα τροχών να ΜΕΡΗ

μην είναι τόσο ευέλικτο...) Είναι απαραίτητο να το καθαρίζετε με ένα νωπό πανί, κατόπιν να το στεγνώνετε εξ ολοκλήρου και στο τέλος να λιπαίνετε όλα τα μηχανικά μέρη με ένα σπρέι σιλικόνης. Δώστε ιδιαίτερη προσοχή στα σημεία τα οποία επισημαίνονται στα σχέδια a, b και c.

44. Ελέγχετε τακτικά τους τροχούς, ώστε να έχουν αέρα 2.0 bar.

ΚΑΘΑΡΙΣΜΟΣ ΚΑΙ ΣΥΝΤΗΡΗΣΗ:

Χρησιμοποιήστε χλιαρό νερό και σαπούνι για να καθαρίσετε το προϊόν. Μην χρησιμοποιείτε στιλβωτικά καθαριστικά ή συναφή προϊόντα. Στεγνώστε τα μεταλλικά μέρη προς αποφυγή δημιουργίας σκουριάς. Παρατεταμένη έκθεση στον ήλιο ή ανεπαρκής καθαρισμός μπορεί να προκαλέσουν φθορές στο ύφασμα και τα υλικά. Περιορίστε τα στο ελάχιστο. Μην κλείνετε το καρότσι όταν είναι νωπό. Καθαρίστε προσεκτικά και επιμελώς το προϊόν εφόσον αυτό έχει χρησιμοποιηθεί στην παραλία, για να απομακρύνετε το θαλασσίνο αλάτι και την άμμο από τους μηχανισμούς των τροχών. Πλύσιμο στο χέρι με χλιαρό νερό (30°C max) και καθαριστικό για ευαίσθητα υφάσματα. Μην στίβετε. Μην χρησιμοποιείτε στεγνωτήριο. Μην χρησιμοποιείτε στεγνό καθάρισμα. Μην σιδερώνετε. Στεγνώστε τα υφάσματα αφήνοντας τα σε επίθεση επιφάνεια στην σκιά.

	ΑΡΙΘΜΟΣ ΠΕΡΙΓΡΑΦΗ	ΑΡΙΘΜΟΣ ΠΕΡΙΓΡΑΦΗ	ΑΡΙΘΜΟΣ ΠΕΡΙΓΡΑΦΗ	
45	50 εσωτερικό τμήμα υφάσματος	53 ύφασμα κουκούλας	57 μηχανισμός τοποθέτησης quicky system	
	50a εξωτερικό ύφασμα βάσης port-bebe	54 σκελετός κουκούλας (προαιρετικό)		58 Πλατη
	51 στρώμα	55 λικνιστή βάση		59 Ρυθμιστήσ πλατησ
	52 ποδιά	56 μηχανισμός ρύθμισης πλάτης		
46	5 Πλαστικό κάλυμμα μπράτσου		ποδιών	
	6 Μπράτσο	16 Πλαστικό καπάκι πίσω τροχού	25 Ύφασμα κουκούλας	
	7 Βίδα υποστήριξης μονάδας καθίσματος	17 Πλήρεις πίσω τροχοί	27 Σκελετός κουκούλας port-bebe (προαιρετικό)	
	9 Πλήρεις μπροστινοί περιστρεφόμενοι τροχοί	17a Πλαστικός σωλήνας (σαμπρελα)	28 Μπάρα προστασίας	
	9a ΜΕΡΗ	18 Μηχανισμός πίσω φρένου	29 Τσάντα	
	9b Μπροστινό άγκιστρο για να διατηρεί τον τροχό σε σταθερή θέση	19 Ύφασμα μονάδος καθίσματος	30 χειρολαβή μονάδος καθίσματος	
	11 Μπουτόν ρύθμισης χειρολαβής	20 Πλαστικό κάλυμμα υποπόδιου	31 Σκέτη βάση	
	12 Συμπληρωματικό κλειστρο ασφαλείας	21 Μονάδα καθίσματος	32 Μεταλλικός δίσκος με καθαριστές	
	13 Χειρολαβή	22 Δίχτυ μονάδος καθίσματος	1 εγχειρίδιο οδηγιών	
	14 Πίσω μπάρα σχήματος "U"	23 Σκελετός τέντας	2 καλάθι	
		24 Ποδόσκακος/ποδιά	3 ζώνη 5 σημείων	
			4 προστατευτικό βροχής και αέρα	

VAŽNO: ČUVATI OVA UPUTSTVA ZA BUDUĆU UPORABU.

1. Prije uporabe pažljivo pročitati uputstva. Sigurnost vašeg djeteta bi moglo biti dovedeno u pitanje ukoliko ne budete poštivali priložena uputstva. 2. **UPOZORENJE!** Nikada ne ostavljajte dijete bez nadzora! 3. **UPOZORENJE!** Prije uporabe, uvjerite se da su svi sigurnosni sustavi pravilno spojeni. 4. **UPOZORENJE!** Kako biste izbjegli nesreće, držite dijete podalje od proizvoda dok ga sklapate i rasklapate! 5. **UPOZORENJE!** Nemojte dozvoliti djetetu da se igra s ovim proizvodom. 6. **UPOZORENJE!** Uvijek koristite sigurnosne pojaseve. 7. **UPOZORENJE!** Ovaj proizvod nije predviđen za trčanje ili rolanje. 8. **PAŽNJA!** Ovaj je proizvod namijenjen djeci od rođenja do 15 kg težine. 9. **VAŽNO!** Za novorođenčad se preporuča korištenje najnižeg položaja naslona za leđa. 10. **PAŽNJA!** Ne koristiti rezervne dijelove koji nisu odobreni od strane proizvođača. 11. **VAŽNO!** Pravilno korsitite mehanizam kočnja u trenutku kad stavljate ili vadite dijete iz proizvoda. 12. **PAŽNJA!** Nemojte vješati nikakav teret na ručke, naslon za leđa ili bočne dijelove proizvoda; to bi moglo ugroziti njegovu stabilnost. Nemojte opteretiti košaru za stvari težinom većom od 2 Kg. 13. **PAŽNJA!** Ova su kolica predviđena za vožnju samo jednog djeteta odjednom. Nikada nemojte voziti više od jednog djeteta u kolicima. 14. **VAŽNO:** Proizvođač Cam il mondo del bambino S.p.A. zadržava pravo modificiranaj proizvoda zbog tehničkih ili komercijalnih razloga. 15. **VAŽNO:** Uvijek koristiti originalan proizvod, onakav kakav je izašao iz proizvodnje; u suprotnom slučaju, firma ne prihvaća odgovornost. U slučaju potrganiz ili neisporučenih dijelova preporuča se korištenje isključivo originalnih rezervnih dijelova koje opskrbljuje proizvođač. 16. **PAŽNJA!** Uvijek koristiti pojas između nogu u kombinaciji s pojansom oko struka. 17. **PAŽNJA!** U slučaju da želite koristiti još jedan dodatni pojas (koji niste dobili s kolicima), zakvačite ga na prstene D (slika 19f). 18. **PAŽNJA!** Prije uporabe proizvoda provjerite da nema slomljenih, savijenih ili potrganih dijelova. 19. **PAŽNJA!** Prije uporabe provjeriti da su mehanizmi za učvršćivanje košare, autosjedalice ili kolica ispravno spojeni. 20. Košara je namijenjena djeci koja još ne mogu samostalno sjediti, okretati se ili podignuti pomoću ruku ili nogu. 21. Autosjedalica i kišobran kolica nisu zamjena za duboka kolica ili krevetić. Ukoliko je dijeteu potreban san, položite ga u duboka kolica, krevetić ili kolijevku. 22. **PAŽNJA!** Ne dodavati u košaru madrac (kao opcija) debljine veće od 20 mm. 23. Konstrukcija ovog proizvoda je kompatibilna isključivo s košarom i autosjedalicom (kao opcija) koje su odobreni od proizvođača i opremljeni sustavom QUICKY SYSTEM. 24. **PAŽNJA!** Nemojte prevoziti dijete koristeći samo golu konstrukciju bez pripadajućeg sjedala/košare/autosjedalice.

“U SKLADU SA SIGURNOSNIM ZAHTJEVIMA” EN 1888:2012.

UPUTE ZA MONTIRANJE.

1. Pažljivo izvadite kolica iz kartonske kutije i zatim iz celofana te stavite celofan van dohvata djece.
2. Okrenite ručku pritišćući istovremeno oba gumba (B) koji se nalaze s obje strane ručke
3. Kako biste otvorili kolica, podignite sekundarnu bravu A regulirajte polugama C koje se nalaze na obje strane ručke, te podignite kolica dok se potpuno ne otvore. **POZOR:** prije no što nastavite sastavljati ostale dijelove, provjerite jesu li kišobran kolica potpuno otvorena i provjerite da su su svi mehanizmi za zaključavanje pravilno uporabljeni prije korištenja kolica.

MONTIRANJE I SKIDANJE KOTAČA

4. Postaviti štiftove stražnjih kotača G u ravninu s ležištem H i gurnuti ih u ležište sve dok ne začujete zvuk «KLIK».

5. Za skidanje kotača, pritisnuti srednji dio kotača i jednostavno ih izvući.

6. Za montiranje prednjih duplih kotača prosljediti na način kako prikazuje slika.

7. Uklanjanje stražnjih kotača. **POZOR:** prije korištenja kolica provjerite da su svi kotači pravilno postavljeni, kako bi se izbjegla bilo kakva opasnost za dijete.

UPUTE ZA MONTIRANJE I UPORABU

8. Obratite pažnju na smjer umetanja kotača!

Kako bi kotači postali rotirajući, pritisnuti polugu koja je prikazana na slici. Za fiksiranje kotača, podignuti polugu: kotači će se automatski poravnati.

9. **UPORABA STRAŽNJE KOČNICE:** kako biste zakočili kolica, pritisnuti prema dolje

polugu ON. Za otpuštanje kočnice, pritisnuti polugu OFF.

10. Da biste namjestili ručku , gurnite istovremeno oba gumba (B) koja se nalaze na obje strane kako biste postigli željeni položaj.

11. PODEŠAVANJE NASLONA: Povucite ručku na naslonu sjedala prema gore (1) istovremeno spustite naslon u željeni položaj(2). Kako biste podigli naslon jednostavno ga gurnite prema gore. Naslon za noge će se automatski podesiti prema položaju naslona za leđa.

12. POSTAVLJANJE KOŠARICE. POZOR: nikad ne stavljajte u košaricu više od 2 kg težine.

13. MOGUĆE KOMBINACIJE:

Dijagram pokazuje dob/težinu za korištenje.

Košara i auto sjedalica posjeduju brzo zakopčavanje i otkopčavanje nazvano «quick system». Kolica su reverzibilna, košara i autosjedalica mogu biti montirani na konstrukciju na dva načina, okrenuta prema naprijed ili natrag. (Via vai System Reverse).

14. ODSTRANJIVANJE REVERZIBILNE SJEDALICE

Predlažemo da odstranite odio za sjedenje dok koristite kolica sa nosilicom na ili auto sjedalicom kako bi smanjili težinu i izbjegli uništavanje navlake. Sjedalo je već okrenuto prema naprijed na okviru kolica kad otvorite kutiju.

14a. Odstranite navlaku sa naslona za ruke,

14b. uhvatite obje ručke F sa obje strane sjedalice, povucite poluge V na objim ručkama,

14c. Podignite sjedalicu istovremeno. Čuvajte odio za sjedalicu za buduće korištenje. **POZOR!** Nikad ne odstranjujte odio za sjedalo dok vaše dijete sjedi u kolicima.

MONTIRANJE NOSILICE NA KOLICA

15a. Stavite nosilicu na ručne naslone kolica blizu sistema za zaključavanje nosilice "D" sa obje strane i na spremištu E. Gurnite nosilicu prema dolje dok ne začujete "klik". Provjerite je li nosilica pravilno zaključana.

15b. kako biste odstranili nosilicu regulirajte gumbima A a zatim B s obje strane ručnih naslona i podignite nosilicu. Gumb A će nastaviti raditi dok je gurnut prema dolje, dok gumb B se mora držati pritisnuto prema dolje kako bi se kolica izvadila iz šasije.

16. KORIŠTENJE KOŠARE:

16a. Za postavljanje krova na košaru umetnite metalne dijelove u otvore sa strane ručke. Zatvorite gumb na košari sa stražnje strane.

16b. otvaranjem platičnih nogica na donjem dijelu, košara se pretvara u lujlačku.

16c. kut ručke može se podesiti pomoću gumba sa strane ručke i to istovremeno (sigurnosni mehanizam).

16d. Baza s otvorima za cirkulaciju zraka.

16e. kako biste povećali nagib naslona, gurnite ručku koja se nalazi ispod konstrukcije košare prema unutra. Kako biste ga smanjili, gurnite istu ručku lagano prema unutra, podignite je i lagano vratite natrag u željeni položaj.

16f. Prekrivač za noge učvrstite uz pomoć drukera kao što je to prikazano na slici.

16g. Visina krova se može podešavati.

17. Za skidanje krova oslobodite krajeve na metalnim dijelovima.

MONTIRANJE I OTKLANJANJE SJEDALICE ZA AUTO NA KOLICA

18a. Postavite sjedalicu za auto na ručne naslone kolica blizu sistema za zaključavanje i na spremištu "E" na oba ručna naslona. Povucite sjedalicu za auto prema dolje dok ne začujete "klik". Provjerite da je sjedalica za auto pravilno

zaključana. oristite zaštitnu prečku uvijek kada je sjedalica za auto pričvršćena na kolica (a).

18b. regulirajte gumbima A a zatim B s obje strane ručnih naslona. kako biste podigli auto sjedalicu. Dok držite gumb B pritisnut prema dolje izvadite auto sjedalicu iz šasije.

MONTIRANJE I PODEŠAVANJE SIGURNOSNOG POJASA U 5 TOČAKA:

19a. UPOZORENJE! Prije stavljanja pojaseva pogledajte pažljivo sliku kako biste provjerili da sigurnosni pojasevi sjedala odgovaraju: pojasevi za ramena ("s" sa "S1" ili "S2"), pojas za struk ("a" sa "A") i pojas za noge ("g" sa "G1 ili "G2"). **UPOZORENJE!** Izaberite ispravne otvore prema dobi i veličini bebe: "G1" i "S1" od 0 do 6 mjeseci, "G2" and "S2" od 6 do 36 mjeseci.

0-6 MJESECI:

19b. PODEŠAVANJE POJASEVA ZA RAMENA: umetnite kopče "s" u otvore "S1". **POZOR!** Sve kopče moraju se provući kroz otvore od tkanine i strukture naslona kako bi bili ispravno umetnuti kao što je prikazano na slikama.

19c. PODEŠAVANJE POJASA ZA STRUK: umetnite kopče "a" u otvore "A".

19d. POSTAVLJANJE POJASA ZA NOGE: umetnite kopču "g" u "G1".

UPOZORENJE! Prije korištenja provjerite jesu li pojasevi zavrnuti i postavljeni ispravno.

19e. PRAVILNO POSTAVLJANJE POJASEVA: Zavežite pojas , provjerite da su obje kuke fiksirane unutar glavne kopče. Provjerite jesu li djetetove noge postavljene sa svake strane pojasa za noge.

19f. podešavanje pojaseva.

19g. otvaranje kopči. **UPOZORENJE!** Uvijek koristite sigurnosni pojas u 5 točaka.

20. SKIDANJE POJASEVA: skinite pojaseve kao što je prikazano na slici.

6-36 MJESECI:

21. Postavite sigurnosni pojas u 5 točaka i provjerite odgovaraju li kopče "s" sa "S2" i kopče "g" sa "G2"(vidi broj 19a).

22. PODEŠAVANJE SJEDALA OKRENUTOG PREMA NATRAG (0-12 MJESECI):

Primite ručke sa strane sjedala, postavite sjedalo na konstrukciju kako bi indikatori na konstrukciji odgovarali otvorima na sjedalu (1). Pritisnite sjedalo prema dolje dok ne čujete klik (2).

23. postavite zaštitnu prečku na stražnji dio ručnih naslona u odgovarajuća spremišta. Gurnite prema dolje dok ne čujete "klik". **POZOR!** Provjerite da je zaštitna prečka pravilno postavljena: dio sa dva gumba T okrenuta je prema naslonu.

24. MONTIRANJE KROVA OKRENUTOG PREMA NAPRIJED

Podesite plastične dijelove krova u pravilan položaj 2, gurajući gumb unutar plastičnih dijelova i podešavajući linije 1, ilustracije 2. Onda umetnite krov horizontalno u prednje rupe ručnih naslona i pritisnite prema dolje dok ne začujete "klik".

25. Kako biste otvorili krov do kraja pritisnite prema dolje na prečkama sa strane.

26. Postavite navlaku sjedalice na ručne naslone pomoću utisnih kopči.

UKLANJANJE ZAŠTITNE PREČKE I KROVA KADA JE SJEDALICA OKRENUTA PREMA NAPRIJED

27. kako biste odstranili cijelu zaštitnu prečku istovremeno pritisnite oba gumba T i izvadite je iz šasije.

28. Za uklanjanje krova povucite poluge U i otklonite

izvlačenjem iz šasije.

29. 12–36 MJESECI: preporučamo korištenje kolica sa sjedalicom okrenutom prema natrag kad vaše dijete navrší 12 do 36 mjeseci starosti. **PAŽNJA!** Sa skidanje sjedala pogledati poglavlje «SKIDANJE SJEDALA SA ONSTRUKCIJE». **POZOR!** Provjerite da je sjedalica pravilno postavljena: gurnite je prema dolje dok ne začujete "klik".

30. Za sastavljanje krova okrenutog prema naprijed podesite plastične dijelove krova u pravilan položaj 1, gurajući gumb unutar plastičnih dijelova i podešavajući linije I, ilustracija 1. Umetnite krov u stražnje rupe ručnih naslona (to su one iste kao i za zaštitnu prečku okrenutu prema naprijed) i pritisnite prema dolje da zaključate krov dok ne začujete "klik". (isto se koristi i kad se zaštitna prečka nalazi u položaju okrenutom prema natrag).

ODSTRANJIVANJE ZAŠTITNE PREČKE OKRENUTE PREMA NAPRIJED

31. kako biste odstranili zaštitnu prečku samo s jedne strane, gurnite samo 1 od dva gumba T.

32. kako biste odstranili cijelu zaštitnu prečku pritisnite oba gumba T i izvadite je iz ručnih naslona.

POSTAVLJANJE NAVLAKE ZA NOGE (IZBORNO)

33. Stavite navlaku za noge na podnožnik i provucite ga ispod zaštitne prečke. Ona zakvaćite utisne kopče.

34. KIŠNA NAVLAKA (IZBORNO) BRZO SKLAPANJE:

35. Kako biste sklopili kolica prvo zatvorite krov otključavajući prečke na obje strane.

36. Podignite sekundarnu napravu za zaključavanje na poluzi "A" i zatim povucite prema gore na primarnom sistemu za zaključavanje "C" na obje strane ručki kolica, pritisnite prema naprijed zatim da bi dovršili brzi način povucite kolica prema natrag prema vama držeći jedan od ručnih naslona.

37. sa sjedalom okrenutim prema natrag, krov će se automatski zatvoriti tubama kolica

38. da biste sklopili kolica sa prema naprijed okrenutim slijedite točku 52 a onda za složeniji način sklapanja sklopite krov prema unutrašnjem dijelu kolica. **Da biste sklopili kolica na složen način morate učiniti slijedeće:**

REZERVNI DIJELOVI

Odstranite krov kao što je opisano u točki 40.

39. KOMPAKTNO SKLAPANJE: skinuti krov i zaštitnu prečku i nastaviti kako je prikazano u točki 36.

40. Kako bi sklapanje bilo što kompaktnije, nastaviti kako je prikazano na slici.

41. UKLANJANJE PRESVLAKE RADI PRANJA.

42. LJETNA VERZIJA

43. ODRŽAVANJE: Nepravilna upotreba, naročito na prašnjavom ili prljavom terenu može prouzročiti nepravilnosti pri funkcioniranju proizvoda (sklapanje i rasklapanje konstrukcije može biti otežano, prednji rotirajući kotač možda neće dobro rotirati). U tom slučaju biti će potrebno očistiti konstrukciju vlažnom krpom, zatim potpuno osušiti i na kraju pošpricati pokretne dijelove silikonskim sprejem. Obratite posebnu pažnju na dijelove označene točkama a, b i c.

44. Redovito kontrolirati da li su kotači napumpani do 2.0 bara (28 P.S.I., 195 kPa).

ČIŠĆENJE I ODRŽAVANJE: Proizvod čistite mlakom vodom i blagim deterdžentom. Ne koristiti abrazivna sredstva ili derivate. Osušiti metalne dijelove kako biste spriječili hrđanje. Dugotrajna izloženost suncu i pranje koje nije u skladu s uputstvima mogu prouzročiti promjenu boje na platnu. Ukoliko je moguće, ograničite pranje i izloženost suncu. Ne sklapati kolica dok su vlažna. Kad se kolica koriste na plaži, u potpunosti ih očistiti kako biste odstranili pijesak i morsku sol s mehanizama kotača. Presvlaka se mora prati ručno na maksimalnoj temperaturi od 30° pomoću deterdženta za osjetljivo rublje. Ne izbjeljivati. Ne koristiti sušilicu, ne čistiti kemijski, ne peglati. Sve presvlake sušiti u sjeni.

	BR.	OPIS	BR.	OPIS	BR.	OPIS
45	50	Unutarnje platno	54	Konstrukcija krova (po izboru)	57	Quicky System mehanizam
	50a	Vanjsko platno			58	Naslon za leđa
	51	Mali madrac	55	Nijhaljka	59	Regulator naslona za leđa
	52	Dekica	56	mehanizam za podešavanje naslona za leđa		
	53	Platno krova				
46	5	Plastično pokrivalo naslona za ruke	15	Pokrivalo stražnje cijevi	26	Plastični dio za podešavanje krova
	6	Naslon za ruke	16	Ukrasna kapica stražnjih kotača	27	Konstrukcija krova
	7	šaraf koji podupire sjedalo	17	Stražnji dupli kotači	28	Zaštitna prečka
	9	Prednji dupli kotači	17a	zračna komora	29	Torba
	9a	Stražnji kotač	18	kočnice stražnjih kotača	30	Ručka sjedala
	9b	Opruga za blokiranje kotača	19	Platno sjedala	31	gola konstrukcija
	9c	čepovi	20	Plastična kapica za naslon za noge	32	Željezna prečka s utičnicama i razmaknicama
	11	Gumb za podešavanje ručke	21	Sjedalo	1	Knjižica suputama za upotrebu
	12	Sigurnosna sklopka	22	Mrežica sjedala	2	Košara za stvari
	13	Ručka	23	Gumb za podešavanje naslona za noge	3	Pojas u 5 točaka
	14	Stražnja osovinu u "U" obliku	24	Navlaka za noge	4	Zaštita za kišu
			25	Navlaka za krov		



DÔLEŽITÉ! UCHOVAJTE TIETO POKYNY PRE BUDÚCE POUŽITIE.

1. Pred použitím si dôkladne prečítajte tieto pokyny. Bezpečnosť Vášho dieťaťa môže byť ohrozená, ak nebudete nasledovať tieto pokyny. 2. **VAROVANIE!** Nikdy nenechávajte Vaše dieťa bez dozoru. 3. **VAROVANIE!** Pred použitím výrobku sa uistite, že sú všetky zaistovacie mechanizmy správne zapojené. 4. **VAROVANIE!** Aby nedošlo k zraneniu, držte Vaše dieťa mimo, keď rozkladáte a skladáte tento výrobok. 5. Varovanie! Nedovoľte Vášmu dieťaťu hrať sa s týmto výrobkom. 6. **VAROVANIE!** Vždy používajte zádržiačiaci systém. 7. **VAROVANIE!** Tento výrobok nieje určený pre korčuľovanie alebo beh. 8. **DÔLEŽITÉ!** Tento výrobok je určený pre dieťa od narodenia do 15 Kg telesnej hmotnosti. 9. **DÔLEŽITÉ!** Pre novorodencov odporúčame používať najviac naklonenú polohu operadla. 10. **POZOR!** Nepoužívajte príslušenstvo, ktoré nie sú schválené výrobcom. 11. **POZOR!** Pri vkladaní alebo vyberaní dieťaťa z tohto výrobku správne zaistíte brzdiacu jednotku. 12. **POZOR!** Nezatažujte rukoväť, opierku chrbáta a boky tohoto výrobku: toto môže narušiť stabilitu. Nikdy nenakladajte do košíka viac ako 2 Kg. 13. Tento výrobok je určený pre prevoz 1 dieťaťa. Nikdy neprevážajte naraz viac ako 1 dieťa. 14. **DÔLEŽITÉ!** Cam il mondo del bambino si vyhradzuje všetky práva na zmenu výrobku z technických alebo komerčných dôvodov. 15. **POZOR!** Vždy používajte výrobok tak ako bol vyrobený, v opačnom prípade výrobca nebude niesť zodpovednosť za akékoľvek nesprávne použitie. V prípade chýbajúcich alebo poškodených častí, Vám odporúčame používať originálne náhradné diely dodávané výrobcom. 16. **VAROVANIE!** Nikdy nepoužívajte medzinožný popruh bez bedrového popruhu. 17. **POZOR!** V prípade, že potrebujete použiť ďalšie postroj, pripevnite ho na D krúžky (obr. 19f). 18. **POZOR!** Pred použitím výrobku skontrolujte, či niesú žiadne časti zlomené, ohnuté alebo pretrhnuté. Čistenie a údržba: na čistenie výrobku používajte teplú vodu a mydlo. Nepoužívajte brúsidlá alebo bielidlá. Látku perte ručne pri maximálne 30°C. Všetky kovové časti vysušte, aby sa zabránilo tvorbe hrdz. Dlhodobé vystavenie slnku a nedostatočné umývanie môže spôsobiť zmeny farebnosti. Obmedzte vystavenie slnku ak je to možné. 19. **UPOZORNENIE:** Pred použitím skontrolujte, či je vanička, autosedačka alebo kočík správne pripevnený k zabezpečovaciemu zariadeniu. 20. Vanička je vhodná pre deti, ktoré sa nevedia posadiť bez pomoci, prevrátiť alebo ktoré sa nevedia zdvihnúť na ruky, alebo kolená. 21. Autosedačka a kočík nenahrádza vaničku alebo posteľ. Ak Vaše dieťa potrebuje spať, malo by byť umiestnené vo vhodnom lôžku alebo na posteli. 22. **VAROVANIE!** Do vaničky nedávajte matrac (voliteľné) s hrúbkou nad 20 mm. 23. Rám výrobku je vhodný pre vaničku a autosedačku (voliteľné) schválenú výrobcu a vybavenú Quicky SYSTEM mechanizmom. 24. **VAROVANIE!** Nepoužívajte rám bez vaničky / kočíka / autosedačky na prenos Vášho dieťaťa.

“TENTO VÝROBK VYHOVUJE POŽADOVANÝM BEZPEČNOSTNÝM NORMÁM.”

– EN 1888:2012

ROZLOŽENIE KOČÍKA

1. Vyberte kočík z kartónu a odstráňte igelitový obal.
2. Otáčajte rukoväť kočíka a zároveň stlačte obidve tlačidlá B, umiestnené na stranách rukoväte.
3. K otvoreniu kočíka zdvihnite poistku A a uchopte obidve páčky C, ktoré sú na rukoväti a potom ťahom hore kočík rozložte. **UPOZORNENIE:** Predtým než začnete inštalovať ďalšie súčasti, uistite sa, že kočík je celý rozložený a zatváracie mechanizmy sú v správnej polohe. Ak pri rozkladaní pocítite odpor, rozkladanie prerušte. Skontrolujte a odstráňte príčinu, pre ktorú nemožno dokončiť rozloženie (napr. potah, ktorý blokuje mechanizmus rozloženia). Pri násilnom rozkladaní môže dôjsť k poškodeniu kĺbových spojov alebo poškodeniu látky potahu. Pri takto vzniknutom poškodení potom nárok na záruku zaniká.

MONTÁŽ A DEMONTÁŽ KOLIES

4. Zadné koleso s oskou „G“ nasuňte do náboja zadnej

nápravy „H“ kým nezapadne poistka na náprave. Zatiahnite za koleso späť a uistite sa, či je koliesko v správnej pozícii. 5. Pri demontáži kolesa zatlačte poistku na náboji kolesa a koleso s osou náboja vysuňte.

6. MONTÁŽ PREDNÝCH OTÁČACÍCH KOLIES.

7. Odstránenie predných kolies.

UPOZORNENIE: Pred použitím kočíka sa uistite, že sú všetky kolesá správne a bezpečne umiestnené.

INŠTRUKCIE PRE POUŽITIE

8. **UPOZORNENIE:** Uistite sa, že všetky kolesá sú správne upevnená a zaistená! Pre voľné natáčania kolies zatlačte tlačidlo otáčanie smerom nadol. Pre zablokovanie natáčania kolies zatlačte tlačidlo smerom nahoru.

9. Použitie parkovacej brzdy: Zadné kolesá kočíka zabrzdíte zatlačením páčky „ON“ smerom dole. Zatlačením páčky „OFF“



smerom dole sa zadné kolesá kočíka odbrzdia.

10. Polohu rúkovať nastavíte tak, že súčasne stlačíte tlačidla „B“, ktoré sú na oboch stranách rúkovaťi a prispôbíte rúkovaťi podľa potreby.

11. NASTAVENIE OPIERKY CHRBTÁ: Stlačte rúkovať umiestnenú na zadnej strane opierky chrbáta sedadla smerom nahor /1/ a súčasne znížte chrbát do požadovanej pozície /2/. Pre zdvihnutie opierky chrbáta jednoducho opierku ťahajte nahor / zatiaľ čo tlačítko na zadnej strane opierky chrbáta je stlačené/.

12. NASADENIE NÁKUPNEHO KOČIKA. UPOZORNENIE: Nikdy neprekračujte maximálnu nosnosť nákupného kočíka 2 kg.

13. MOŽNÉ KOMBINÁCIE: schéma znázorňuje vek a váhu pre použitie rôznych doplnkov a ich správnu montáž. Hlboká vanička a autosedačka sú vybavené špeciálnym rýchlym upevnením a demontážnym systémom nazvaným „Quickly system“. Športová sedacia jednotka je obrátiteľná, tzn. že môže byť použitá pre upevnenie na podvozok v smere aj proti smeru jazdy „Via Vai System“.

14. ODOBNUTIE OBRÁTITELNEHO SEDADLA
Doporučujeme odstrániť šport. časť pri použití korby alebo autosedačky z dôvodu zníženej váhy tohto výrobku. Tak sa vyhnete ničeniu potahu. Pri otvorení krabice je už sedadlo umiestnené v ráme.

14a. Odstráňte poťah z operadiel na ruky.

14b. Postavte sa čelom k sedadlu a stlačte pevne obidve západky na oboch stranách sedadla. Pritiahnite poistky V na oboch stranách

14c. A zároveň zdvihnite sedadlo. Odložte si ho k neskoršiemu použitiu. **UPOZORNENIE:** Nikdy neodstraňujte sedadlo, kým Vaše dieťa sedí vo vnútri.

MONTÁŽ KORBY NA KOČÍK

15a. Opierku chrbáta nastavte do najnižšej polohy. Korba je vybavená rýchlopínacím mechanizmom. D. Korbu nasadte na opierku rúk kočíka na oboch stranách E. Zatlačte, kým nebudete počuť zacvaknutie. Uistite sa, že je korba správne uzamknutá.

15b. Pri demontáži najprv stlačte tlačítko A, potom tlačítko B na opierkach na ruky a korbu odnímate. **UPOZORNENIE:** Nevkladajte matrac hrubší než dodáva výrobca, **UPOZORNENIE:** Skontrolujte, či je pripevňovacie zariadenie lôžka alebo sedačky pred použitím správne zapojené.

16. POUŽITIE HLBOKEJ VANIČKY:

16a. Pre pripevnenie striešky na hlbokú vaničku vložte kovové spony do otvorov vo vaničke. Prednú časť striešky pripevnite k vaničke pomocou nitov.

16b. Ak otvoríte klapky na spodnej strane vaničky – je možné vaničku použiť ako kolísku.

16c. Polohu rúkovať nastavíte stlačením tlačítek umiestnených po stranách rúkovaťe /tlačítko musia byť stlačené súčasne – bezpečnostný systém/.

16d. Priedušné dno.

16e. Pre nastavenie opierky chrbáta stlačte páčku umiestnenú v spodnej časti hlbokoj vaničky. Pre zníženie opierky chrbáta páčku jemne zatiahnite smerom dovnútra, zdvihnite ju a opierku posuňte do požadovanej pozície.

16f. Náozník pripevnite tak, že ho nasuniete na hlbokú korbu a pomocou nitov pripevnite tak, ako je uvedené na obrázku.

16g. Strieška je výškovo nastaviteľná.

17. Pre odhatie striešky stlačte koniec kovovej spony a

sponu vysuňte von.

18a. MONTÁŽ A DEMONTÁŽ AUTOSEDAČKY

Autosedačku nasadíte na opierku rúk kočíka E. Zatlačte, dokým nebudete počuť cvaknutie. Uistite sa, že je autosedačka správne uzamknutá. Pri nasadení autosedačky na podvozok kočíka vždy musí byť nasadená hrazda.

18b. Pri demontáži stlačte tlačidlo (A) a potom tlačidlo (B) na opierkach rúk a autosedačku vyberiete.

MONTÁŽ A NASTAVENIE

5 BODOVÉHO BEZPEČNOSTNÉHO PÁSU:

19a. UPOZORNENIE! Pred upevnením bezpečnostného pásu sa prosím pozrite na obrázok 16a, aby ste sa uistili, či zádržný systém sedačky súhlasí s: ramennými pásmi /"S" s s „S1“ či „S2“/ pásy bokov / „a“ s „A“/a pásy rozkroku /"g" s s „G1“ či „G2“. **UPOZORNENIE:** Vyberte si správne otvory s ohľadom na vek Vášho dieťaťa: „G1“ a „S1“ od 0–6 mesiacov, „G2“ a „S2“ od 6–36 mesiacov.

0–6 MESIACOV:

19b. UPEVNENIE RAMENNÝCH PÁSOV: vložte sponu „s“ do otvorov „S1“. **UPOZORNENIE:** Aby spony boli správne upevnené, musia všetky prejsť cez otvory a tiež cez skelet chrbáta. Tak ako je uvedené na obrázku.

19c. UPEVNENIE PÁSOV PRE BOKY: vložte spony „a“ do otvorov „a“.

19d. UPEVNENIE PÁSOV ROZKROKU: vložte sponu „g“ do „G1“.

UPOZORNENIE: Pred použitím sa uistite a skontrolujte, či bezpečnostné pásy nie sú akokoľvek skrížené či pretočené a či sú správne zaistené.

19e. SPRÁVNE UPEVNENIE

BEZPEČNOSTNÝCH PÁSOV: Upevnite pásy, uistite sa, či sú obidva háčky upevnené vo vnútri hlavnej spony a uistite sa, že klinový pás je umiestnený medzi nohami dieťaťa.

19f. Nastavenie bezpečnostných pásov.

19g. Otvorenie spony. **UPOZORNENIE!** Vždy používajte 5 bodový bezpečnostný pás.

20. DEMONTÁŽ BEZPEČNOSTNÝCH PÁSOV: Odnímate bezpečnostné pásy tak, ako je zobrazené na obrázku.

6–36 MESIACOV:

21. Upevnite 5 bodový bezpečnostný pás a zároveň dohľadnite na to, aby spony „s“ súhlasili s otvorom „s2“ a spony „g“ s otvorom „G2“ /pre upresnenie sa vráťte k bodu 19a/.

0–12 MESIACOV, POZÍCIA PROTI SMERU JAZDY:

Použite sedáku proti smeru jazdy umožňuje matke očný kontakt s dieťaťom / kým je dieťaťo malé od 0–12 mesiacov/.

22. UPEVNENIE SEDADLA PROTI SMERU JAZDY

/0–12 MESIACOV/:

Pridržte rúkovať po stranách sedáku, umiestnite sedátko na podvozok tak, aby indikátor na podvozku korešpondoval s otvormi sedáku /1/. Zatlačte dole, kým sedák nie je upevnený a nezapadne na miesto /2/, budete počuť kliknutie.

23. Umiestnite hradu na zadnú časť opierok na ruky do náležitej pozície. T musia byť umiestnené smerom k operadlu. **UMIESTNENIE STRIEŠKY V SMERE JAZDY** **UPOZORNENIE!** Uistite sa, že hrazda je správne nasadená. Strany s obidvomi tlačidlami.

24. Nastavte platový krúžok striešky do pozície 2 tak, že stlačíte tlačidlo vo vnútri krúžku pokiaľ sa nedostanete do požadovanej pozície 2. Potom vložte striešku vodorovne do otvorov, ktoré sú na operadlách na ruky, pokiaľ nebudete počuť cvaknutie.



25. Pomocou plastového zámku nastavíte striešku do požadovanej pozície.

26. Pomocou cvoku potah na opierku na ruky.

UPOZORNENIE! Látkovú časť striešky vždy pripevnite k zadnej časti opierky chrbáta.

ODSTRÁNENIE HRÁZDY A STRIEŠKY, KEĎ JE SEDADLO V SMERE JAZDY

27. K odstráneniu hrázdy stlačte obidve poistky T a hrazdu vymeňte.

28. K odstráneniu striešky odistite poistku U.

29. POUŽITIE SEDADLA PROTI SMERU JAZDY

Doporučujeme používať kočík so sedadlom proti smeru jazdy od 12 do 36 mesiacov veku dieťaťa. **UPOZORNENIE:** Pri demontáži sedačky postupujte podľa inštrukcií nazvaných. „Ako odňať sedačku.“ **UPOZORNENIE!** Uistite sa, že sedadlo je správne umiestnené, tlačte dole pokiaľ nebudete počuť cvaknutie.

30. Umiestnenie striešky proti smeru jazdy: nastavte plastový krúžok striešky do pozície 1 tak, že stlačíte vo vnútri plastového krúžku pokiaľ sa nedostanete do požadovanej pozície 1. Potom vložte striešku vzadu do otvorov, ktoré sú na operadlách na ruky (tieto otvory sa používajú tiež na zaistenie hrázdy v prednom umiestnení sedadla), pokiaľ nebudete počuť cvaknutie.

ODSTRÁNENIE HRÁZDY, KEĎ JE SEDADLO PROTI SMERU JAZDY

31. K vytiahnutiu hrázdy z jednej strany tlačte len na jednu z poistiek T.

32. K úplnému odstráneniu hrázdy, tlačte obidve poistky T a hrazdu ťahom odstráňte

33. NASAZENÍ /NEPOVINNÁ/

Nasadte nánožník na opierku nôh, prevlečte pod hrazdou a zapnite cvoku.

34. PLAŠTENKA /NEPOVINNÁ/

35. Stiahnite striešku pomocou plastovej svorky, viď obrázok.

36. Pri rýchlom spôsobe kočík zložte tak, že uvoľníte poistku A, potom súčasne uvoľníte páky C umiestnené na každej strane. Rukoväti a tlačte rukoväť smerom dopredu. Potom chyťte jednu z opierok na ruky a pritiahnite ju k rukoväti tak, ako je znázornené na obrázku.

NÁHRADNÉ DIELY

37. Predné sedadlo a strieška musia byť zavreté.

38. Po zložení kočíka podľa bodu 35 môžete zložiť kočík ešte kompaktnejšie tak, že stiahnete striešku smerom k vnútru kočíka.

39. Kompaktné zloženie: odstráňte striešku a hrazdičku. Postupujte, ako je vysvetlené v bode č. 36.

40. Pre ešte kompaktnjšie zloženie, postupujte ako je znázornené na obrázku.

41. Odstránenie potahu za účelom prania.

42. Letná verzia.

43. **UDRŽBA:** Nevhodným používaním kočíka, hlavne na prašnom či znečistenom povrchu, môže dôjsť k nesprávnej funkčnosti niektorých pohyblivých častí. Kľúčne časti kočíka v kombinácii kov- plast nikdy nečím nemažte! Prach a špinu vyčistite suchou handričkou do sucha. Kovové ložiská koliesok nemažte strojovým olejom. Ak niektoré mechanizmy kočíka budú ťažko ovládať-teľné, uistite sa, že príčinou nie je mechanické poškodenie alebo voľnému pohybu nebráni poťah, potom jemne aplikujte prípravok WD 40 tak, aby prípravok prenikol medzi súčiastky. Potom ošetrované miesto vyčistite suchou handričkou do sucha. Pravidelná údržba pohyblivých častí predlži životnosť kočíka a uľahčí skladanie a rozkladanie. Zvlášť venujte pozornosť častiam pod označením a,b,c.

44. Pravidelne kontrolujte, či sú kolieska nafúkané na 2,0 bar.

ČISTENIE A ÚDRŽBA: Na vyčistenie výrobku použite teplú vodu a mydlo. Nepoužívajte čistiace rozpúšťadlá alebo podobné prípravky. Vysušte kovové časti, aby sa zabránilo hrdzaveniu výrobku. Dlhodobé vystavenie slnku a nedostatočné umývanie môže spôsobiť zmeny látkov a materiálov. Prosíme obmedziť vystavenie slnku, ak je to možné. Neskladajte kočík, keď je vlhko. Výrobok úplne vyčistite, ak je použitý na pláž, aby sa odstránil.

	DIELU	POPIS	DIELU	POPIS	DIELU	POPIS
45	50	Vnútná látková časť vonkajší základný potah korby	54	Konštrukcia striešky /voliteľné/	58	systemu"
	51	Matrace	55	Húpacia základňa	59	tlačítko nastavenia opierky chrbáta
	52	Nánožník	56	nastaviteľný mechanizmus opierky chrbáta		opierka chrbáta
	53	Látka striešky	57	mechanizmus "quicky		
	5	Plastová krytka opierky rúk	15	Plastová krytka zadnej nohy kočíka	26	Plastové nastavenie striešky
46	6	Opierka rúk	16	Kompletné zadné kolesá	27	Konštrukcia striešky
	7	Skrutky sedáka	17	Plastová krytka zadného kolesa	28	Hrazda
	9	Kompletné otočné predné kolesá	18	Zadná mechanická brzda	29	Taška
	9a	Predné kolesol	19	Látkové sedadlo	30	Rukoväť sedátka
	9b	Predný hák na upevnenie kolesa v zaistenej polohe	20	Plastová krytka podnožky	31	rám kočíka
	9c	krytky	21	Sedadlo	32	Plech s podložkami
	11	Tlačítko pre nastavenie rukoväte	22	Sieťovina sedadla	1	Návod na použitie
	12	Bezpečnostná poistka	23	Tlačítko pre nastavenie opierky nôh	2	Košík
	13	Rukoväť	24	Nánožník	3	5-bodový bezpečnostný pás
	14	Zadná podpera v tvare "U"	25	Látková strieška	4	Pláštenka

BELANGRIJK! HOU DEZE INSTRUCTIES VOOR LATER GEBRUIK.

1. Lees deze instructies aandachtig vooraleer het product te gebruiken. De veiligheid van uw kind kan in gevaar zijn, indien u deze instructies niet opvolgt. 2. **WAARSCHUWING!** Laat uw kind nooit onbewaakt achter. 3. **WAARSCHUWING!** Kijk alle sluitmechanismes na of deze correct in elkaarsluitend zijn alvorens het product te gebruiken. 4. **WAARSCHUWING!** Om ongelukken te vermijden, hou uw kind op afstand bij het opvouwen of openen van het product. 5. **WAARSCHUWING!** Laat uw kind niet met dit product spleen. 6. **WAARSCHUWING!** Gebruik steeds een normaal rijgedrag. 7. **WAARSCHUWING!** Dit product is niet bedoeld om er mee te lopen of te skaten. 8. **BELANGRIJK!** Dit product is bedoeld voor een baby van bij geboorte tot max 15 kg. 9. **BELANGRIJK!** Wij bevelen de laagste rugstand aan voor de pasgeborene baby. 10. **AANDACHT!** Gebruik geen onderdelen die niet goedgekeurd zijn door de fabricant. 11. **AANDACHT!** Gebruik het remsysteem wanneer uw kind in het product zit, of ervan verwijderd werd. 12. **AANDACHT!** Breng geen gewicht aan op het handvat, rugsteun of zijkant van het product: dit zou de stabiliteit van de wagen kunnen in gevaar brengen. Laadt nooit meer dan 2 kg in het mandje. 13. Dit product is bedoeld voor 1 kind. Laat enkel 1 kind toe bij het wandelen. 14. **BELANGRIJK:** Cam il mondo del bambino behoudt zich het recht aanpassingen aan het product voor technische of commerciële redenen. 15. **AANDACHT:** gebruik steeds het product waarvoor het ontwikkeld werd; bij misgebruik kan de fabricant niet verantwoordelijk gesteld worden. Wanneer onderdelen ontbreken of verloren zijn, verzoeken wij u de originele stukken aan te vragen enkel en alleen aan de fabricant. 16. **WAARSCHUWING!** Gebruik steeds de klitbank met beide kanten. 17. **AANDACHT!** Voor het geval u een extra harnas dient te gebruiken, wil het aanbrengen in de D ringen (fig 19f). 18. **AANDACHT!** Controleer of er geen gebroken, gebogen of verwrongen onderdelen zijn, vooraleer het product te gebruiken. 19. **WAARSCHUWING:** Controleer of de draagmand, de autozit, de kinderwagen correct en veilig gemonteerd werden vooraleer deze te gebruiken. 20. De draagmand is enkel geschikt voor kinderen die nog niet zelfstandig rechtop kunnen zitten en die nog niet kunnen rollen of zich kunnen optrekken op handen en knieën. 21. Autozit en kinderwagen vervangen in geen geval een draagmand of een bed. Wanneer uw kind slaap nodig heeft, plaatst u uw kind beter in een daarvoor geschikt wiegje of bed. 22. **WAARSCHUWING!** Gebruik een matras met maximumdikte van 20mm in de draagmand (optioneel). 23. Gebruik het bijpassende onderstel gemaakt door dezelfde ontwerper van draagmand en autozit (optioneel). Dit onderstel moet beschikken over het QUICKY SYSTEM mechanisme. 24. **WAARSCHUWING!** Gebruik het onderstel niet om uw kind te dragen zonder gebruik te maken van de draagmand, autozit of kinderwagen.

“DIT PRODUCT VOLDOET AAN DE VEILIGHEIDSNORM”. EN 1888:2012

DE KINDERWAGEN MONTEREN

1. Verwijder de kinderwagen voorzichtig uit de doos, en daarna uit de plastic film. Gooi de plastic film weg en houdt deze uit de buurt van kinderen.

2. Draai de hendel terwijl u de knoppen B aan beide zijden indrukt.

3. Om de kinderwagen te openen, trekt u aan het tweede sluitsysteem A, en trekt u de hendels “C” aan beide kanten van de handvaten omhoog. Blijf dit doen tot de kinderwagen volledig geopend is. **WAARSCHUWING:** Zorg ervoor dat het chassis en de kinderwagen volledig geopend zijn vooraleer u andere onderdelen monteert.

WIELEN MONTEREN EN DEMONTEREN

4. Zorg ervoor dat de pin van de wielen G op gelijke hoogte staan als de behuizing van het achterwiel H. Duw het wiel in positie tot u een klink hoort.

5. Om de achterwielen te demonteren drukt u op de knop I en

trekt u het wiel uit de behuizing.

6. Volg de illustraties om de voorwielen te installeren.

7. De voorwielen demonteren. **WAARSCHUWING!** Zorg ervoor dat alle wielen goed en veilig gemonteerd zijn voor de veiligheid van het kind.

INSTRUCTIES VOOR GEBRUIK

8. Om de wielen draaibaar te maken, drukt u op de gemarkeerde knop. Om de wielen vast te zetten, duwt u de knop terug omhoog. Eens in de rechte positie zullen de wielen zullen zich vanzelf vergrendelen.

9. **DE ACHTERREM GEBRUIKEN:** om de remmen vast te zetten drukt u de “ON” hendel naar beneden. Om de remmen terug te lossen drukt u de “OFF” hendel naar beneden.

10. Om de hoogte van het handvat aan te passen drukt u gelijktijdig op de knoppen “B”, aan beide zijden van het



handvat. Blijf de knoppen indrukken tot u de juiste positie bereikt hebt.

11. DE RUGLEUNING AANPASSEN: Trek het handvat aan de rugleuning opwaarts (1) en laat tegelijkertijd de rugleuning zakken tot de gewenste positie (2). Om de rugleuning te verhogen duwt u deze gewoon terug omhoog. De voetensteun zal zich automatisch aanpassen aan de positie van de rugleuning.

12. HET BOODSCHAPPENMANDJE INSTALLEREN. WAARSCHUWING! Leg nooit meer dan 2 kg in het mandje.

13. MOGELIJKE COMBINATIES:

De afbeelding toont de leeftijd/gewicht voor de verschillende gebruikswijzen en de correcte montage.

De wieg en het autozitje zijn voorzien van het speciale "quicky system" waardoor u deze snel kunt installeren en terug wegnemen. De zitje is omkeerbaar. Het kan zo op het chassis achteruit geplaatst worden waardoor het kind naar mama of papa kijkt of vooruit waardoor het kind richting de weg kijkt (Vai Vai System Reverse).

14. HET OMKEERBARE GEDEELTE DEMONTEREN

Het is aangewezen het zitje weg te nemen wanneer u de wieg of het autozitje gebruikt om het gewicht van de kinderwagen te beperken en te voorkomen dat het zitje vuil wordt.

14a. Doe de bekleding van de arMLEUNING naar beneden.

14b. neem de handvaten "F", aan de zijkant van de arMLEUNINGEN vast. Trek de hendels "V" aan beide zijden van de handvaten naar achter.

14c. Neem tegelijkertijd het zitje van het chassis en bewaar het veilig voor later gebruik.

WAARSCHUWING! PROBEER HET ZITJE NIET UIT HET CHASSIS TE NEMEN ALS HET KIND NOG IN DE KINDERWAGEN ZIT.

DE WIEG OP HET CHASSIS PLAATSEN EN WEGNEMEN

15a. plaats de wieg op beide arMLEUNINGEN van het chassis. Zorg ervoor dat de bevestigingsdelen "D", die u aan beide kanten van de wieg terugvindt, op gelijke hoogte staan met het bevestigingsdeel van de behuizing "E" op de arMLEUNINGEN. Duw de wieg naar beneden tot u een klik hoort. Nu is de wieg veilig geïnstalleerd. Controleer nogmaals voor gebruik of de wieg goed is vergrendeld.

15b. om de wieg van het chassis te nemen drukt u knop "A", gevolgd door knop "B" op de arMLEUNINGEN in. Neem de wieg van het chassis terwijl u knop "B" blijft indrukken.

16. DE WIEG GEBRUIKEN

16a. Om de kap aan de wieg te bevestigen, steekt u de metalen lipjes in de gleuven aan beide zijdes van het handvat. De achterkant maakt u vast door middel van de drukknoopp achteraan de wieg.

16b. Door de gebogen delen onderaan de wieg uit te klappen kunt u de wieg laten schommelen.

16c. De hoek van het handvat kan aangepast worden door de knoppen aan beide zijden van het handvat tegelijkertijd in te drukken (veiligheidsmechanisme).

16. Verluchte basis.

16e. Om de rugleuning te verhogen, trekt u het handvat naar binnen richting uw lichaam. Om de rugleuning te verlagen duwt u het handvat lichtjes naar binnen, heft u deze op en brengt u de rugleuning terug in de gewenste positie.

16f. Sluit de drukknoopp zoals getoond op de afbeelding om de voetenzak te installeren.

16g. De kap is in hoogte verstelbaar.

17. Om de kap weg te nemen, lost u de metalen lipjes uit de zijkant.

HET AUTOZITJE OP HET CHASSIS INSTALLEREN EN WEGNEMEN.

18a. Zet het autozitje op de arMLEUNINGEN in de nabijheid van het onderdeel van de behuizing "E". Druk het autozitje naar beneden tot het in positie klikt. Controleer steeds als het autozitje goed vast zit.

18b. Om het autozitje weg te nemen drukt u de knop "A", gevolgd door de knop "B" op de arMLEUNING in. Terwijl u knop "B" blijft indrukken neemt u het autozitje van het chassis.

PLAATSEN EN AANPASSEN VAN HET 5-PUNTSHARNAS:

19a. WAARSCHUWING! Bekijk het diagram goed vooraleer u de riemen installeert zodat de bevestigingsystemen van het zitje overeenkomen met: de schouderriemen ("s" met "S1" of "S2"), de buikriem ("a" met "A") en het riempje tussen de benen ("g" met "G1" of "G2"). **WAARSCHUWING!** Kies de juiste gleuven afhankelijk van de grootte en leeftijd van de baby: "G1" en "S1" van 0 tot 6 maanden, "G2" en "S2" van 6 tot 36 maanden.

0-6 MAANDEN:

19b. DE SCHOUDERRIEMEN INSTALLEREN: steek de gespen "s" in de gleuven "S1". **WAARSCHUWING!** De gespen zijn pas correct geïnstalleerd als die allemaal door de stoffen gleuven en de gleuven van de harde rugleuning zitten, zoals u ziet op de afbeeldingen.

19c. DE BUIKRIEM INSTALLEREN: steeks de gespen "a" in de gleuven "A".

19d. DE RIEM TUSSEN DE BENEN INSTALLEREN: steek gesp "g" in "G1".

WAARSCHUWING! Controleer voor gebruik als de riemen niet gedraaid zitten en of ze veilig vastgemaakt zijn.

19e. CORRECT VERGRENDELEN VAN DE RIEMEN: Sluit de riem, verzeker u ervan dat de haken vastgemaakt zijn aan het middelste deel van de riem en controleer of de beentjes van de baby elk aan 1 kant van het riempje zitten.

19f. De riem aanpassen.

19g. De gespen openen. **WAARSCHUWING!** Gebruik steeds het 5-puntsharnas.

20. DE GORDELS VERWIJDEREN: verwijder de gordels zoals afgebeeld op de tekening.

6-36 MAANDEN

21. Plaats het 5-puntsharnas zo dat de gespen "s" overeenkomen met "S2" en de gespen "g" met "G2" (zie punt 19a).

22. HET ZITJE ACHTERUIT PLAATSEN (0-12 maanden):

Houd de handvaten vast aan beide zijdes van het zitje. Positioneer het zitje op het chassis zodat de indicatoren op het chassis overeenkomen met de gleuven op het zitje (1). Druk het zitje naar beneden tot het vast klikt (2).

23. Plaats de bumper in de behuizing op het uiteinde van de arMLEUNING. Druk deze in positie tot u een klik hoort.

WAARSCHUWING! Controleer de positie van de bumper. De kap met de 2 knoppen "T" moet naar de rugleuning wijzen.

24. DE KAP INSTALLEREN IN DE ACHTERWAARTSE POSITIE

Pas de plastic onderdelen aan naar positie 2, door de binnenste knoppen in de drukknoopp, en zorg ervoor dat deze op gelijke hoogte staat met positie "I", illustratie 2. Breng de kap horizontaal in de behuizing aan de voorkant van de arMLEUNING tot u een klik hoort.

25. Om de kap volledig te openen drukt u de ijzeren bar aan beide kanten naar beneden.

26. Neem de stoffen zijkanten van het zitje en hang ze vast aan de arMLEUNINGEN met behulp van de drukknoopp.

DE KAP EN DE BUMPER AFNEMEN VAN DE ACHTERWAARTSE POSITIE

27. Om de bumper weg te nemen drukt u de knoppen "T" gelijktijdig in en schuift u de bumper uit het chassis.

28. Om de kap te verwijderen drukt de gedeeltes "U" van de hendels opwaarts en trekt u de kap uit het chassis.

29. 12-36 MAANDEN.

HET ZITJE IN VOORWAARTSE POSITIE

Het is aangewezen het zitje in deze positie te gebruiken als het kind tussen 12 en 36 maanden oud is. **BELANGRIJK!** Om het zitje van het chassis te nemen volgt u de instructies getiteld "HET ZITJE VERWIJDEREN". **WAARSCHUWING!** Controleer of het zitje goed vast zit door het naar beneden te drukken tot u een klik hoort.

30. De kap in de voorwaartse positie plaatsen: pas het plastic gedeelte aan tot positie 1, door de binnenste knoppen in te drukken, waarbij je ervoor zorgt dat deze op gelijke hoogte staat met positie "I", illustratie 1. Steek de kap in de behuizing aan de achterkant van de armleningen tot u een klik hoort. (Dezelfde behuizing wordt ook gebruikt voor de bumper wanneer deze in de achterwaartse positie gebruikt wordt.)

DE BUMPER VERWIJDEREN IN VOORWAARTSE POSITIE

31. Om één zijde van de bumper te openen drukt u op één van de T-knoppen aan de zijkant en schuift u de bumper uit de armlening. Om beide kanten te openen drukt u tegelijk op beide T-knoppen en schuift u de bumper uit de armlening.

DE VOETENZAK INSTALLEREN (OPTIONEEL)

33. Leg de voetenzak onder de bumper en maak deze vast met de drukknoppen.

34. HET REGENSCHERM INSTALLEREN (OPTIONEEL)

SNEL OPVOUWEN

35. Om de kinderwagen te vouwen sluit u eerste de kap aan beide zijkant.

36. Open het tweede sluitsysteem door hendel "A" naar beneden te duwen, trek daarna beide systemen "C" aan beide zijdes van het handvat. Duw vooruit en trek daarna de kinderwagen terug in uw richting met behulp van de armleningen om volledig te sluiten.

37. Wanneer het zitje achteruit geïnstalleerd is, wordt de kap automatisch gesloten door de tubes van het chassis.

38. Om de kinderwagen te vouwen in de voorwaartse positie, volg punt 35. Om de kinderwagen nog compacter te maken sluit u de kap naar de binnenkant van de kinderwagen.

39. **COMPACT VOUWEN:** Verwijder de kap en de bumper.

RESERVEONDERDELEN:

Volg daarna de uitleg uit punt 36.

40. Om de kinderwagen nog compacter uit te voegen volgt u de instructies op de afbeelding.

41. DE HOES AFNEMEN OM TE WASSEN

42. ZOMERVERSIE

43. **ONDERHOUD:** Verkeerd gebruik van deze kinderwagen, op gedeeltelijk stoffig of vuil terrein kan schade toebrengen aan de kinderwagen (openen en vouwen van het chassis gaat niet meer zo vlot, draaibare wielen werken niet meer optimaal,...). In dit geval zal het noodzakelijk zijn de kinderwagen schoon te maken met een vochtig doek, en daarna goed te drogen. Spuit tenslotte alle werkende delen in met een silicone spray. Let vooral op de onderdelen a, b en c uit de afbeelding.

44. Controleer geregeld als de wielen zijn opgepompt tot 2.0 bar.

WASINSTRUCTIES: gebruik gewone zeep en warm water om het product te poetsen. Gebruik in geen geval detergents, bleekmiddelen en gelijkaardige producten op het product. Droog steeds de metalen onderdelen goed af om roestvorming te vermijden. Langdurige blootstelling aan zonlicht kan schade en veranderingen toebrengen aan de materialen en stoffen van dit product. Doe dit zo weinig mogelijk. Vouw de kinderwagen niet dicht wanneer deze nat of te vochtig is. Wanneer u deze kinderwagen aan zee of op het strand gebruikt hebt, gelieve na gebruik zand en zout te verwijderen van de wielen en hun mechanismen. De stoffen mag u met de hand wassen in een zeepsop voor delicate stoffen tot maximum 30° C. Gebruik in geen geval bleekmiddelen op de stof. De stoffen mogen in geen geval gedroogd worden in de droogkast of droogkuis. Niet strijken. Laat de stoffen drogen in de schaduw of op plaatsen zonder zonlicht.

	N	OMSCHRIJVING	N	OMSCHRIJVING	N	OMSCHRIJVING
45	50	binnenste hoes	53	hoes kap	57	Quicky systeem mechanisme
	50a	buitenhoes reiswieg	54	frame kap (optioneel)	58	rugleuning
	51	matras	55	wiegbasis	59	aanpasser rugleuning
	52	buitenhoes	56	aanpasser rugleuning		
46	5	plastic hoes armlening	13	Handvat	24	Voetenzak
	6	armlening	14	U-vormige bar achteraan	25	Stof kap
	7	vijs die het zitje ondersteunt	15	Bescherming achterste buis chassis	26	Frame kap
	9	complete set draaibare voorwielen	17	Complete set achterwielen	28	Bumper
	9a	voorwiel	17a	binnenband	29	Opbergzak
	9b	haak die het wiel in positie houdt	18	Achterrem-mechanisme	30	Handvat zitje
	9c	kap	19	Hoes zitje	31	Chassis
	11	Knop om handvat aan te passen	20	Plastic hoes voetensteun	32	Metalen plaat met ringen
	12	Tweede sluitsysteem	21	Zitje	1	Handleiding
			22	Beschermingsnet zitje	2	Boodschappenmandje
			23	Knop om voetensteun aan te passen	3	5-puntsharnas
					4	Regenhoes



VAŽNO: ČUVATI OVA UPUTSTVA ZA BUDUĆU UPORABU.

1. Prije uporabe pažljivo pročitati uputstva. Sigurnost vašeg djeteta bi moglo biti dovedeno u pitanje ukoliko ne budete poštivali priložena uputstva. **2. UPOZORENJE!** Nikada ne ostavljajte dijete bez nadzora! **3. UPOZORENJE!** Prije uporabe, uvjerite se da su svi sigurnosni sustavi pravilno spojeni. **4. UPOZORENJE!** Kako biste izbjegli nesreće, držite dijete podalje od proizvoda dok ga sklapate i rasklapate! **5. UPOZORENJE!** Nemojte dozvoliti djetetu da se igra s ovim proizvodom. **6. UPOZORENJE!** Uvijek koristite sigurnosne pojaseve. **7. UPOZORENJE!** Ovaj proizvod nije predviđen za trčanje ili rolanje. **8. PAŽNJA!** Ovaj je proizvod namijenjen djeci od rođenja do 15 kg težine. **9. VAŽNO!** Za novorođenčad se preporuča korištenje najnižeg položaja naslona za leđa. **10. PAŽNJA!** Ne uporabljajte dodatkov, ki niso odobreni s strani proizvajalca. **11. VAŽNO!** Pravilno kositite mehanizam kočenja u trenutku kad stavljate ili vadite dijete iz proizvoda. **12. PAŽNJA!** Nemojte vješati nikakav teret na ručke, naslon za leđa ili bočne dijelove proizvoda; to bi moglo ugroziti njegovu stabilnost. Nemojte opteretiti košaru za stvari težinom većom od 2 Kg. **13. PAŽNJA!** Ova su kolica predviđena za vožnju samo jednog djeteta odjednom. Nikada nemojte voziti više od jednog djeteta u kolicima. **14. VAŽNO:** Proizvođač Cam il mondo del bambino S.p.A. zadržava pravo modificiranaj proizvoda zbog tehničkih ili komercijalnih razloga. **15. VAŽNO:** Uvijek koristiti originalan proizvod, onakav kakav je izašao iz proizvodnje; u suprotnom slučaju, firma ne prihvaća odgovornost. U slučaju potrganih ili neisporučenih dijelova preporuča se korištenje isključivo originalnih rezervnih dijelova koje opskrbljuje proizvođač. **16. PAŽNJA!** Uvijek koristiti pojas između nogu u kombinaciji s pojasom oko struka. **17. PAŽNJA!** U slučaju da želite koristiti još jedan dodatni pojas (koji niste dobili s kolicima), zakvačite ga na prstene D (slika 19f). **18. PAŽNJA!** Prije uporabe proizvoda provjerite da nema slomljenih, savijenih ili potrganih dijelova. **19. OPOZORILO:** pred uporabu preverite, da so varovalni mehanizmi globoke košare, avtomobilskega sedeža ali športnega dela pravilno pritrjeni. **20.** Globoka košara je namenjena otrokom, ki ne morejo sedeti brez opore, se obrniti ali dvigniti na roke oziroma kolena. **21.** Avtomobilskega sedeža in športnega dela ne uporabljajte namesto globoke košare ali posteljice. Ko mora otrok spati, ga položite v ustrezno košaro ali posteljico. **22. OPOZORILO!** V košaro (poljubno) ne nameščajte blazine, debelejše od 20 mm. **23.** Na okvir izdelka se lahko namesti le globoka košara ali avtomobilski sedež (poljubno), ki ga odobri proizvajalec in ima mehanizem QUICKY SYSTEM. **24. OPOZORILO!** Otroka ne prenašajte samo z okvirjem brez globoke košare/športnega dela/avtomobilskega sedeža.
“U SKLADU SA SIGURNOSNIM ZAHTJEVIMA” EN 1888:2012

SESTAVLJANJE VOZIČKA

1. Voziček previdno vzemite iz škatle in odstranite folijo. Folijo zavrzite ali jo hranite izven dosega otrok.
2. Zavrtite ročaj in hkrati držite gumba B na obeh straneh.
3. Da voziček razprete, dvignite del za zaklepanje A, navzgor potegnite vzvoda C na obeh straneh ter dvignite navzgor, tako, da se voziček do konca odpre. **OPOZORILO:** preden nadaljujete s sestavljanjem, se prepričajte, da je orodje popolnoma odprto in fiksno, enako pa storite tudi pred uporabo vozička.

NAMESTITEV IN ODSTRANJEVANJE KOLES

4. Poravnajte os kolesa G z ohišjem zadnjega kolesa H. Potisnite kolo proti ohišju, tako da zaslisište klik.

5. Če želite odstraniti zadnja kolesa, pritisnite na gumb I in jih potegnite iz ohišja.

6. Za pritrnitev prednjih koles upoštevajte slikovna navodila.

7. Odstranjevanje prednjih koles. **OPOZORILO!** Pred uporabo se prepričajte, da so vsa kolesa pravilno in varno nameščena.

NAVODILA ZA UPORABO

8. Če naj se kolesa vrtijo, potisnite označeni del navzdol. Če želite, da so fiksna, ga potisnite navzgor: kolesa se bodo samodejno zaklenila, ko se poravnajo.



9. UPORABA ZADNJE ZAVORE: če želite voziček zablokirati, potisnite stopalko ON navzdol. Če ga želite odblokirati, potisnite navzdol stopalko OFF.

10. Če želite nastaviti višino ročaja, hkrati pritisnite na oba gumba B ob straneh ročaja in tega namestite na zeleno višino.

11. NASTAVITEV HRBTIŠČA: potegnite ročico na hrbtni strani sedeža navzgor (1), hkrati pa hrbtniše spustite v zeleni položaj (2). Če želite hrbtniše dvigniti, ga samo potisnite navzgor. Naslon za noge se samodejno prilagodi glede na položaj hrbtniše.

12. NAMESTITEV KOŠARE. OPOZORILO! Košare nikoli ne obremenite s težo, večjo od 2 kg.

13. MOŽNE KOMBINACIJE

Slike kažejo možnosti uporabe različnih funkcij glede na starost/težo in pravilno namestitev. Košara za novorojenčka in avtosedež se pritrdira s posebnim sistemom za hitro namestitev in odstranjevanje „Quick System“. Voziček je mogoče namestiti v obe smeri: tako da otrok gleda nazaj proti mami ali očetu, oziroma tako, da gleda naprej v smeri vožnje (Via Vai System Reverse).

14. ODSTRANJEVANJE SEDEŽNE ENOTE

Priporočamo vam, da sedežno enoto med uporabo košare za novorojenčke ali avtosedeža umaknete, saj bo tako obrabljenost sedežne enote manjša, celotni izdelek pa bo lažji.

14a. Umaknite tkanino z naslonov za roke.

14b. Pritisnite ročici F na vsaki strani sedežne enote. Ročici V na obeh naslonih za roke povlecite nazaj.

14c. Hkrati dvignite sedežno enoto z ogrodja. Varno jo shranite do naslednje uporabe.

OPOZORILO! SEDEŽE ENOTE NE ODSTRANJUJTE, KADAR JE OTROK V VOZIČKU.

NAMESTITEV KOŠARE ZA NOVOROJENČKA NA OGRODJE IN NJENO ODSTRANJEVANJE

15a. Namestite košaro na naslona za roke, pri tem pa poravnajte sistem za pritrdiritev D na obeh straneh košare z ohišjem E na notranji strani naslonov za roke. Košaro potisnite navzdol, tako da zaslišite klik, košara pa je čvrsto nameščena v pravilni položaj. Pred uporabo preverite, da je košara pravilno pritrjena.

15b. Če želite košaro odstraniti, pritisnite gumb A, nato pa gumb B na naslonih za roke. Ko držite gumb B, košaro dvignite z ogrodja.

16. UPORABA KOŠARE ZA NOVOROJENČKA

16a. Če želite na košaro pritrdiriti strehico, vstavite kovinske zatiče v reže ob straneh naslonov za roke. Zapnite pritiskače na zadnjem delu strehice.

16b. Če razprete krlica na dnu košare, se ta spremeni v gugalnik.

16c. Kot ročaja lahko namestite, tako da hkrati pritisnete gumba na straneh ročaja (varnostni mehanizem).

16d. Zračno dno.

16e. Če želite privzdigniti ležišče, potisnite ročico spodaj na notranji strani v smeri otrokovega telesa. Če želite ležišče spustiti, ročico potisnite rahlo navznoter, jo dvignite in pomaknite nazaj do zelenega položaja.

16f. Da pritrdirite pokrivalo za noge, zapnite pritiskače, kot je prikazano na sliki.

16g. Strehica je nastavljiva po višini.

17. Če želite strehico odstraniti, sprostite kovinske zatiče.

PRITRDIRITEV AVTOSEDEŽA NA OGRODJE IN NJEGOVO ODSTRANJEVANJE

18a. Avtosedež namestite na naslone za roke vozička v bližini

ohišja za pritrdiritev. Pritisnite avtosedež navzdol, tako da se zaskoči. Preverite, da je avtosedež varno in čvrsto pritrjen v pravilnem položaju.

18b. Če želite avtosedež odstraniti, pritisnite gumb A, nato pa gumb B na naslonih za roke vozička. Medtem ko gumb B še vedno držite, odstranite avtosedež z ogrodja.

NAMESTITEV IN PRILAGODITEV 5–TOČKOVNEGA VARNOSTNEGA PASU

19a. OPOZORILO! Pred namestitvijo pasov si pozorno ogledajte sliko, da preverite, ali se sistemi za pritrdiritev sedeža skladajo z: ramenskimi pasovi (s in S1 ali S2), trebušnim pasom (a in A) ter mednožnim pasom (g in G1 ali G2). **OPOZORILO!** Izberite prave reže glede na starost in velikost otroka: G1 in S1 za dojenčka od 0 do 6 mesecev, G2 in S2 za otroka od 6 do 36 mesecev.

0–6 MESECEV

19b. NAMESTITEV RAMENSKIH PASOV: vstavite zaponke s v reže S1. **OPOZORILO!** Vse zaponke je treba, če naj bodo pravilno vstavljenе, potegniti skozi reže v prevleki in reže v trdni osnovi hrbtniše, kot je prikazano na slikah.

19c. NAMESTITEV TREBUŠNEGA PASU: vstavite zaponke a v reži A.

19d. NAMESTITEV MEDNOŽNEGA PASU: vstavite zaponko g v režo G1. **OPOZORILO!** Pred uporabo preverite, da pasovi niso zviti ter da so pravilno pričvrščeni.

19e. PRAVILNA NASTAVITEV PASOV: pas zapnite, prepričajte se, da sta obe stranski zaponki zapeti v glavni zaponki, ter preverite, da so otrokove noge na vsaki strani mednožnega pasu.

19f. Prilagoditev dolžine pasov.

19g. Odpenjanje zaponk. **OPOZORILO!** Vedno uporabljajte 5-točkovni varnostni pas.

20. ODSTRANJEVANJE PASOV: pasove odstranite, kot je prikazano na slikah.

6–36 MESECEV

21. Pritrdirite 5-točkovni varnostni pas, tako da zaponke s združite z S2, zaponke g pa z G2 (glejte točko 19a).

22. NAMESTITEV SEDEŽNE ENOTE, TAKO DA JE OBRNjena NAZAJ (0–12 mesecev)

Držite ročice na straneh sedeža, namestite sedež na ogrodje, tako da so kazalniki na ogrodju poravnani z režami na sedežu (1). Sedež pritisnite navzdol, tako da se zaskoči s klikom (2).

23. Pritrdite zaščitni lok v ohišje na zadnji strani naslona za roke. Potisnite ga na položaj, tako da zaslišite klik. **OPOZORILO!** Preverite, da je položaj zaščitnega loka pravilen. Stran z dvema gumboma T mo ra biti obrnjena proti hrbtnišču.

24. NAMESTITEV STREHICE, KO JE SEDEŽNA ENOTA OBRNjena NAZAJ: plastični zgib namestite v položaj 2, tako da pritisnete notranje gumbe, pri tem pa naj bo ustrezni del poravnani s položajem 1, slika 2. Strehico vstavite vodoravno v ohišje na sprednji strani naslonov za roke, tako da zaslišite klik.

25. Če želite strehico do konca razpreti, potisnite napenjalna zgiba na obeh straneh navzdol.

26. Dvignite krlica sedežne enote iz blaga in jih pritrdirite na naslone za roke s pritiskači.

ODSTRANJEVANJE STREHICE IN ZAŠČITNEGA LOKA, KO JE SEDEŽNA ENOTA OBRNjena NAZAJ

27. Če želite odstraniti zaščitni lok, hkrati pritisnite gumba T in istočasno potegnite lok iz ohišja.

28. Če želite odstraniti strehico, pritisnite gumb U in potegnite strehico iz ohišja.

29. 12–36 MESECEV

UPORABA SEDEŽA, OBRNjenEGA NAPREJ:



Priporočamo vam, da sedežno enoto vozička uporabljate obrnjeno naprej, ko je otrok star med 12 in 36 mesecev. **POMEMBNO!** Če želite sedežno enoto odstraniti, upoštevajte navodila za **ODSTRANJEVANJE SEDEŽNE ENOTE. OPOZORILO!** Preverite, da je sedežna enota varno in čvrsto pritrjena v pravilni položaj, tako da jo pritisnete navzdol in zaslišite klik. **30.** Če želite strehico pritrčiti, ko je sedežna enota obrnjena naprej, namestite plastični zgib v položaj 1, tako da pritisnete gumba z notranje strani. Vstavite strehico v ohišje na zadnji strani naslonov za roke, tako da zaslišite klik. (Isto ohišje se uporablja za zaščitni lok, kadar je sedežna enota obrnjena nazaj.)

ODSTRANJEVANJE ZAŠČITNEGA LOKA, KO JE SEDEŽNA ENOTA OBRNJENA NAPREJ

31. Če želite zaščitni lok odpreti le na eni strani, pritisnite le en gumb T in lok umaknite.

32. Če želite popolnoma odstraniti zaščitni lok, pritisnite oba gumba T in lok povlecite iz naslonov za roke.

NAMESTITEV POKRIVALA ZA NOGE

33. Pokrivalo potegnite pod zaščitnim lokom in ga pritrдите s pritiskači.

34. NAMESTITEV DEŽNE PREVLEKE (POLJUBNO)

HITRO ZLAGANJE:

35. Če želite voziček zložiti, najprej odblokirajte napenjalna zgiba na obeh straneh.

36. Del za zaklepanje potisnite navzgor, potegnite del A, nato pa dela C na obeh straneh ročaja vozička navzgor, voziček potisnite naprej in, da končate z zlaganjem, ga potegnite nazaj proti sebi, tako da ga držite za enega od naslonov za roke.

37. Ko je sedežna enota obrnjena nazaj, se strehica zapre samodejno.

38. Če želite voziček zložiti, ko je sedežna enota obrnjena naprej, sledite navodilom iz točke 35. Če naj bo voziček zložen na manjše, zložite strehico proti notranjemu delu vozička.

KOMPAKTNO ZLAGANJE:

39. Odstranite strehico in zaščitni lok ter nadaljujte po navodilih iz točke 36.

40. Če želite, da je zložen še bolj kompakten, prosimo sledite navodilom, prikazanim na sliki.

REZERVNI DELI

41. ODSTRANJEVANJE PREVLEKE ZARADI PRANJA

42. POLETNA RAZLIČICA

43. VZDRŽEVANJE: zaradi neustrezne uporabe vozička na izjemno prašni ali umazani površini lahko pride do okvar na izdelku (odpiranje in zapiranje ogrodja je lahko manj tekoče kot običajno, vrtljivih koles ni mogoče dobro usmerjati itd.) Voziček je treba očistiti z vlažno krpo, ga dobro osušiti in na vse pomične dele nanesti silikonski sprej. Zlasti pazite na dele, ki so označeni na slikah a, b in c.

44. Redno preverjajte, da je pritisk v zračnicah 2 bara.

NAVODILA ZA PRANJE: Nepravilna uporaba vozička, zlasti na prašnih in blatnih terenih, lahko povzroči napačno delovanje proizvoda (odpiranje in zlaganje konstrukcije lahko postane netekoče, upravljanje sistema sprednjih vrtljivih koles ni več enostavno, itd.). V primerih takšne uporabe se pojavi potreba po čiščenju z vlažno krpo, temeljiti osušitvi in mazanju vseh delov s silikonskim aerosolom. Lzdelek čistite s toplo vodo in milnico. Ne uporabljajte čistilne raztopine ali podobnih sredstev. Kovinske dele posušite, da ne rjavijo. Zaradi daljše izpostavljenosti soncu in neustreznega čiščenja se lahko tkanine in materiali spremenijo. Če je mogoče, oboje kar se da omejite. Vozička ne zlagajte, ko je vlažen. Po uporabi na plaži izdelek v celoti očistite, da iz kolesnih mehanizmov odstranite pesek in sol. Perite ročno v topli vodi (do 30 °C) s čistilnim sredstvom za občutljive tkanine. Ne uporabljajte belila. Ne uporabljajte sušilnega stroja. Ne uporabljajte kemičnega čiščenja. Ne likajte. Tkanino sušite v senci.

	ŠT.	OPIS	ŠT.	OPIS	ŠT.	OPIS
45	50	Notranja tkanina	54	Ogrodje strehice (opcija)	58	"Quicky System"
	50a	(POLJUBNO)	55	Podlaga za guganje	59	Namestitev hrbtišča
	51	Blazina	56	Mehanizem za nastavitev hrbtišča		Hrbtišče
	52	Pokrivalo	57	Mehanizem za		
	53	Tkanina za strehico				
46	5	Plastični pokrov naslona za roke	14	Zadnja U-palica	24	Pokrivalo za noge
	6	Naslon za roke	15	Plastično pokrivalo zadnje noge ogrodja	25	Strehica iz tkanine
	7	Vijak za podporo sedežne enote	16	Plastični pokrov zadnjega kolesa	26	Plastični zgib za napenjanje strehice
	9	Celotna sprednja vrteča se kolesa	17	Celotna zadnja kolesa	27	Ogrodje strehice
	9a	Sprednje kolo	18	Mehanizem zadnje zavore	28	Zaščitni lok
	9b	Sprednji zatič za blokiranje kolesa	19	Del sedežne enote iz tkanine	29	Vreča
	9c	Pokrov	20	Plastični pokrov naslona za noge	30	Ročica sedežne enote
	11	Gumb za nastavitev ročaja	21	Sedežna enota	31	Ogrodje
	12	Drugo varnostno zaklepanje	22	Mreža sedežne enote	32	Kovinska ploščad s podložki
	13	Ročaj	23	Gumb za namestitev naslona za noge	1	Navodila za uporabo
					2	Košara
					3	5-točkovni varnostni pas
					4	Dežna prevleka



IMPORTANT! PĂSTRATI ACESTE INSTRUCȚIUNI PENTRU REFERINȚE VIITOARE

1. Cititi aceste instrucțiuni cu atenție înainte de folosire. Dacă nu respectați aceste instrucțiuni, puneți în pericol siguranța copilului dumneavoastră. 2. **ATENȚIE!** Nu vă lăsați niciodată copilul nesupravegheat. 3. **ATENȚIE!** Asigurați-vă că toate mecanismele de blocare sunt cuplate corect înainte de utilizarea produsului. 4. **ATENȚIE!** Pentru a evita rănirea copilului, asigurați-vă că acesta nu este în apropiere în timpul deschiderii și plierii produsului. 5. **ATENȚIE!** Nu lăsați copilul să se joace cu acest produs. 6. **ATENȚIE!** Folosiți întotdeauna sistemul de prindere. 7. **ATENȚIE!** Acest produs nu este destinat folosirii în timpul alergării. 8. **IMPORTANT!** Acest produs a fost conceput pentru copiii de la 0 la 15 kg. 9. **IMPORTANT!** Pentru nou-născuți, recomandăm folosirea căruciorului în cea mai înclinată poziție a spătarului. 10. **ATENȚIE!** Nu folosiți accesorii care nu sunt aprobate de către producător. 11. **ATENȚIE!** Apăsăți frâna atunci când așezați sau luați copilul din cărucior. 12. **ATENȚIE!** Nu puneți greutatea pe mâner, spătar sau pe marginile produsului: acest lucru îi afectează stabilitatea. Nu încărcați niciodată coșul cu mai mult de 2 kg. 13. Acest produs a fost conceput pentru un singur copil. Nu îl folosiți niciodată pentru a transporta mai multe copii simultan. 14. **IMPORTANT:** Cam Il Mondo del Bambino își rezervă toate drepturile de a modifica produsul din motive tehnice sau comerciale. 15. **ATENȚIE:** Folosiți întotdeauna produsul în scopul în care a fost conceput. În caz contrar, producătorul nu va fi responsabil pentru orice întrebuintare greșită. În cazul în care pierdeți bucăți din produs, vă recomandăm folosirea pieselor de schimb furnizate de producător. 16. **ATENȚIE!** Nu folosiți niciodată centura dintre picioare fără centura de la brâu. 17. **ATENȚIE!** În cazul în care aveți nevoie de un ham suplimentar, îl puteți prinde de inelele D (fig 19f). 18. **ATENȚIE!** Verificați dacă nu există bucăți sparte, rupte sau răsucite înainte de folosirea produsului. 19. **ATENȚIE:** Verificați ca sistemele de siguranță ale landoului, scaunului auto sau căruciorului să fie fixate corect înainte de utilizare. 20. Landoul este potrivit pentru copiii care nu pot sta în șezut singuri sau care nu se pot ridica în mâini sau în genunchi. 21. Scaunul auto sau căruciorul nu pot înlocui un landou sau un pătuț. Dacă copilul dumneavoastră vrea să doarmă, trebuie pus într-un pătuț. 22. **ATENȚIE!** Nu puneți în landou o saltea cu o grosime mai mare de 20 mm. 23. Cadrul produsului este potrivit doar pentru landou sau scaun auto (opțional) aprobat de către producător și dotat cu mecanismul QUICKY SYSTEM. 24. **ATENȚIE!** Nu folosiți cadrul fără landou/ scaun sport/scaun auto pentru transportul copilului dumneavoastră.

**“ACEST PRODUS ESTE CONFORM CU STANDARDELE DE SIGURANȚĂ”
EN 1888:2012**

INSTRUCȚIUNI DE UTILIZARE

1. Scoateți cu grijă căruciorul din cutie și îndepărtați celofanul. Nu păstrați celofanul la îndemâna copiilor.
 2. Învârțiți mânerul în sus în timp ce apăsați simultan cele două butoane marcate cu “B” situate pe oricare parte a mânerului.
 3. Pentru a deschide căruciorul trageți în sus mecanismul secundar de închidere “A”, ridicați brațele “C” situate de ambele părți ale mânerelor și ridicați până se deschide complet. **ATENȚIE:** Înainte de a asambla alte părți, verificați dacă șasiul este complet deschis și blocat în poziție.
- FIXAREA ȘI DETAȘAREA ROTILOR:**
4. Aliniați pivotul roții G, cu carcasa roții din spate H. Apăsăți până auziți un click.
 5. Pentru a detașa roțile din spate, apăsați butonul I și

scoateți carcasa roții.

6. Pentru a fixa roțile din față, urmați instrucțiunile.
7. Detașarea roților din față. **ATENȚIE!** Înainte de folosire, asigurați-vă că toate roțile sunt fixate corect pentru siguranța copilului dumneavoastră.

INSTRUCȚIUNI DE FOLOSIRE

8. Pentru a roti roțile, apăsați brațul evidențiat. Pentru a le fixa, ridicați-l: roțile se vor bloca automat, de îndată ce se aliniază.
9. **FOLOSIREA FRÂNEI:** Pentru a frâna, apăsați brațul “ON” în jos. Pentru a opri frânarea, apăsați brațul “OFF” în jos.
10. Pentru a ajusta înălțimea mânerului, apăsați simultan butoanele “B”, situate pe ambele părți ale mânerului.



11. AJUSTAREA SPĂTARULUI: Ridicați în sus mânerul din spatele scaunului (1), și în același timp, aplecați spătarul în poziția dorită (2). Pentru a ridica spătarul, apăsați pur și simplu înainte. Suportul pentru picioare se va ajusta automat în funcție de poziția spătarului.

12. AJUSTAREA COȘULUI. ATENȚIE! Nu încărcați coșul cu mai mult de 2 kilograme.

13. COMBINAȚII POSIBILE:

Diagrama vă arată vârsta/greutatea pentru folosirea părților componente și asamblarea lor corectă.

Landoul și scaunul auto sunt dotate cu un sistem special și rapid de montare și detașare care se numește "Quick System". Căruciorul este reversibil: se poate fixa pe șasiu atât cu spătarul cu fața spre direcția de mers cât și cu spătarul cu spatele către direcția de mers (Via vai System Reverse).

14. DEMONTAREA SCAUNULUI REVERSIBIL:

Când folosiți landoul sau scoica auto, este recomandat să demontați scaunul. Astfel acesta va rămâne curat pentru folosirea ulterioară și produsul va deveni mai ușor. Când deschideți căruciorul pentru prima dată, scaunul este asamblat în poziție cu fața înainte.

14a. Detașați materialul care acoperă cotierele.

14b. Prindeți mânerul "F", situate câte unul pe fiecare parte a scaunului. Trageți în spate brațele "V", situate pe oricare din părțile mânerelor.

14c. Ridicați simultan scaunul detașabil din șasiu și păstrați-l în siguranță până la o folosire ulterioară.

ATENȚIE! NU ÎNCERCAȚI SĂ DETAȘAȚI SCAUNUL CÂND COPILUL SE AFLĂ ÎN CĂRUȚIOR. CUM SĂ FIXAȚI ȘI SĂ DETAȘAȚI LANDOUL

15a. Amplasați landoul pe cotierele căruciorului lângă mecanismul "D" situat de ambele părți ale landoului. Apăsați landoul în jos până auziți un click, confirmând conexiunea landoului cu cotierele căruciorului. Întotdeauna asigurați-vă că landoul este blocat corect înainte de utilizare.

15b. Pentru a detașa landoul apăsați butonul A apoi butonul B, ambele poziționate pe cotierele căruciorului, apoi scoateți landoul de pe cărucior.

16. FOLOSIREA LANDOULUI

16a. Pentru a fixa husa pe landou, inserați capsele metalice în sloturile situate de o parte și de alta a mânerului.

16b. Prin deschiderea clapelor situate sub landou, acesta se transformă într-un balansoar.

16c. Unguiul mânerului se poate ajusta prin apăsarea simultană a butoanelor situate de o parte și de alta a mânerului (mecanism de siguranță).

16d. Bază aerisită.

16e. Pentru a ridica spătarul, apăsați mânerul localizat dedesubt înspre landou. Pentru a-l coborî, apăsați mânerul ușor în jos, ridicați-l și mutați-l înapoi în poziția dorită.

16f. Husa este ajustabilă.

16g. Pentru a detașa husa, eliberați la capsele.

FIXAREA SCOICII AUTO PE ȘASIUL CĂRUCIORULUI:

18a. Inserați pini de ancorare de pe baza scoicii auto în sloturile de pe cotierele căruciorului. Verificați dacă scoica auto este fixată în poziție.

18b. Pentru detașarea scoicii auto apăsați butonul A apoi butonul B, ambele poziționate pe cotierele căruciorului, apoi scoateți scaunul auto de pe cărucior.

ASAMBLAREA PE CĂRUȚIOR A HAMULUI DE

SIGURANȚĂ ÎN 5 PUNCTE

19a. AVERTISMENT! Înainte de fixarea hamului, studiați cu atenție ilustrațiile pentru a înțelege poziționarea sloturilor scaunului căruciorului ce conectează curelele de umăr ("s" cu "S1" sau "S2"), centura abdominală ("a" cu "A") și centura dintre picioare ("g" cu "G1" și "G2") a hamului. **IMPORTANT!** Asigurați-vă că ați ales sloturile corecte în funcție de vârsta copilului: "G1" și "G2" de la 0 la 6 luni, "G2" și "S2" de la 6 la 36 de luni.

0-6 LUNI:

19b. FIXAREA CURELELOR DE UMĂR: Inserați cataramele "s" în sloturile corespunzătoare. **IMPORTANT!** Așa cum arată diagrama, pentru a fi corect fixată, catarama trebuie să treacă prin materialul textil și sloturile rigide ale scaunului.

19c. FIXAREA CENTURII ABDOMINALE: Treceți cureaua "a" prin sloturile "A" ale materialului, trageți prin acesta și prindeți de clipul de plastic, după cum se arată.

19d. FIXAREA CENTURII DINTRE PICIOARE: Inserați catarama "g" în slotul corespunzător. **IMPORTANT!** Înainte de a utiliza căruciorul, asigurați-vă că hamul nu este răsucit și că este corect fixat pe cărucior.

19e. FIXAREA CORECTĂ A CENTURII: Fixați catarama, asigurați-vă că cele două cârlige sunt fixate și verificați dacă picioarele copilului sunt poziționate de o parte și de alta a centurii.

19f. Ajustarea centurii.

19g. Deschiderea cataramelor. **AVERTISMENT!** Întotdeauna folosiți hamul de prindere în 5 puncte.

20. DETAȘAREA CENTURILOR: Detașați centurile conform diagramei.

6-36 LUNI:

21. Fixați hamul de prindere în 5 puncte, asigurându-vă că cataramele "s" corespund cu "S2" și cataramele "g" cu "G2"(vezi 19a).

22. FIXAREA SCAUNULUI CU SPATELE LA DIRECȚIA DE MERS (0-12 luni):

Țineți mânerul situate de o parte și de alta a scaunului, poziționați scaunul pe șasiu astfel încât indicatorii de pe șasiu să corespundă cu sloturile din scaun (1). Apăsați până în momentul în care scaunul este fixat pe poziție și auziți un "click" (2).

23. Fixați bara de protecție în sloturile de pe cotiere. Împingeți până auziți un click. **ATENȚIE!** Verificați dacă bara de protecție este fixată în poziția corectă. Partea cu cele două butoane "T" ar trebui să fie cu fața spre spătar.

24. ASAMBLAREA CAPOTINEI CU SPATELE LA DIRECȚIA DE MERS: Ajustați articulația din plastic în poziția 2, prin apăsarea butoanelor interne. Asigurați-vă că aliniați accesoriile în poziția "1", conform ilustrației

2. Inserți capotina pe orizontală în carcasa situată în fața cotierelor până auziți un click.

25. Pentru a deschide complet capotina, apăsați pe barele situate de fiecare parte.

26. Ridicați materialul scaunului și fixați-l pe poziție pe cotiere cu ajutorul capselor.

DETAȘAREA CAPOTINEI ȘI A BAREI DE PROTECȚIE DIN POZIȚIA CU FAȚA LA DIRECȚIA DE MERS

27. Pentru a detașa bara de protecție apăsați butoanele "T" simultan și glisați până se detașează de pe șasiu.

28. Pentru a detașa capotina ridicați brațul "U".



29. 12–36 LUNI, FOLOȘII SCAUNUL CU FAȚA CĂTRE DIRECȚIA DE MERS:

Vă recomandăm să utilizați scaunul căruciorului cu fața la direcția de mers atunci când copilul are vârsta cuprinsă între 12–36 luni.

IMPORTANT! Pentru a detașa scaunul, urmăriți instrucțiunile intitulate "DETAȘAREA SCAUNULUI! Verificați dacă scaunul este blocat în siguranță pe poziție, apăsând în jos până auziți un "click".

30. ASAMBLAREA CAPOTINEI CĂTRE FAȚA LA DIRECȚIA DE MERS: Ajustați articulația din plastic în poziția 2, prin apăsarea butoanelor interne. Asigurați-vă că aliniați accesoriile în poziția "1", conform ilustrației 2. Inserați capotina pe orizontală în carcasa situată în fața cotierelor până auziți un click. (Aceeși carcasă este folosită și pentru bara de protecție, când scaunul este poziționat cu spatele la direcția de mers).

DETAȘAREA BAREI DE PROTECȚIE DIN POZIȚIA SCAUNULUI CU FAȚA LA DIRECȚIA DE MERS

31. Pentru a detașa bara de protecție, apăsați pe unul dintre butoanele "T".

32. Pentru a detașa complet bara de protecție, apăsați simultan butoanele "T" glisați până se detașează de pe șasiu.

33. FIXAREA ȘORTULEȚULUI PENTRU PICIOARE (OPȚIONAL)

34. FIXAREA HŪSEI DE PLOAIE (OPȚIONAL)

PLIERE RAPIDĂ:

35. Pentru a plia căruciorul mai întâi închideți capotina prin deblocarea barelor laterale.

36. Ridicați mecanismul secundar de blocare prin apăsarea bratului "A", și apoi trageți în sus mecanismul primar de blocare "C" situat de-o parte și de alta a mânerelor căruciorului. Apăsați înainte și apoi trageți căruciorul către dumneavoastră prin prinderea unei cotiere.

37. Când scaunul este poziționat cu spatele la direcția de mers, capotina se închide automat cu tuburile șasiului.

38. Pentru a plia căruciorul cu scaunul în direcția de mers, urmăriți instrucțiunile de la punctul 35. Pentru a

deveni mai compact, pliați capotina în interiorul căruciorului.

PLIEREA COMPACTĂ:

39. Detașați capotina și bara de protecție și urmați instrucțiunile de la punctul 36.

40. Pentru a plia căruciorul compact vă rugăm să urmați instrucțiunile din diagramă

41. DETAȘAREA MATERIALULUI PENTRU SPĂLARE

42. VERSIUNEA DE VARĂ

43. ÎNTREȚINERE: Utilizarea neadecvată a acestui cărucior, în special în zone prăfuite sau murdare, poate cauza probleme în utilizarea produsului (deschiderea și plierea șasiului nu se vor mai realiza cu ușurință, sistemul de roți pivotante din față nu va mai fi la fel de ușor manevrabil etc.). Este necesar să curățați cu o cârpă umedă, apoi să uscați intens iar în final să utilizați un spray cu silicon pentru toate piesele mobile. Acordați o atenție suplimentară componentelor evidențiate în figurile a, b, & c.

44. Verificați regulat ca roțile să aibă presiunea de 2.0

CURĂȚAREA ȘI ÎNTREȚINEREA

Folosiți apă caldă și săpun pentru a curăța produsul. Nu folosiți solvenți de curățare sau produse similare. Uscați părțile din metal, pentru a preveni ruginirea produsului. Expunerea prelungită la soare sau spălarea inadecvată pot cauza schimbări materialelor. În măsura posibilităților, vă rugăm să le evitați. Nu pliați căruciorul când este umed. Curățați în întregime produsul dacă îl folosiți pe o plajă, pentru a îndepărta nisipul și sarea din mecanismul de funcționare al roților. Spălați de mână în apă caldă (max 30°C) cu detergent pentru haine sensibile. Nu folosiți înălbitori. Nu curățați chimic. Nu călcați. Uscați lăsând materialul la umbră.

PĂRȚI COMPONENTE

	N	DESCRIERE	N	DESCRIERE	N	DESCRIERE
45	50	material interior	53	Matetialul capotinei	57	Mecanism Quicky system
	50a	Husă exterioară pentru landou (OPȚIONAL)	54	Cadrul capotinei (opțional)	58	Spătar
	51	Salteluță	55	Bază pentru legănare	59	Ajustor spătar
	52	Șortuleț	56	Mecanism de ajustare a spătarului		
46	5	Capac pentru cotiere din palstic	15	Husă din plastic pentru piciorul din spate	26	Ajustor din plastic pentru capotină
	6	Cotiere	16	Capac de plastic pentru roata din spate	27	Cadru capotină
	7	Cui care susține scaunul	17	Roți din spate	28	Bară de protecție
	9	Roți din față complete	17a	zračnica	29	Geantă
	9a	Roată din față	18	Mecanism de frânare	30	Mâner pentru scaun
	9b	Cârlig pentru a menține roata în poziție fixă	19	Material pentru scaun	31	Șasiu
	9c	Capac	20	Suport pentru picioare	32	Placă de metal
	11	Buton de ajustare a mânerului	21	Scaun	1	Manual de instrucțiuni
	12	Încuietoare secundară de siguranță	22	Plasa pentru scaun	2	Coș
	13	Mâner	23	Buton de ajustare a suportului pentru picioare	3	ham de fixare în 5 puncte
	14	Bară din spate în formă de "U"	24	Husă pentru picioare	4	Husă de ploaie
			25	Material pentru capotină		



ВАЖНО! ЗАПАЗЕТЕ ТЕЗИ ИНСТРУКЦИИ ЗА БЪДЕЩА СПРАВКА.

1. Прочетете внимателно тези инструкции преди употреба. Безопасността на Вашето дете може да бъде подложена на риск, в случай че не спазвате тези инструкции. **2. ПРЕДУПРЕЖДЕНИЕ!** Никога не оставяйте детето без надзор. **3. ПРЕДУПРЕЖДЕНИЕ!** Уверете се, че всички заключващи механизми са правилно задействани преди употреба на продукта. **4. ПРЕДУПРЕЖДЕНИЕ!** Когато сгъвате или разгъвате продукта, дръжте настрана детето, за да го предпазите от нараняване. **5. ПРЕДУПРЕЖДЕНИЕ!** Не позволявайте на Вашето дете да играе с продукта. **6. ПРЕДУПРЕЖДЕНИЕ!** Винаги използвайте предпазните колани. **7. ПРЕДУПРЕЖДЕНИЕ!** Този продукт не е предназначен за тичане и пързаяне. **8. ВАЖНО!** Този продукт е предназначен за новородени деца с тегло до 15 kg. **9. ВАЖНО!** Препоръчваме за новородени бебета да се използва най-легналото положение. **10. ВНИМАНИЕ!** Използвайте само допълнителни аксесоари, одобрени от производителя! **11. ВНИМАНИЕ!** Про поставяне и изваждане на детето от количката, задействайте правилно спирачката. **12. ВНИМАНИЕ!** Не поставяйте багаж на дръжката, облегалката и отстрана на продукта: това ще повлияе на стабилността на количката. Не поставяйте повече от 2 kg багаж в коша. **13.** Този продукт е предназначен за возене само на едно дете. Никога не возете повече от едно дете. **14. ВАЖНО:** CAM il mondo del bambino S.p.A. си запазва правото да извършва необходими промени на продукта по всяко време поради търговски или технически причини. **15. ВНИМАНИЕ:** Да се използва по предназначение; ако продуктът се използва не по предназначение, производителят не поема никаква отговорност. В случай на липсващи или повредени части, използвайте резервни части, които са препоръчани или доставени от CAM il mondo del bambino S.p.A. **16. ПРЕДУПРЕЖДЕНИЕ!** Винаги използвайте колана между крачетата заедно с пояския колан. **17. ВНИМАНИЕ!** В случай на нужда от допълнителен колан, същия го закопчайте в пръстени D (фиг 19f). **18. ВНИМАНИЕ!** Преди употреба на продукта проверете за счупени, изкривени или скъсани части. **19. ПРЕДУПРЕЖДЕНИЕ:** Уверете се, че защитните приспособления на коша за новородено, столчето за кола и детската количка са правилно монтирани преди употреба. **20.** Кошът е подходящ за дете, което не може самостоятелно да сяда, да се претъркулва и изправя на ръцете и колената си. **21.** Столчето за кола и детската количка не заместват коша за новородено или детското легло. Ако детето ви се нуждае от сън, тогава то трябва да бъде поставено в подходяща кошара или легло. **22. ПРЕДУПРЕЖДЕНИЕ!** Не поставяйте матраче в твърдия кош (опция) по-дебело от 20 mm. **23.** Рамата на продукта е подходяща за твърд кош и столче за кола (опция), одобрени от производителя и оборудвани с механизъм QUICKY SYSTEM. **24. ПРЕДУПРЕЖДЕНИЕ!** Използвайте винаги рамата заедно с твърдия кош за новородено/количката/столчето за кола.

ТАЗИ КОЛИЧКА ОТГОВАРЯ НА ИЗИСКВАНИЯТА ЗА БЕЗОПАСНОСТ НА СТАНДАРТ – EN 1888:2012

СГЛОБЯВАНЕ НА КОЛИЧКАТА

1. Извадете внимателно количката от опаковката, найлоновата опаковка на количката трябва да държите далеч от деца - както по време на разопаковането, така и след това. **2.** Завъртете дръжката като натиснете едновременно бутони "B", които се намират от двете страни на дръжката. **3.** За да разгънете количката, повдигнете нагоре втория заключващ механизъм "A", издърпайте нагоре лостчето "C", намиращи се от двете страни на дръжката, повгнетете напълно до пълно разгъване. **ПРЕДУПРЕЖДЕНИЕ:** Преди да продължите сглобяването на другите части се уверете, че рамата е напълно разтворена и фиксирана в положение.

МОНТИРАНЕ И ОТСТРАНЯВАНЕ НА КОЛЕЛАТА:

4. Изравнете колелата „C“ с гнездото на колелото „H“. Поставете колето. За да сте сигурни, че правилно сте монтирали, е необходимо да чуete щракване. **5.** За отстраняване на задните колела, натиснете бутон "I" и извадете колелото. **6.** За монтиране на предните колела, следвайте инструкциите. **7.** Отстраняване на предните колела. **ПРЕДУПРЕЖДЕНИЕ!** Преди употреба се уверете, че всички колела са правилно фиксирани и обезопасени. **ИНСТРУКЦИИ ЗА УПОТРЕБА** **8.** За праволинейно движение на колелата, натиснете



лостчето надолу, както е показано на фигурата. За стопиране: повдигнете лостчето нагоре: колелата автоматично ще се заключат.

9. ИЗПОЛЗВАНЕ НА ЗАДНАТА СПИРАЧКА: За да задействате спирачките, натиснете лостчето "ON" надолу. За освобождаване на спирачката, натиснете лостчето "OFF".

10. За регулиране височината на дръжката, натиснете едновременно бутони "B", които се намират от двете страни на дръжката.

11. РЕГУЛИРАНЕ НА ГРЪБЧЕТО: Натиснете дръжката от задната страна на седалката в посока нагоре (1) като същевременно наклонете гръбчето до желаното положение (2). За повдигане на гръбчето, повдигнете го нагоре. Поставаката за крачета автоматично ще се регулира спрямо положението на гръбчето.

12. ПОСТАВЯНЕ НА КОША ЗА БАГАЖ. Поставете коша за багаж, както е показано на фигурата. **ПРЕДУПРЕЖДЕНИЕ!** Не товарете коша за багаж с повече от 2 кг.

13. ВЪЗМОЖНИ КОМБИНАЦИИ: Фигурата показва възрастта/теглото за използване на твърдия кош и столчето за кола и тяхното правилно монтиране. Твърдият кош и столчето за кола имат специална система, наречена "Quick System" за бързо монтиране и отстраняване от рамата на количката.

14. КАК ДА ОТСТРАНИМ СЕДАЛКАТА

Препоръчително е да отстраните седалката, когато използвате твърдия кош или столчето за кола, за да предотвратите замърсяване и да намалите теглото на продукта. Седалката е предварително монтирана в положение по посока на движението.

14a. Откопчайте дамската от подлакътниците

14b. Хванете дръжките "F" от двете страни на седалката. Натиснете назад лостчета "V", които се намират от двете страни на дръжките

14c. Повдигнете едновременно седалката от рамата и съхраняйте на сигурно място за следваща употреба.

ПРЕДУПРЕЖДЕНИЕ! НЕ СЕ ОПИТВАЙТЕ ДА ОТСТРАНИТЕ СЕДАЛКАТА КОГАТО ИМА ДЕТЕ В КОЛИЧКАТА!

МОНТИРАНЕ/ОТСТРАНЯВАНЕ НА ТВЪРДИЯ КОШ ОТ РАМАТА

15a. Поставете твърдия кош върху подлакътниците на количката като изравните крайниците "D", разположени от двете страни на твърдия кош, с отворите "E", които се намират на подлакътниците на количката. Натиснете надолу твърдия кош, необходимо е да чуete щракване, за да сте сигурни че правилно е фиксиран твърдия кош.

15b. За да отстраните твърдия кош, натиснете бутон "A", после бутон "B", разположени на подлакътниците на количката. Докато все още държите натиснат бутон "B", отстранете твърдия кош от рамата.

16. ИЗПОЛЗВАНЕ НА ТВЪРДИЯ КОШ

16a. За да поставите сенника на твърдия кош, вкарайте крайниците в отворите на дръжката. Закопчайте от задната страна сенника с помощта на тик-так бутоните.

16b. Люлееща функция.

16c. Регулираща се дръжка и механизъм за безопасност.

16d. Дишащо дъно.

16e. Регулиращо се дъно: за по-висок наклон (16/1), за по-нисък наклон (16/2).

16f. Поставяне на покривалото.

16g. Регулиране височината на сенника.

17. Отстраняване на сенника.

КАК ДА МОНТИРАМЕ / ДЕМОНТИРАМЕ СТОЛЧЕТО ЗА КОЛА

18a. Столчето за кола е снабдено със система за бързо заключване/освобождаване. Поставете столчето за кола на подлакътниците на количката, близо до заключващата система и на отворите E на двата подлакътника. Натиснете столчето надолу докато чуete „щрак“. Уверете се, столчето е добре фиксирано.

18b. За отстраняване на столчето за кола: Натиснете бутон A, след това бутон B, разположени на подлакътниците на количката и вдигнете столчето.

ИЗПОЛЗВАНЕ И МОНТИРАНЕ НА 5-ТОЧКОВИЯ КОЛАН НА КОЛИЧКАТА:

19a. ПРЕДУПРЕЖДЕНИЕ! Преди да поставите коланите погледнете внимателно фигурата и се уверете, че всички заключващи системи отговарят правилно: раменните коланис ("s" с "S1" или "S2"), поясният колан ("a" с "A") и колана между крачетата ("g" с "G1" or "G2"). **ПРЕДУПРЕЖДЕНИЕ!** Изберете правилните отвори спрямо възраста и големината на детето: "G1" и "S1" за възраст от 0 до 6 months, "G2" и "S2" - от 6 до 36 месеца.

0-6 МЕСЕЦА:

19b. МОНТИРАНЕ НА РАМЕННИТЕ КОЛАНИ: вкарайте токи "s" в отвори "S1".

19c. МОНТИРАНЕ НА ПОЯСНИЯ КОЛАН: вкарайте токи "a" в отвори "A".

19d. МОНТИРАНЕ НА КОЛАНА МЕЖДУ КРАЧЕТАТА: вкарайте тока "g" в "G1". **ПРЕДУПРЕЖДЕНИЕ!** Преди употреба се уверете, че коланите са обезопасени и не са усукани.

19e. ПРАВИЛНО ЗАКЛЮЧВАНЕ НА КОЛАНИТЕ

19f. Регулиране дължината на коланите.

19g. Отключване на токите. **ВНИМАНИЕ!** Винаги използвайте 5-точковия предпазен колан

20. ОТСТРАНЯВАНЕ НА КОЛАНИТЕ: Отстранете коланите, както е показано на фигурата.

6-36 МЕСЕЦА:

21. Поставете 5-точковия предпазен колан като внимавате токи "s" да отговарят на "S2" и токи "g" на "G2" (виж т.19a).

22. МОНТИРАНЕ НА СЕДАЛКАТА С ЛИЦЕ КЪМ МАЙКАТА

(0-12 месеца):

Хванете дръжките от двете страни на седалката, поставете седалката на рамата, така че индикаторите на рамата за отговарят на отворите на седалката (1). Натиснете седалката надолу, докато чуete щракване (2).

23. Поставете борда в отворите от задната част на подлакътниците. Натиснете, докато чуete щракване. **ВНИМАНИЕ!** Уверете се, че правилно сте монтирали борда.

24. КАК ДА МОНТИРАМЕ СЕННИКА С ЛИЦЕ КЪМ МАЙКАТА: нагласете пластмасовия бутон на положение 2, като натиснете вътрешните бутони, изравнете с положение "I", илюстрация 2. Вкарайте сенника хоризонтално в отворите, докато чуete щракване.

25. За да отворите напълно сенника, натиснете надолу механизмите от двете страни на сенника.

26. Закопчайте дамската към подлакътниците.

ОТСТРАНЯВАНЕ НА СЕННИКА & БОРДА

27. За да отстраните борда, натиснете бутоните "T" едновременно и отстранете борда.



28. За отстраняване на сенника, натиснете лостчета "U" и отстранете чрез издърпване.

29. 12-36 МЕСЕЦА,

ПОЛОЖЕНИЕ ПО ПОСОКА НА ДВИЖЕНИЕТО:

Препоръчително е количката да се монтира по посока на движението когато детето и между 12 – 36 месеца. **ВАЖНО!** За отстраняване на седалката, следвайте указанията в частта, озаглавена "КАК ДА ОТСТРАНИМ СЕДАЛКАТА" **ПРЕДУПРЕЖДЕНИЕ!** Уверете се , че седалката е правилно и безопасно поставена и фиксирана, като натиснете надолу, докато чуете щракване.

30. За монтиране на сенника в положение по посока на движението, нагласете пластмасовия бутон на положение 1, като натиснете вътрешните бутонис, уведете се , че е изравнено с положение "1", илюстрация 1. Монтирайте сенника в отворите от задната част на подлакътниците, докато чуете щракване. (Същите отвори се използват за монтиране на борда при положение с лице към майката).

КАК ДА ОТСТРАНИМ БОРДА В ПОЛОЖЕНИЕ ПО ПОСОКА НА ДВИЖЕНИЕТО

31. Отстраняване на борда – фиг.31 и 32

33. ПОСТАВЯНЕ НА ПОКРИВАЛО ЗА КРАЧЕТА (ОПЦИЯ)

34. ДЪЖДОБРАН (ОПЦИЯ)

БЪРЗО СГЪВАНЕ:

35. За да сгънете количката, първо прибете сенника.

36. Сгъване на количката

37. Когато количката е в положение с лице към майката, сенникът автоматично се заключва.

38. За да сгънете количката с монтирана седалка по посока на движението, следвайте инструкциите в т 35. За още по-компактно сгъване на количката, сгънете сенника надолу към количката.

КОМПАКТНО СГЪВАНЕ:

39. Отстранете сенника и борда, както е описано в т 36.

40. За още по-компактно сгъване виж фигурата.

41. ОТСТРАНЯВАНЕ НА ДАМАСКАТА ЗА ПОЧИСТВАНЕ

42. ЛЯТНА ВЕРСИЯ

43. **ПОДДРЪЖКА:** Неправилната употреба на тази количка,

особени на прашен или мръсен терен, може да предизвика повреда на продукта, (разгъването и сгъването на рамата може да не е толкова гладко, системата за въртливо движение на колелата може да не е толкова маневрена). Ще е необходимо да се почисти с влажна кърпа, след това да се подсуши внимателно и да се напръскат всички движещи части със силиконов спрей. Количката трябва да се поддържа редовно, за да се избегнат проблеми с нея. Продължително излагане на директна слънчева светлина ще повреди пластмасовите и текстилните части и те ще изbledнеят. Не сгъвайте количката, ако е влажна. Заменяйте счупени или повредени части. Ако количката се използва на плажа, колелата трябва да се почистят внимателно от пясък и сол.

44. Регулярно проверявайте гумите да бъдат на помпани на 2.0 bar,

ПОЧИСТВАНЕ И ПОДДРЪЖКА

За почистване на продукта използвайте топла вода и сапун. Не използвайте почистващи разтворители или подобни продукти. Подсушете металните части, за да предпазите продукта от появата на ръжда. Продължителното излагане на слънце и недостатъчното измиване могат да доведат до промяна в тъканите и материите. Не сгъвайте количката, докато е мокра. Почистете продукта внимателно, ако е бил използван на плажа, за да отстраните пясъка и солта от механизмите на колелата. Перете на ръка в топла вода (максимално на 30°C) с перилен препарат за деликатни тъкани. Не използвайте белина. Не сушете машинно. Не гладете. Оставете тъканите да изсъхнат на сянка.

РЕЗЕРВНИ ЧАСТИ

	N	ОПИСАНИЕ	N	ОПИСАНИЕ	N	ОПИСАНИЕ
45	50	Вътрешна текстилна част	52	Покривало за крачета		на гръбчето
	50a	Външно покритие на основата на твърдия кош – опц	53	Дамаска на сенника	57	Механизъм quicky system
			54	държач на сенника	58	Гръбче
		55	Люлееща основа	59	Механизъм за регулиране на гръбчето	
	51	Матраче	56	Механизъм за регулиране		
46	5	Пластмасова капачка за подлакътника	13	дръжка	24	покривало
	6	Подлакътник	14	"U" образна задна част	25	дамаска на сенника
	7	Винт, поддържащ седалката	15	пластмасово капаче на задната тръба	26	пластмасов механизъм за регулиране на сенника
	9	предни колела комплект	16	капаче за задното колело	27	държач на сенника
	9a	предно колело	17	задни колела комплект	28	борд
	9b	предна вилка за за държане на колелото в фиксирано положение	17a	вътрешна гума	29	чанта
			18	механизъм на спиращката	30	Сдръжка на седалката
			19	дамаска на седалката	31	рама
			20	пластмасово капаче на поставката за крачета	32	метална част с шайби
	9c	капаче	21	седалка	1	инструкция
	11	бутон за регулиране на дръжката	22	мрежичка на седалката	2	кош за багаж
	12	втори заключващ механизъм	23	бутон за регулиране по ствката за крачета	3	5-точков предпазен колан
				4	дъждобран	