

## ОБЗОР ИЗДЕЛИЯ

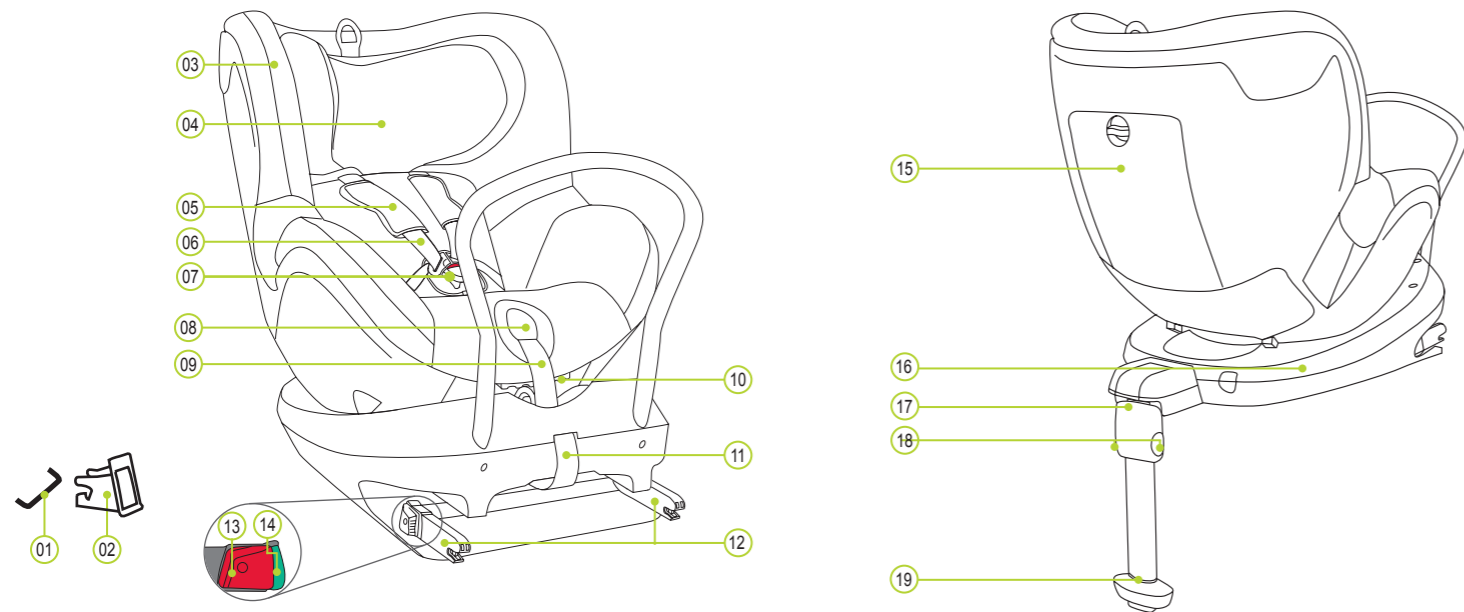

- |  |                           |                              |                       |
|--|---------------------------|------------------------------|-----------------------|
| 01 Точки крепления ISOFIX (в автомобиле) | 06 Плечевые лямки         | 11 Матерчатая петля          | 16 Основание DUALFIX  |
| 02 Направляющие для фиксации ISOFIX      | 07 Замок ремня            | 12 Запорные устройства       | 17 Опора              |
| 03 Чехол                                 | 08 Фиксатор натяжения     | 13 Кнопка фиксатора          | 18 Кнопки регулировки |
| 04 Подголовник                           | 09 Регулируемая лямка     | 14 Индикаторы ISOFIX         | 19 Индикатор опоры    |
| 05 Нагрудные накладки                    | 10 Кнопка наклона сиденья | 15 Отсек для принадлежностей |                       |

BRITAX RÖMER Детское сиденье	Протестировано и сертифицировано согласно стандарту ECE* R 44/04	
	Группа	Вес тела
DUALFIX	0+ & 1	От 0 до 18 кг

\*ECE - Европейский стандарт на оборудование для безопасной перевозки детей.

- Детское сиденье сконструировано, протестировано и сертифицировано согласно требованиям Европейского стандарта на оборудование для безопасной перевозки детей (ECE R 44/04). Тестовая отметка E (в кружке) и номер сертификата расположены на оранжевой сертификационной этикетке (этикетка на детском сиденье).
- Данная сертификация признается недействительной, если в конструкцию детского сиденья были внесены какие-либо изменения.
- Детское сиденье DUALFIX должно использоваться только для обеспечения безопасности вашего ребенка в автомобиле. Запрещается использовать его в качестве игрушки или сиденья в доме.
- Несанкционированные изменения могут стать причиной травм! Несанкционированные технические изменения могут снизить или полностью аннулировать защитные свойства сиденья. НЕ ВНОСИТЕ технические изменения в конструкцию детского сиденья.
- Используйте детское сиденье только согласно инструкциям для пользователя.

## ФУНКЦИЯ УДОБНОГО ДОСТУПА

Вращение сиденья DUALFIX на 360° упрощает процесс посадки ребенка в детское сиденье и высадки из него (функция удобного доступа).

На сиденье DUALFIX есть серая предохранительная кнопка (20), которую следует нажать при переходе из группы 0+ в группу 1. Серая предохранительная кнопка (20) предотвращает риск ошибочного использования детского сиденья для ребенка, не входящего в указанную группу.

### Использование в положении против направления движения:

#### Группа 0+ (0–13 кг)

- Удерживая кнопку наклона сиденья (10), установите детское сиденье в максимально откинутое (лежачее) положение.
- Нажмите серую кнопку вращения (23) и поверните сиденье на 90° в положение удобного доступа.

**ВНИМАНИЕ!** Перед каждой поездкой проверьте фиксацию детского сиденья и убедитесь в том, что вращающаяся часть сиденья полностью зафиксирована.

### Использование в положении по направлению движения:

#### Группа 1 (9–18 кг)

- Удерживая кнопку наклона сиденья (10), установите детское сиденье в максимально вертикальное положение.
- Нажмите серую кнопку вращения (23) и поверните сиденье на 90° в положение удобного доступа.

**ВНИМАНИЕ!** Перед каждой поездкой попытайтесь повернуть сиденье в обе стороны и убедитесь в том, что его вращающаяся часть полностью зафиксирована.

#### Группа 1 (9–18 кг)

- Удерживая кнопку наклона сиденья (10) и серую предохранительную кнопку (20), установите детское сиденье в максимально вертикальное положение.
- Нажмите серую кнопку вращения (23) и поверните сиденье на 90° в положение удобного доступа.

**ВНИМАНИЕ!** Перед каждой поездкой попытайтесь повернуть сиденье в обе стороны и убедитесь в том, что его вращающаяся часть полностью зафиксирована.

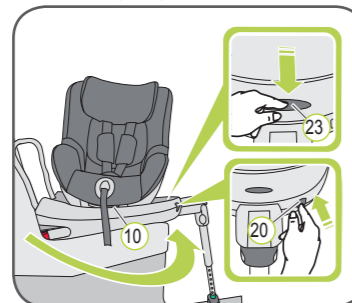

## ПРИМЕНЕНИЕ В АВТОМОБИЛЕ

Следуйте предписаниям по использованию детских фиксирующих систем, приведенным в руководстве по эксплуатации автомобиля.

Сиденье можно использовать во всех автомобилях, оснащенных системами анкерного крепления ISOFIX. Узнать о том, какие автомобильные сиденья подходят для установки детских сидений для детей весом от 0 до 18 кг, можно из руководства по эксплуатации автомобиля.

Крепление сиденья с помощью системы ISOFIX и опоры предполагает использование дополнительных фиксирующих элементов, требующих отдельной проверки. Сиденье может использоваться только в автомобилях, перечисленных в прилагаемом списке типов автомобилей. Этот список постоянно обновляется. Последняя версия доступна на сайте [www.britax.eu/](http://www.britax.eu/) или [www.goetmer.eu](http://www.goetmer.eu).

Детское сиденье можно использовать следующим образом:

В положении по направлению движения	Да <sup>1)</sup>
В положении против направления движения	Да <sup>1)</sup>
С двух- или трехточечным ремнем безопасности автомобиля	Нет
На сиденьях с креплениями ISOFIX (между поверхностью сиденья и спинки)	Да <sup>2)</sup>

- (Соблюдайте предписания, действующие в вашей стране)
- По направлению движения: от 9 до 18 кг, против направления движения: от 0 до 18 кг
  - При наличии передней подушки безопасности: сдвиньте пассажирское сиденье назад до упора и следуйте указаниям в инструкции по эксплуатации автомобиля.

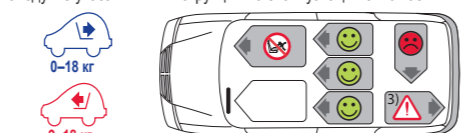

- Использование разрешено на сиденье, расположенном против направления движения (например, в фургонках или микроавтобусах), только в том случае, если сиденье также допущено для использования взрослыми. Сиденье нельзя размещать в пределах досягаемости подушки безопасности в развернутом состоянии.

### ДЕТСКИЕ СИДЕНЬЯ ДЛЯ СЛЕДУЮЩИХ ГРУПП

ДЕТСКИЕ СИДЕНЬЯ BRITAX RÖMER		Тестирование и сертификация согласно ECE R 44/04	
В положении против направления движения	В положении по направлению движения	Группа	Вес тела
MAX-WAY		1 – 2	9 – 25 кг
MULTI-TECH 2		1 – 2	9 – 25 кг
	KIDFIX / KIDFIX SICT	2–3	15 – 36 кг
	KID / KID plus	2–3	15 – 36 кг

## УХОД И СОДЕРЖАНИЕ В ИСПРАВНОМ СОСТОЯНИИ

### Уход за замком ремня

Для безопасности вашего ребенка крайне важно, чтобы замок ремня работал исправно. Причиной неисправности замка ремня обычно являются загрязнения или посторонние объекты. Неисправности:

- Язычки замка очень медленно извлекаются после нажатия красной кнопки фиксатора.
- Язычки замка не фиксируются в закрытом положении (выскакивают обратно, если вы пытаетесь их вставить).
- Язычки замка вставляются до конца без слышимого щелчка.
- Язычки замка вставляются с усилием (вы чувствуете сопротивление).
- Замок открывается только со значительным усилием.

### Устранение неисправностей

Промойте замок ремня безопасности, чтобы он снова мог нормально работать.

### Очистка чехла

Используйте только оригинальные сменные чехлы BRITAX RÖMER, поскольку чехол для сиденья является неотъемлемой частью детского сиденья и играет важную роль в работе системы. Сменные чехлы для сидений можно приобрести у вашего продавца.

- Запрещается использовать детское сиденье без чехла.
- Чехол можно снимать и стирать в режиме деликатной машинной стирки (при 30 °C) с мягким моющим средством. Ознакомьтесь с инструкциями по стирке на ярлыке чехла.
- Очистку пластмассовых деталей следует производить в мыльной воде. Не применяйте агрессивные чистящие средства (такие как растворители).
- Ремни можно стирать в теплой мыльной воде.
- Нагрудные накладки можно стирать в теплой мыльной воде.

**ВНИМАНИЕ!** Никогда не снимайте язычки замка (21) с лямок ремня.

**ВНИМАНИЕ!** Запрещается использовать детское сиденье без чехла.

### Снятие чехла

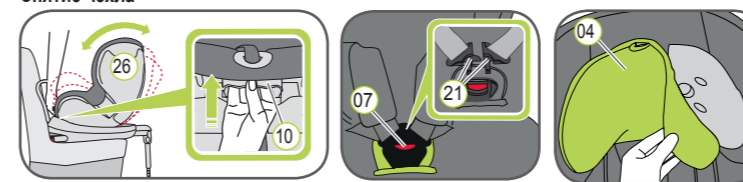

- Удерживая кнопку наклона сиденья (10), переместите корпус сиденья (26) вниз в вертикальное положение.
- Ослабьте лямки ремней, насколько это возможно.
- Откройте замок ремня (07) (нажмите красную кнопку).

## ИНСТРУКЦИИ ПО УХОДУ

**ВНИМАНИЕ!** Чтобы обеспечить полную безопасность вашего ребенка при использовании детского сиденья, принимайте во внимание следующее:

- При аварии на скорости в момент удара свыше 10 км/ч детское сиденье может получить повреждения, которые не всегда могут быть заметны сразу. В этом случае детское сиденье необходимо заменить. Утилизируйте его должным образом.
- Регулярно проверяйте все важные детали на отсутствие повреждений. Убедитесь в том, что все механические компоненты находятся в полностью исправном состоянии.
- Чтобы избежать повреждений, следите за тем, чтобы сиденье не было зажато между жесткими деталями конструкции автомобиля (двери, направляющие сидений и т. д.).
- Всегда производите проверку детского сиденья в случае повреждения (например, при падении).
- Никогда не смазывайте детали детского сиденья.
- Чтобы защитить вашего ребенка должным образом, крайне важно устанавливать и использовать сиденье DUALFIX в точном соответствии с данной инструкцией.

Соблюдайте предписания по утилизации отходов, действующие в вашей стране.

Утилизация упаковок	Контейнер для картона
Чехол	Прочий мусор, термическая утилизация
Пластмассовые детали	Согласно маркировке в предусмотренные для этого контейнеры
Металлические детали	Контейнер для металлолома
Лямки ремня безопасности	Контейнер для полиэстера
Замок и язычок	Прочий мусор

- Установите подголовник (04) в самое нижнее положение.
- Снимите чехол подголовника (04).
- Откройте кнопки на левой и правой частях задней стороны чехла.
- Отсоедините эластичный шов чехла под краем корпуса сиденья. **СОВЕТ:** Начните с ручек по бокам сиденья и верхнего края корпуса сиденья.
- Потяните чехол вверх через гнездо регулятора лямок.
- Вытащите замок ремня (07) и конец лямки из чехла.
- Потяните чехол немного вверх и затем проденьте подголовник через прорезь (04).

### Установка чехла:

Выполните все описанные операции в обратной последовательности.

**ВНИМАНИЕ!** Убедитесь в том, что лямки не перекручены и правильно вложены в пазы для ремня в чехле.

### Снятие нагрудных накладок:

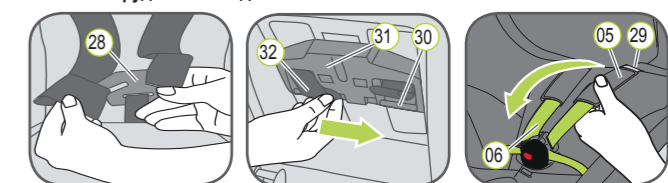

- Ослабьте пятиточечный ремень детского сиденья, насколько это возможно. Отстегните плечевые лямки (06) от соединительной детали (28) с задней стороны сиденья.
- Протяните снизу нагрудные накладки (05) и обе плечевые лямки (06) вперед через пазы (29) (передняя часть сиденья).
- Снимите петли ремней (32) с пластмассовых продольных элементов (30) регулятора положения плечевых ремней по высоте (31).
- Протяните нагрудные накладки (05) вперед через пазы (29).
- Снимите нагрудные накладки (05) с плечевых лямок (06).

### Установка нагрудных накладок:

Выполните все описанные операции в обратной последовательности.

**ВНИМАНИЕ!** Никогда не используйте детское сиденье без правильных установленных плечевых накладок.

- 0–18 кг
- 9–18 кг
- 0–4 года



## DUALFIX

Инструкции для пользователя



[www.britax.eu](http://www.britax.eu)

BRITAX EXCELSIOR LIMITED  
1 Churchill Way West  
Andover  
Hampshire SP10 3UW  
United Kingdom  
BRITAX RÖMER  
Kindersicherheit GmbH  
Blaubeurer Straße 71  
D-89077 Ulm  
Germany

Тел.: +44 (0) 1264 333343  
Факс: +44 (0) 1264 334146  
Эл. почта: [helpline@uk.britaxeurope.com](mailto:helpline@uk.britaxeurope.com)  
[www.britax.eu](http://www.britax.eu)

Тел.: +49 (0) 731 9345-199/-299  
Факс: +49 (0) 731 9345-210  
Эл. почта: [info@de.britaxeurope.com](mailto:info@de.britaxeurope.com)  
[www.roemer.eu](http://www.roemer.eu)

**⚠ Внимательно ознакомьтесь с данными инструкциями и всегда храните их под рукой в предназначенном для этого отсеке на детском сиденье.**

**⚠ Для защиты всех пассажиров автомобиля:**

В случае непредвиденной остановки или аварии люди, не пристегнутые ремнями безопасности, или предметы, не закрепленные должным образом, могут нанести травмы остальным пассажирам. По этой причине всегда проверяйте следующее...

- Спинки автомобильных сидений должны быть зафиксированы (например, фиксатора на складном заднем сиденье должен быть защелкнут).
- Все тяжелые или острые предметы в автомобиле (например, на полке багажника) должны быть закреплены.
- Все пассажиры должны быть пристегнуты ремнями безопасности.
- Детское сиденье всегда должно быть зафиксировано крепежной системой ISOFIX, даже если ребенка нет в сиденье.

**⚠ Для защиты вашего ребенка:**

- Чем более плотно ремни прилегают к телу ребенка, тем в большей безопасности он находится.
- Никогда не оставляйте ребенка без присмотра в автомобиле в детском сиденье.

- Использование на заднем сиденье: Сместите переднее сиденье вперед настолько, чтобы ноги вашего ребенка не могли удариться о спинку переднего сиденья (во избежание травмирования).
- Детское сиденье может значительно нагреваться под воздействием прямых солнечных лучей. Внимание: кожа ребенка очень чувствительна. Нагрев сиденья может привести к ожогам. Оберегайте детское сиденье от длительного воздействия прямых солнечных лучей, когда оно не используется.
- Разрешайте ребенку входить в автомобиль и выходить из него только со стороны тротуара.
- Делайте остановки во время длительных поездок, чтобы ребенок мог побегать и поиграть.

**⚠ Для защиты вашего автомобиля:**

Некоторые покрытия автомобильных сидений из деликатных материалов (например, велюр, кожа и т. д.) изнашиваются при использовании детского сиденья. Для оптимальной защиты покрытия сидений мы рекомендуем использовать специальное приспособление для защиты автомобильных сидений BRITAX RÖMER, которое можно приобрести дополнительно.

## УСТАНОВКА

### Подготовка



1. Если ваш автомобиль по умолчанию не оборудован направляющими для фиксации ISOFIX, установите две направляющие (02), входящие в комплект поставки детского сиденья\* (прорезями на передней стороне вверх), на две точки крепления ISOFIX (01) вашего автомобиля.  
**СОВЕТ:** Точки крепления системы ISOFIX расположены между поверхностью и спинкой автомобильного сиденья.
2. Переместите подголовник на автомобильном сиденье в верхнее положение.

\* Направляющие для фиксации упрощают установку детского сиденья с помощью точек крепления ISOFIX и предотвращают повреждение покрытия сиденья. Если они не используются, их следует снять и хранить в безопасном месте. На автомобилях с сиденьями со складной спинкой направляющие для фиксации необходимо снимать до того, как спинка будет сложена. Причиной проблем, как правило, становятся загрязнения или посторонние объекты на направляющих для фиксации и крючках. Чтобы устранить их, следует удалить грязь или посторонние объекты.

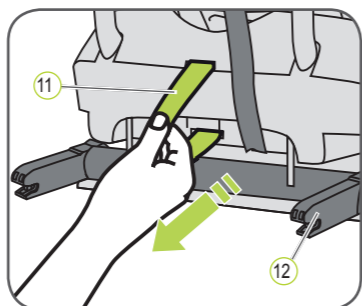

1. Потяните за серую матерчатую петлю (11), чтобы выдвинуть оба запорных устройства (12).
2. Разместите детское сиденье на сиденье автомобиля в положении против направления движения.

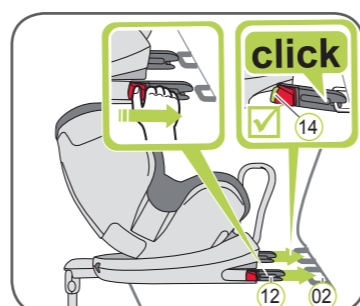

3. Удерживая детское сиденье обеими руками, плотно вставьте два запорных устройства (12) в направляющие для фиксации (02), пока они не зафиксированы с обеих сторон со щелчком. С обеих сторон должны быть видны зеленые индикаторы ISOFIX (14).  
**⚠ ВНИМАНИЕ!** Если запорные устройства зафиксированы правильно, оба индикатора ISOFIX (14) должны быть зеленого цвета.

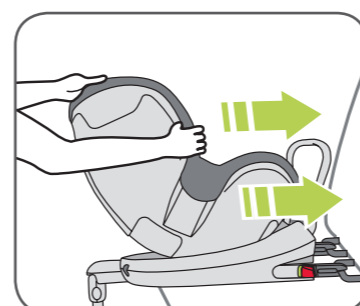

4. С усилием сдвиньте детское сиденье назад до упора.



5. Максимально выдвиньте опору (17) из задней части детского сиденья.
6. Нажмите обе кнопки регулировки (18) и выдвигайте опору (17) до тех пор, пока она не зафиксируется на полу автомобиля.

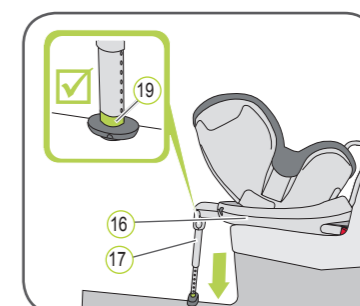

7. Индикатор опоры (19) должен быть полностью зеленого цвета.  
**⚠ ВНИМАНИЕ!** Опора (17) не должна быть подвешена в воздухе или опираться на другие предметы. Также убедитесь в том, что опора (17) не приподнимает основание сиденья DUALFIX (16) над поверхностью сиденья автомобиля.



8. Покачайте детское сиденье, чтобы проверить надежность крепления, и убедитесь в том, что оба индикатора ISOFIX (14) полностью зеленые.  
 → Теперь автомобильное детское сиденье полностью установлено
9. Следуйте указаниям из раздела «ПОСАДКА И ФИКСАЦИЯ РЕБЕНКА».

## ПОСАДКА И ФИКСАЦИЯ РЕБЕНКА

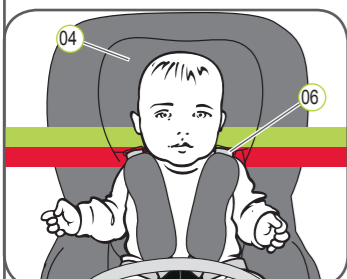

Правильно отрегулированный подголовник (04) обеспечивает оптимальную защиту ребенка на сиденье: Подголовник (04) должен быть отрегулирован таким образом, чтобы плечевые лямки (06) находились на том же уровне, что и плечи ребенка, или немного выше. Плечевые лямки (06) должны находиться на высоте плеч или чуть выше плеч ребенка.  
 ► Плечевые лямки (06) не должны находиться за спиной ребенка, на высоте его ушей или выше.

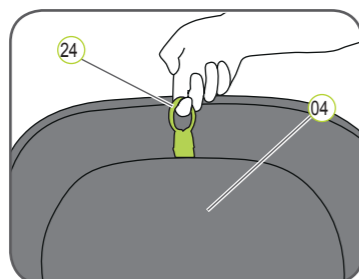

10. Потяните регулировочное кольцо (24) подголовника (04) вверх.
11. Сдвиньте подголовник (04) до достижения нужной высоты плечевых лямок и проверьте надежность его фиксации, плавно опустив подголовник (04) вниз.

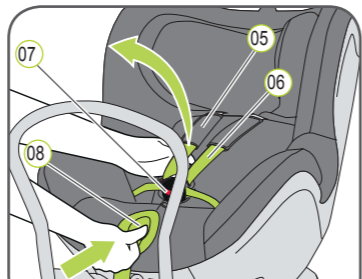

12. Откройте замок ремня (07) (нажмите красную кнопку).
13. Нажмите фиксатор натяжения (08) и одновременно потяните обе плечевые лямки (06) вперед. Не тяните за плечевые накладки (05).
14. Усадите ребенка в детское сиденье.
15. Соедините два язычка замка (21) вместе и сцепите их до того, как вставьте в замок ремня (07). Должен быть слышен щелчок.
16. Тяните регулировочную лямку (09) до тех пор, пока лямки ремня не будут ровно и плотно прилегать к телу вашего ребенка.

- ⚠ **ВНИМАНИЕ!** Вытяните регулировочную лямку вперед.
- ⚠ **ВНИМАНИЕ!** Набедренные лямки (22) должны располагаться как можно ниже на бедрах вашего ребенка.

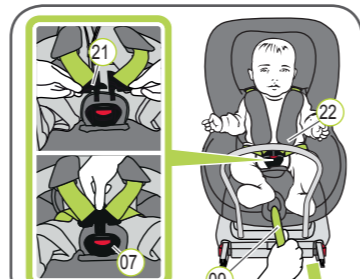

## ПОЗИЦИИ НАКЛОНА СПИНКИ

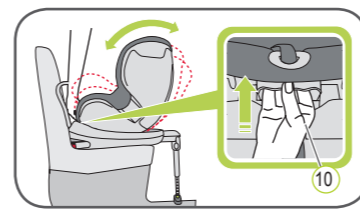

Сиденье DUALFIX может фиксироваться в нескольких положениях. Вы можете изменять положение наклона спинки, когда ребенок находится в сиденье. Максимально откинутое (лежащее) положение оптимально подходит для комфортного сна. Для младенцев в возрасте до 6 месяцев используйте сиденье в максимально откинутом положении со специальным вкладышем для младенцев, обеспечивающим поддержку позвоночника во время сна. Чтобы сменить положение, удерживайте кнопку наклона (10) и переставьте сиденье в нужное положение.

## ВКЛАДЫШ ДЛЯ МЛАДЕНЦЕВ

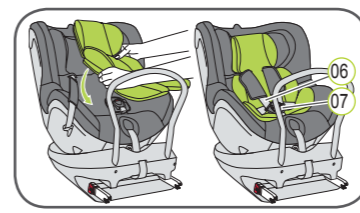

Вкладыш для младенцев используется для детей в возрасте до 6 месяцев. Вкладыш для младенцев обеспечивает поддержку позвоночника вашего малыша в ходе поездки.  
 Установка вкладыша для младенцев:  
 1. Вставьте вкладыш для младенцев в детское сиденье и разместите обе плечевые лямки (06) поверх него.  
 2. Протяните замок ремня (07) и накладку для паховой области через прорезь во вкладыше для младенцев.  
**⚠ ВНИМАНИЕ!** Ваш ребенок всегда должен быть надежно пристегнут.

## ФУНКЦИЯ ВРАЩЕНИЯ + СМЕНА ГРУППЫ

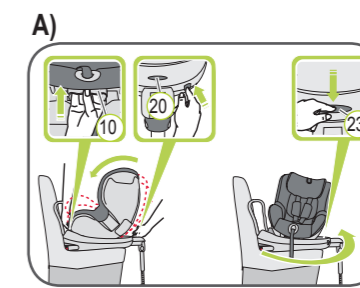

На сиденье DUALFIX есть серая предохранительная кнопка (20), которую следует нажать при переходе из группы 0+ в группу 1. Серая предохранительная кнопка (20) предотвращает риск ошибочного использования детского сиденья для ребенка, не входящего в указанную группу.  
**A) Переключение из положения против направления движения в положение по направлению движения:**  
 1. Удерживая кнопку наклона сиденья (10) и серую предохранительную кнопку (20), установите детское сиденье в максимально вертикальное положение.  
 2. Нажмите серую кнопку вращения (23) и поверните сиденье в направлении движения.

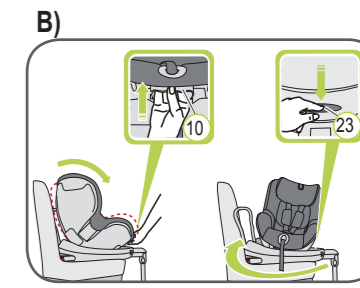

**B) Переключение из положения по направлению движения в положение против направления движения:**  
 1. Удерживая кнопку наклона сиденья (10), установите детское сиденье в максимально вертикальное положение.  
 2. Нажмите серую кнопку вращения (23) и поверните сиденье против направления движения. Теперь детское сиденье обращено против направления движения и может использоваться для группы 1 (9–18 кг).  
 Если вы хотите использовать детское сиденье для группы 0+ (0–13 кг) в положении против направления движения:  
 Удерживая кнопку наклона сиденья (10) и серую предохранительную кнопку (20), установите детское сиденье в максимально откинутое (лежащее) положение.  
**⚠ ВНИМАНИЕ!** Перед каждой поездкой убедитесь в том, что сиденье соответствует группе, в которую входит ваш ребенок, и что оно установлено в правильном положении.

**⚠ Для безопасности вашего ребенка перед каждой поездкой убедитесь в том, что...**

- детское сиденье зафиксировано запорными устройствами ISOFIX (12) в точках крепления системы ISOFIX (01) по обеим сторонам и оба индикатора ISOFIX (14) полностью зеленые;
- детское сиденье надежно закреплено;
- опора надежно зафиксирована на полу автомобиля и индикатор опоры (19) имеет зеленый цвет;
- ремни детского сиденья плотно прилегают к телу, не причиняя ребенку неудобств;
- плечевые лямки (06) правильно натянуты и не перекручены;
- плечевые накладки (05) правильно расположены на теле ребенка;
- язычки замка (21) зафиксированы в замке ремня (07).

**⚠ ВНИМАНИЕ!** Если ребенок пытается открыть кнопки фиксатора ISOFIX (13) или замок ремня (07) остановите автомобиль при первой же возможности. Убедитесь в том, что детское сиденье правильно закреплено и что ребенок надежно зафиксирован. Расскажите ребенку о возможных опасностях.

### Снятие детского сиденья с системой ISOFIX

1. Нажмите обе кнопки регулировки (18) и полностью сложите нижнюю часть опоры (17), чтобы она оказалась внутри верхней части. Отпустите кнопки регулировки (18), чтобы зафиксировать опору в этом положении.
2. Нажмите зеленый индикатор ISOFIX (14) и красную кнопку фиксации (13) на двух запорных устройствах (12) в направлении друг к другу. Запорные устройства (12) будут разъединены.
3. Задвиньте запорные устройства ISOFIX (12) обратно в корпус сиденья (26).

→ При задвигании запорных устройств будет слышен звук трещотки.

**СОВЕТ:** Запорные устройства защищены от повреждений, если они задвинуты в основание сиденья.

**⚠ ВНИМАНИЕ!** Уберите детское сиденье из автомобиля. Запрещается перевозить детское сиденье в автомобиле, если оно не закреплено должным образом.