

CARMATE

2070774



AILEBEBE

CUTE FIX

Инструкция по эксплуатации

Благодарим вас за приобретение изделия AILEBEBE CUTE FIX.

- С целью обеспечения безопасности эксплуатации изделия необходимо внимательно прочитать и понять инструкции, приведенные в настоящем руководстве. Производитель изделия не несет ответственности за любые нештатные ситуации, причиной которых стала ненадлежащая установка или эксплуатация изделия.
- Ненадлежащая установка детского автомобильного кресла или неправильное размещение в нем ребенка может ухудшить эксплуатационные характеристики изделия. Перед установкой убедитесь в возможности надлежащего размещения и установки автомобильного кресла в салоне автомобиля. При установке детского автомобильного кресла в другом автомобиле аналогичным образом проверьте возможность надлежащего размещения кресла в салоне этого автомобиля.



Осторожно

После распаковки изделия разорвите защитную пластиковую упаковку детского автомобильного кресла.
Обернутый вокруг ребенка, такой материал может стать причиной удушья.

Введение

Подготовка

Установка и снятие детского автомобильного кресла

Размещение ребенка в детском кресле и извлечение ребенка из кресла

Прочее

RU

Проверка типа автомобиля и возможности надлежащего размещения изделия



Ознакомьтесь с руководством по эксплуатации имеющегося автомобиля для получения информации о возможности надлежащим образом разместить детское автомобильное кресло.

Детское автомобильное кресло изготовлено в соответствии со стандартом ISO FIX ¹ (стандарт ECE R44/04). Однако его можно установить не во всех автомобилях, оснащенных нижним креплением ISO FIX. Данное детское автомобильное кресло можно установить в автомобиле, в руководстве по эксплуатации которого указаны следующие данные.

Весовая категория: 0+, 1

Размер: A, B, B1, E

Тип: Обратное положение **IL** (устройство полууниверсального типа, отвечающее требованиям стандарта ECE R44/04)

Переднее положение **IUF** (устройство универсального типа, отвечающее требованиям стандарта ECE R44/04)

Толкование списка соответствия в руководстве по эксплуатации автомобиля (пример)

Список следующего вида указывает на то, что данное детское автомобильное кресло можно использовать в обратном положении для ребенка весом от 2500 г до 13 кг и в прямом положении для ребенка весом от 9 до 18 кг.

Весовая категория	Размер	Крепление	Расположение крепления ISO FIX в автомобиле			
			Переднее пассажирское сиденье	Второй ряд, у окна	Второй ряд, центр	Другое сиденье
Переносная колыбель	F	ISO/L1	×	×	×	×
	G	ISO/L2	×	×	×	×
0 (до 10 кг)	E	ISO/R1	×	IL	×	×
0+ (до 13 кг)	E	ISO/R1	×	IL	×	×
	D	ISO/R2	×	IL	×	×
	C	ISO/R3	×	IL	×	×
I (от 9 до 18 кг)	D	ISO/R2	×	IL	×	×
	C	ISO/R3	×	IL	×	×
	B	ISO/F2	×	IUF	×	×
	B1	ISO/F2X	×	IUF	×	×
	A	ISO/F3	×	IUF	×	×
II (от 15 до 25 кг)			×	IL	×	×
III (от 22 до 36 кг)			×	IL	×	×

Примечания

IL: возможна установка детского автомобильного кресла полууниверсальной категории, совместимого со стандартом ISO FIX.

IUF: возможна установка детского автомобильного кресла универсальной категории, совместимого со стандартом ISO FIX.

× установка детского автомобильного кресла, совместимого со стандартом ISO FIX, невозможна.

Если в руководстве по эксплуатации имеющегося автомобиля не удастся найти тип автомобиля, обратитесь к местному дилеру или в нашу компанию (см. заднюю сторону обложки) для проверки списка соответствия.

¹: что такое ISO FIX?

ISO FIX представляет собой один из принятых во всем мире стандартных способов установки детского автомобильного кресла на пассажирском сиденье автомобиля. Для надежного крепления детского автомобильного кресла вместо ремней безопасности применяются крепления ISO FIX.

→ Информацию об установке см. в разделе "Установка детского автомобильного кресла – ШАГ 1. Выбор пассажирского сиденья для установки детского автомобильного кресла" (стр. 28).

Безопасность при использовании

Данное детское автомобильное кресло является вспомогательным приспособлением, предназначенным для использования детьми с целью предупреждения или, по меньшей мере, минимизации степени физических травм, которые ребенок может получить в результате столкновения или резкой остановки автомобиля. Кресло не сможет защитить ребенка в случае сильного столкновения.

Будьте внимательны за рулем и обратите внимание на следующее.

① Перед установкой детского автомобильного кресла убедитесь в том, что автомобиль поддерживает возможность его установки.

Данное детское автомобильное кресло изготовлено в соответствии со стандартом ISO FIX (стандарт ECE R44/04). Оснащен ли автомобиль, в котором будет установлено детское автомобильное кресло, креплением ISO FIX?

→ Для получения дополнительной информации см. раздел “Выбор пассажирского сиденья для установки детского автомобильного кресла” (стр. 28).

② Проверьте инструкции в отношении обеспечения безопасности.

Инструкции в отношении обеспечения безопасности разделены на три уровня: “Опасно”, “Осторожно”, “Внимание” в зависимости от тяжести последствий при их несоблюдении.

→ Перед использованием внимательно ознакомьтесь с “Правилами техники безопасности” (со стр. 6) и обязательно соблюдайте их.

③ Перед размещением ребенка проверьте состояние установки.

В процессе использования отрегулированный верхний ремень (стр. 13) может ослабнуть. По мере роста ребенка может потребоваться регулировка или изменение ориентации кресла. Перед началом движения убедитесь, что верхний ремень не ослаблен, а ребенок надлежащим образом размещен в кресле.

→ Для получения дополнительной информации см. раздел “Проверка установки” (стр. 38) и раздел “Проверка перед размещением ребенка в кресле” (стр. 42).

④ В экстренной ситуации

Сохраняйте спокойствие и возьмите ребенка с детского автомобильного кресла следующим образом.

1 Нажмите красную кнопку на пряжке, чтобы высвободить фиксирующие язычки.

2 Освободите ребенка от плечевых ремней.

3 Возьмите ребенка с детского автомобильного кресла.

4 Укройтесь в безопасном месте.

→ Для получения дополнительной информации см. раздел “Извлечение ребенка из кресла” (стр. 47).

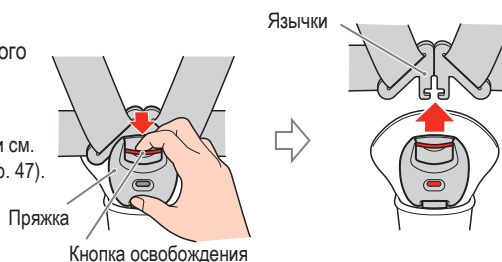

Если не удается извлечь язычки из пряжки

В экстренной ситуации кнопку освобождения не всегда можно нажать. Всегда держите под рукой доступный в продаже резак для ремней безопасности, чтобы ребенка можно было извлечь из кресла, обрезав ремни детского автомобильного кресла.

Содержание

Введение	2
Проверка типа автомобиля и возможности надлежащего размещения изделия	2
Безопасность при использовании	3
Содержание	4
Правила техники безопасности	6
Описание инструкций в отношении обеспечения безопасности	6
Установка детского автомобильного кресла	6
Посадка ребенка в детское автомобильное кресло	9
Идентификация элементов	12
Вид спереди	12
Вид сзади	13
Пассажирское сиденье	14
Подготовка	15
Подготовка	15
ШАГ 1. Установка кресла в ориентации, соответствующей весу ребенка	16
ШАГ 2. Регулировка высоты плечевых ремней с учетом роста ребенка	19
Установка и снятие детского автомобильного кресла	27
Установка детского автомобильного кресла	28
ШАГ 1. Выбор пассажирского сиденья для установки детского автомобильного кресла	28
ШАГ 2. Обеспечение оперативного пространства	29
ШАГ 3. Проверки перед установкой	30
ШАГ 4. Установка на пассажирское сиденье	32
ШАГ 5. Проверка установки	38
Снятие детского автомобильного кресла	39

Размещение ребенка в детском кресле и извлечение ребенка из кресла 41

Размещение ребенка в кресле	42
ШАГ 1. Проверки перед размещением ребенка в кресле	42
ШАГ 2. Размещение ребенка в кресле	43
ШАГ 3. Проверки после размещения ребенка в кресле	46
Извлечение ребенка из кресла	47

Прочее 49

Очистка	50
Снятие подголовника и поясной подушки	50
Снятие обшивки корпуса	51
Очистка	54
Установка обшивки корпуса	55
Хранение руководства по эксплуатации	58
Хранение детского автомобильного кресла	58
Утилизация детского автомобильного кресла	59
Технические характеристики	59
Контактная информация	задняя сторона обложки

Правила техники безопасности

Описание инструкций в отношении обеспечения безопасности

В настоящем руководстве и на детском автомобильном кресле инструкции в отношении обеспечения безопасности обозначены следующим образом. Следует понимать разницу между ними.

 **Опасно** Несоблюдение инструкции может привести к смертельному исходу или тяжким телесным повреждениям.

 **Осторожно** Несоблюдение инструкции может привести к тяжким телесным повреждениям с возможным смертельным исходом.

 **Внимание** Несоблюдение инструкции может привести к телесным повреждениям или имущественному ущербу.

Установка детского автомобильного кресла

 **Опасно**

Не используйте детское автомобильное кресло в автомобиле, не предназначенном для его установки.

Детское автомобильное кресло изготовлено в соответствии со стандартом ISO FIX (стандарт ECE R44/04). Однако его можно установить не во всех автомобилях, оснащенных нижним креплением ISO FIX.

Перед использованием проверьте в руководстве по эксплуатации автомобиля, можно ли установить детское автомобильное кресло в имеющемся автомобиле. Если найти информации не удалось, проверьте список соответствия, обратившись к местному дилеру или в нашу компанию (см. заднюю сторону обложки).

Если кресло будет установлено в автомобиле, не поддерживающем его установку, кресло не удастся надежно закрепить на пассажирском сиденье. В этом случае при сильном столкновении кресло и ребенок могут резко сместиться.



Не устанавливайте детское кресло на пассажирское сиденье, не оснащенное креплением ISO FIX.

Установка детского автомобильного кресла ремнем безопасности на пассажирское сиденье, не оснащенное креплением ISO FIX, не допускается.

Если для фиксации детского автомобильного кресла будут использованы средства, отличные от крепления ISO FIX, кресло не удастся надежно закрепить на пассажирском сиденье. В этом случае при сильном столкновении кресло и ребенок могут резко сместиться.

- Проверьте в руководстве по эксплуатации автомобиля, оснащено ли пассажирское сиденье креплением ISO FIX.



Не устанавливайте и не снимайте детское автомобильное кресло во время движения автомобиля.

Это представляет риск тяжких телесных повреждений или смертельного исхода. Сначала остановите автомобиль в безопасном месте.



Не устанавливайте детское автомобильное кресло на пассажирское сиденье, развернутое влево, вправо, назад.

В случае столкновения ребенок может быть сброшен с сиденья. Если нормальное прямое направление пассажирского сиденья было изменено, поверните сиденье вперед и только затем установите детское автомобильное кресло.

- В некоторых автомобилях возможен поворот пассажирских сидений влево, вправо, назад. Если детское кресло установлено в таком пассажирском сиденье, поверните сиденье вперед перед началом движения.

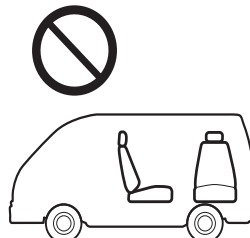
**⚠ Осторожно****Установка детского автомобильного кресла на пассажирское сиденье, оборудованное подушкой безопасности, не допускается.**

Подушка безопасности представляет риск тяжелых телесных повреждений или смерти ребенка, находящегося в детском автомобильном кресле, установленном на переднем сиденье.

- Если возможно, деактивируйте подушку безопасности в соответствии с инструкциями, приведенными в руководстве по эксплуатации автомобиля.
- Детское автомобильное кресло можно установить надлежащим образом на пассажирское сиденье, оснащенное только боковой подушкой безопасности или боковой шторкой безопасности. См. руководство по эксплуатации автомобиля.



Подушка безопасности

Не используйте детское автомобильное кресло, которое подверглось ударному воздействию.

Если в результате столкновения на детское автомобильное кресло было оказано ударное воздействие или оно было сброшено с пассажирского сиденья, уровень его прочности может снизиться, даже если его внешний вид не изменился. Прочности такого кресла может не хватить для защиты ребенка при сильном столкновении, что представляет риск тяжелых телесных повреждений или смерти.

Такое детское автомобильное кресло подлежит утилизации в соответствии с нормами местного законодательства. Перед утилизацией с помощью маркера или аналогичного пишущего средства на кресло необходимо нанести хорошо различимую надпись "Повреждено при аварии".

**Не разбирайте, не смазывайте, не вносите изменения в детское автомобильное кресло, не заменяйте его детали другими деталями, отличными от указанных.**

Прочности такого кресла может не хватить для защиты при сильном столкновении, что представляет риск тяжелых телесных повреждений или смерти.



Не разбирайте

Используйте обшивку и подушку кресла в надлежащем состоянии.

Если обшивка или подушка кресла снята, повреждена, заменена чем-либо, прочности такого кресла может не хватить для защиты при сильном столкновении, что представляет риск тяжелых телесных повреждений или смерти.



Правила техники безопасности

Не устанавливайте детское автомобильное кресло на подушке.

Если на пассажирском сиденье размещена подушка, детское кресло не удастся надежно установить, а крепление может ослабнуть. При использовании такого детского автомобильного кресла в случае столкновения ребенок может быть выброшен из кресла.



Чтобы не повредить детское автомобильное кресло, соблюдайте следующие правила.

Если детское автомобильное кресло будет повреждено из-за несоблюдения этих правил, использование такого кресла может стать причиной получения серьезной травмы или смертельного исхода в случае столкновения при нахождении ребенка в таком поврежденном кресле.

- Не заземляйте твердые пластиковые детали детского автомобильного кресла дверью автомобиля или подвижным сиденьем.
- Не используйте детское автомобильное кресло для игр ребенка.
- Не допускайте использование детского автомобильного кресла взрослыми в качестве стула.
- Не ставьте тяжелые предметы на детское автомобильное кресло.
- Не используйте детское автомобильное кресло в качестве стула. Используйте детское автомобильное кресло только по прямому назначению.
- Не оставляйте детское автомобильное кресло около огня или вне помещения на длительное время.



Совет

Внимание

Не устанавливайте детское автомобильное кресло на пассажирское сиденье, которое может послужить препятствием для покидающих автомобиль в случае аварии.

Не устанавливайте детское автомобильное кресло на пассажирское сиденье, которое может послужить препятствием для покидающих автомобиль в случае аварии, даже если оно оснащено креплением ISO FIX. Использование такого кресла может стать причиной тяжелых телесных повреждений или смертельного исхода.



Не подвергайте детское автомобильное кресло воздействию прямых солнечных лучей.

Нагретые металлические части кресла способны обжечь при контакте. Перед тем как посадить ребенка в кресло, проверьте температуру металлических и других деталей детского автомобильного кресла.

Если детское автомобильное кресло не будет использоваться в течение некоторого периода времени, уберите язычки в пряжку или в карманы для язычков, чтобы они не нагревались.

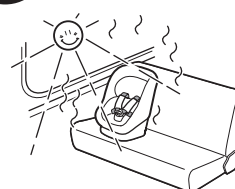

Посадка ребенка в детское автомобильное кресло

 Опасно

Обязательно зафиксируйте ремни с помощью пряжки.

В противном случае при столкновении ребенок может быть выброшен из кресла.

Убедитесь, что ребенок или кто-либо еще не нажмет кнопку освобождения на пряжке.



Совет



Правильно посадите ребенка в детское автомобильное кресло в соответствии с приведенными в руководстве инструкциями.

Убедитесь, что ребенок надлежащим образом расположен в детском автомобильном кресле во время движения автомобиля.

Если плечевые ремни ослаблены или неправильно используются другие детали, при столкновении или резком торможении ребенок может быть выброшен из кресла.



Совет

Не регулируйте и не используйте плечевые ремни, верхний ремень, другие детали детского автомобильного кресла во время движения автомобиля.

Если во время регулировки или использования деталей детского автомобильного кресла произойдет резкая остановка или столкновение, ребенок может быть выброшен из кресла.

Если необходимо отрегулировать какую-либо деталь детского автомобильного кресла, сначала остановите автомобиль.



Верхний ремень



Не оставляйте ребенка одного в автомобиле.

Ребенок должен оставаться в автомобиле под присмотром. В частности, в летнее время присутствует риск попадания лиц, находящихся в автомобиле, под воздействие теплового удара.



Не используйте детское автомобильное кресло, если оно не подходит по параметрам для ребенка.

Надлежащая ориентация детского автомобильного кресла зависит от веса ребенка. Правильно выбирайте ориентацию детского автомобильного кресла в зависимости от веса ребенка.

Ребенка не удастся надлежащим образом зафиксировать в кресле ненадлежащего размера, и ребенок может быть выброшен из кресла в случае столкновения.

Для получения информации о требованиях см. раздел "Зависимость ориентации кресла от веса ребенка" (стр. 16).



Правила техники безопасности

Не используйте пряжку, если в нее попала вода, какие-либо напитки, другие жидкости.

В случае неисправности пряжки существует риск непреднамеренного расстегивания, что может привести к падению ребенка с кресла, или невозможности расстегивания пряжки в случае аварии.



Перед началом движения проверьте плечевые ремни и поясной ремень.

Чтобы надежно зафиксировать ребенка плечевыми ремнями и поясным ремнем, выполните следующие проверки. Несоблюдение этого требования может подвергнуть ребенка риску тяжелых телесных повреждений или смерти.

- Не используйте порванные или иным образом поврежденные плечевые ремни или поясной ремень.
- Плечевые ремни и поясной ремень не должны быть перекручены или ослаблены во время использования.
- Плечевые ремни необходимо отрегулировать с учетом расположения плеч ребенка.
- Поясной ремень необходимо расположить так, чтобы он надежно удерживал таз ребенка.



Совет

Внимание

Проверьте наличие игрушек и прочих предметов в карманах одежды ребенка.

Посторонние предметы, заблокированные между детским автомобильным креслом и ребенком, могут стать причиной нанесения ребенку физических травм.



Совет

Не помещайте детское кресло на сиденье автомобиля, не закрепив кресло.

Это может стать причиной травмы пассажира в случае внезапного останова или столкновения.



Не перевозите незакрепленные предметы в салоне автомобиля, которые в случае столкновения способны нанести телесные повреждения пассажирам.

Зафиксируйте предметы, которые могут ударить ребенка или других пассажиров в случае столкновения или внезапного останова.





Идентификация элементов

Вид спереди На приведенном ниже рисунке показано детское автомобильное кресло, установленное на основании в прямом положении.

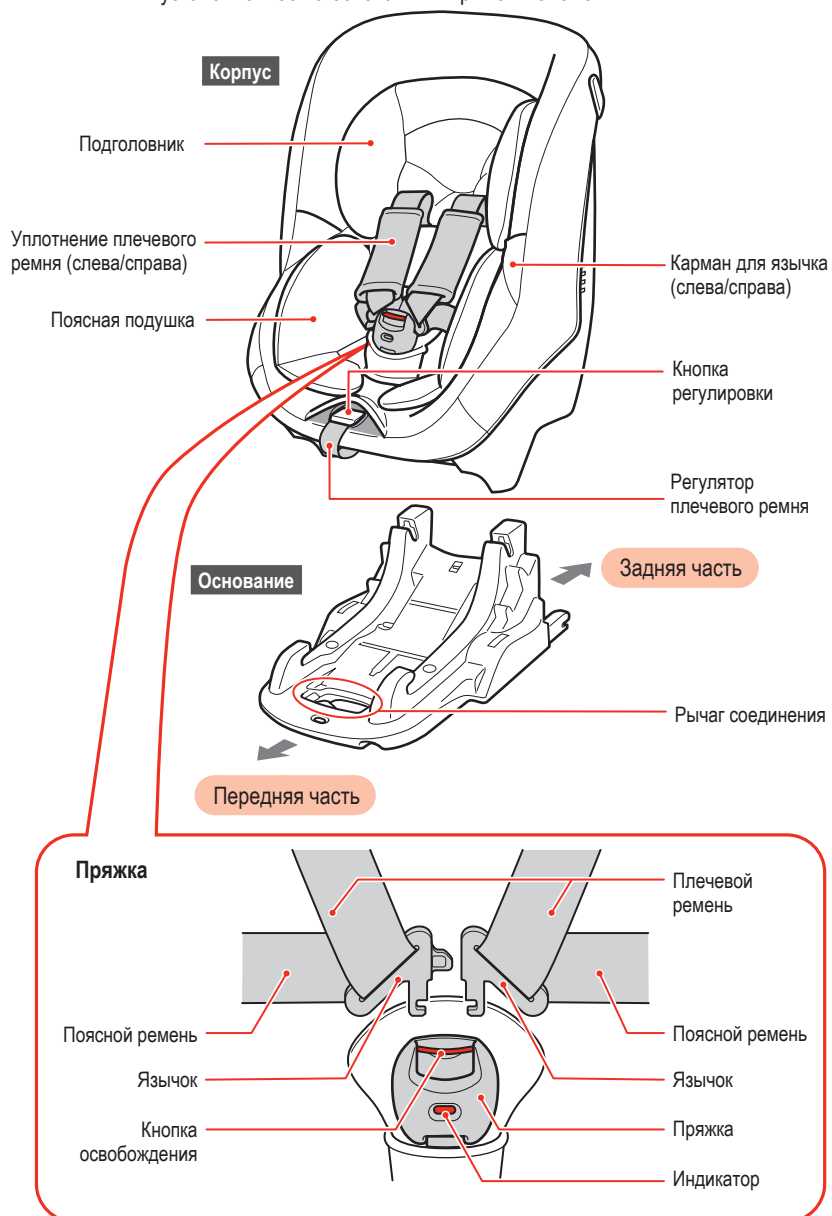

* В настоящем руководстве по эксплуатации ремни, идущие вверх от язычка, называется плечевыми ремнями; нижний ремень называется поясным ремнем.

Вид сзади

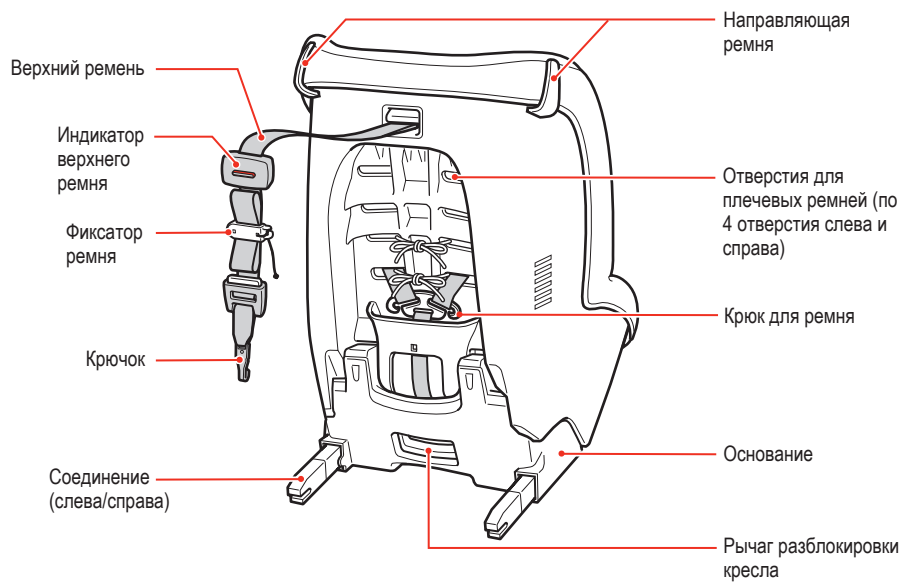

Прилагаемые принадлежности

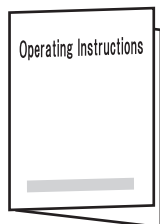

Руководство по эксплуатации



Направляющие для установки (2 шт.)

Идентификация элементов

Пассажирское сиденье



В зависимости от автомобиля расположение и названия элементов могут отличаться от показанных на рисунке. Проверьте руководство по эксплуатации автомобиля.

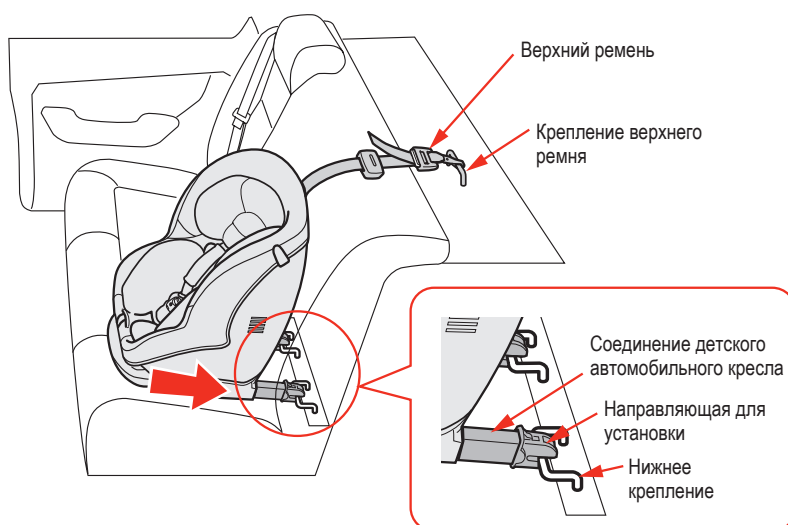

Подготовка

Подготовка детского автомобильного кресла к посадке ребенка перед установкой

- ШАГ 1. Установка кресла в ориентации, соответствующей весу ребенка → стр. 16
- ШАГ 2. Регулировка высоты плечевых ремней с учетом роста ребенка → стр. 19

Совет

Кресло изначально собрано для установки в обратном положении (для малышей), а поясные ремни установлены в крайнее нижнее положение (для новорожденных). Определите положение установки кресла (прямое или обратное) в приведенном на следующей странице контрольном списке с учетом веса ребенка. Посадите ребенка в кресло и проверьте положение плечевых ремней.

Подготовка

ШАГ 1. Установка кресла в ориентации, соответствующей весу ребенка

Для обеспечения безопасности ориентацию детского автомобильного кресла необходимо выбирать с учетом веса ребенка. Зависимость ориентации кресла от веса ребенка приведена на следующем рисунке.

* Кресло изначально собрано для установки в обратном положении.

Зависимость ориентации кресла от веса ребенка

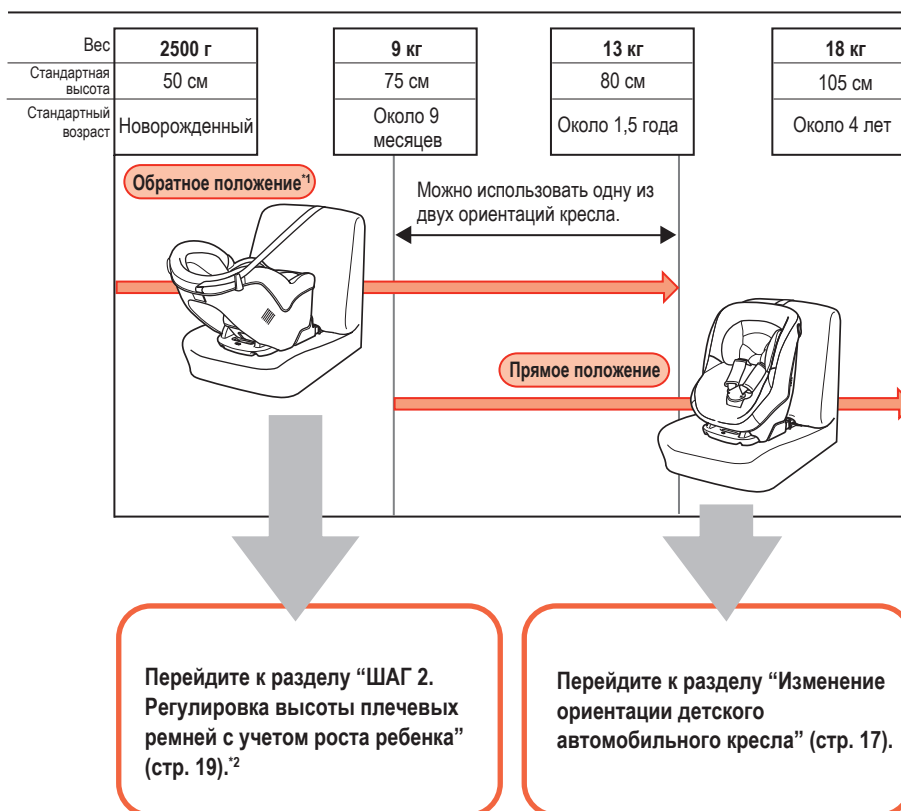

*1 Если вес ребенка составляет менее 7 кг, обязательно установите подголовник и поясную подушку.

*2 Кресло изначально собрано для установки в обратном положении. Если после приобретения ориентация кресла изменена для установки в прямом положении, а затем для установки в обратном положении, перейдите на стр. 18.

Чтобы изменить ориентацию детского автомобильного кресла, снимите кресло с основания, поверните кресло на 180 градусов, затем установите кресло на основание.



Изменение ориентации детского автомобильного кресла

Примечание

Если плечевой ремень был извлечен, он может быть зажат между основанием и креслом. Во избежание этого затяните регулятор ремней перед тем, как использовать плечевой ремень.

Изменение положения с

обратного (для новорожденного или младенца)



на прямое (для ребенка)

Если изменять ориентацию детского автомобильного кресла не требуется, перейдите к разделу "ШАГ 2. Регулировка высоты плечевых ремней с учетом роста ребенка" (стр. 19).

1 Нажмите рычаг разблокировки кресла в задней части основания, чтобы разблокировать замок кресла.

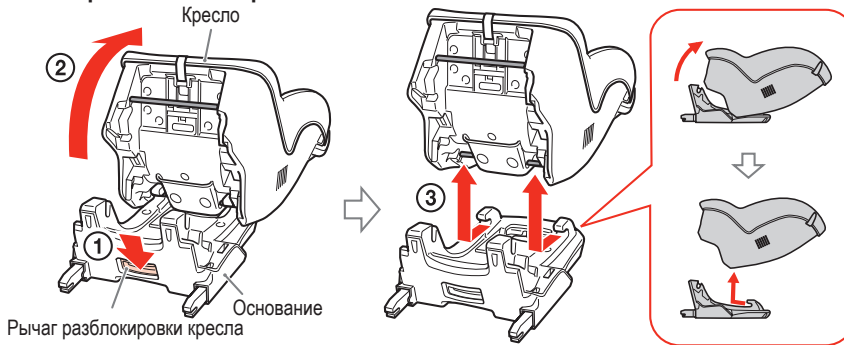

2 Измените ориентацию кресла.

Измените положение кресла с обратного на прямое, не перемещая основание.

3 Вставьте стержни кресла в крючки основания и надавите на кресло вниз и в направлении передней части основания, как показано на рисунке, до щелчка.

Убедитесь, что индикатор изменил цвет на зеленый.

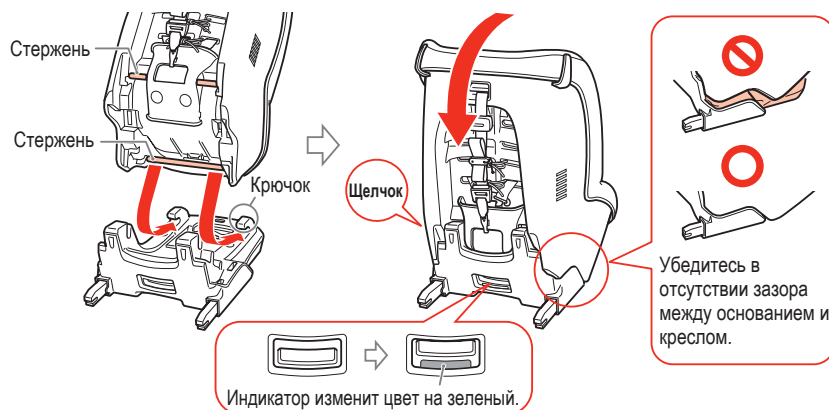

Подготовка



Подготовка

Изменение положения с

на прямое (для ребенка)



обратного (для новорожденного или младенца)

- 1 Нажмите рычаг разблокировки кресла в задней части основания, чтобы разблокировать замок кресла.

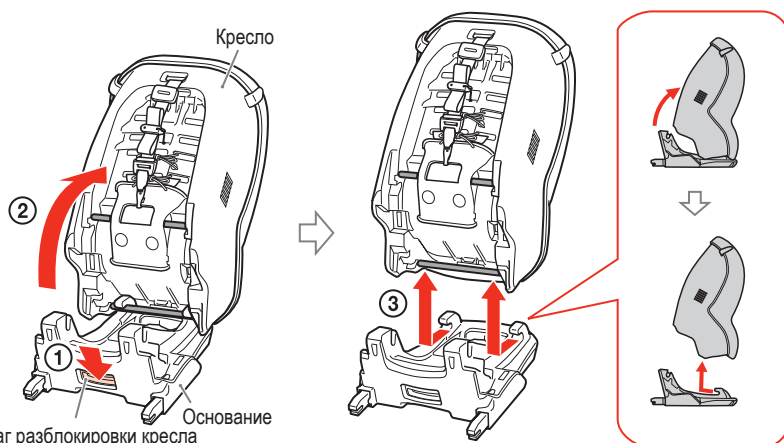

- 2 Измените ориентацию кресла.

Измените положение кресла с прямого на обратное, не перемещая основание.

- 3 Вставьте стержни кресла в крючки основания и надавите на кресло вниз и в направлении передней части основания, как показано на рисунке, до щелчка.

Убедитесь, что индикатор изменил цвет на зеленый.

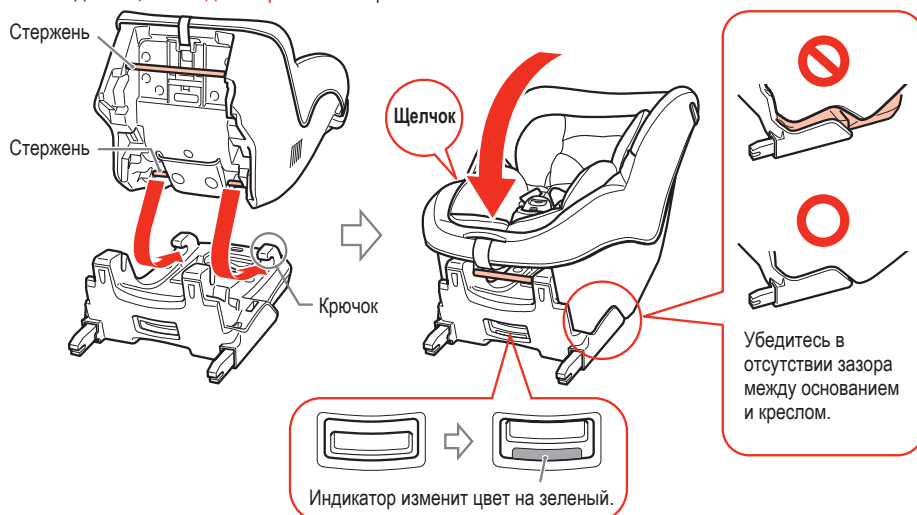

ШАГ 2. Регулировка высоты плечевых ремней с учетом роста ребенка

Чтобы надежно зафиксировать ребенка в кресле, отрегулируйте длину плечевых ремней с учетом роста ребенка.

■ Зависимость положения плечевых ремней от высоты ребенка

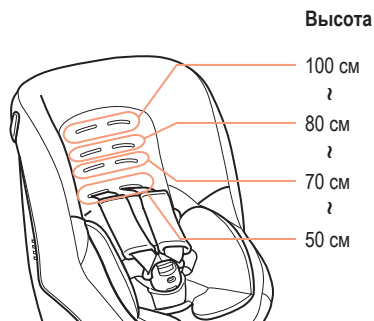

Совет

Значения приведены для справки. Выберите подходящую высоту ремней для ребенка, как описано в пункте 5 на стр. 21.

Подготовка

1 Снимите подголовник, чтобы проверить положение отверстий для плечевых ремней.

Развяжите верхние веревочные крепления в задней части кресла и извлеките подголовник спереди.

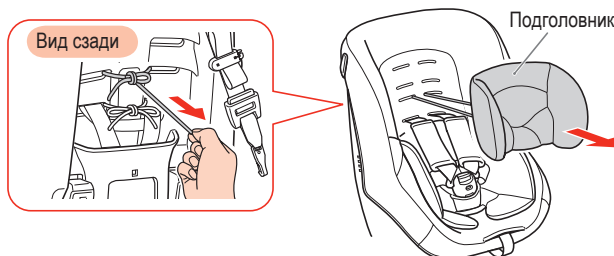

Установка подголовника описана в разделе “Установка подголовника” (стр. 25).

2 ① Нажмите красную кнопку на пряжке, затем ② вытяните язычки из пряжки.

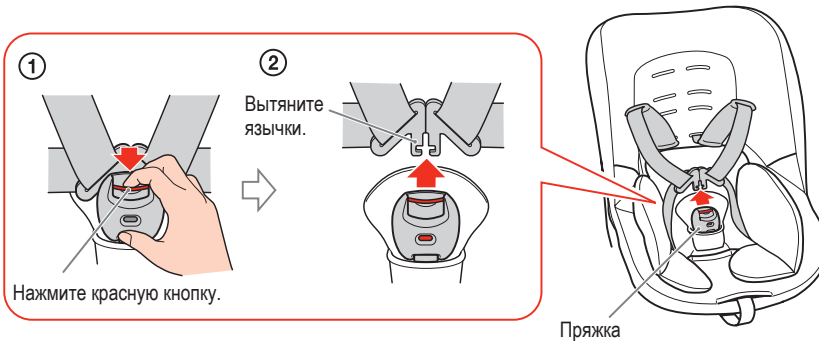

Подготовка

3 ① Удерживая нажатой кнопку регулировки, ② полностью вытяните плечевые ремни.

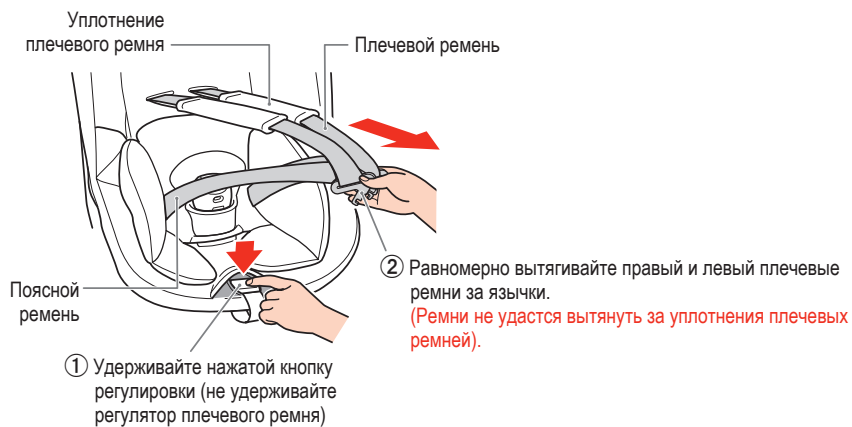

Советы

- Ремни не удастся вытянуть за уплотнения плечевых ремней. Потяните за язычки или ремни.
- Плечевые ремни можно вытянуть только при нажатой кнопке регулировки.

4 Обеспечьте глубокую посадку ребенка в детском автомобильном кресле.

Посадите ребенка в кресле в надлежащем положении, чтобы правильно отрегулировать кресло.



5 Посадите ребенка в кресло и выберите подходящие отверстия для ремней.

Выберите отверстия, ближе всего расположенные к плечам ребенка. Ремни, пропущенные через эти отверстия, должны вертикально входить в спинку, как показано на рисунке “Подходящее положение плечевых ремней”.

Подходящее положение зависит от ориентации кресла. Правильно сориентируйте детское автомобильное кресло.

■ Подходящее положение плечевых ремней

Обратное положение

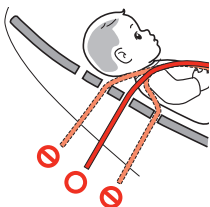

Плечевые ремни должны входить в спинку вертикально или чуть ниже плеч ребенка.

Прямое положение



Плечевые ремни должны входить в спинку вертикально или чуть выше плеч ребенка.

Підготовка

Если плечевые ремни установлены на подходящую высоту



перейдите к разделу “Установка подголовника” (стр. 25), затем к разделу “Установка детского автомобильного кресла” (со стр. 28).

Изменение высоты плечевых ремней



См. следующий раздел, “Изменение высоты плечевых ремней с учетом роста ребенка”.

Изменение высоты плечевых ремней с учетом роста ребенка

1 Возьмите ребенка с детского автомобильного кресла и вставьте язычки в пряжку.

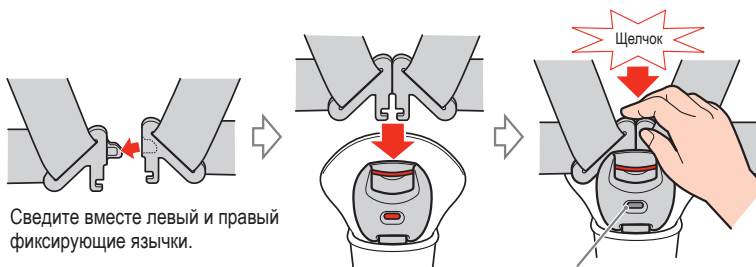

Сведите вместе левый и правый фиксирующие язычки.

Индикатор изменит цвет на зеленый.

Подготовка

- 2** Извлеките плечевые ремни из крюка ремней в задней части, затем извлеките их спереди.



Совет

Если не удастся найти крюк для ремней, то он сложен в основании. **Вытяните плечевой ремень** так, чтобы извлечь крюк для ремней.

- 3** Вытяните уплотнения плечевых ремней сзади и вставьте их в отверстия плечевых ремней, подходящие для роста ребенка, не перекручивая уплотнения.

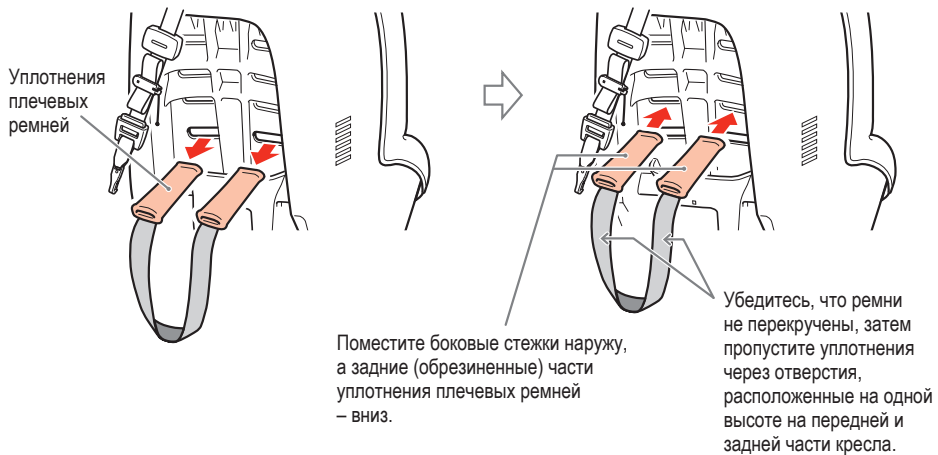

4 Вставьте плечевые ремни в уплотнения плечевых ремней и проденьте ремни в отверстия, в которые были вставлены уплотнения плечевых ремней в пункте 3. Вытяните их сзади и проденьте в крюки для ремней.

Убедитесь, что плечевые ремни не перекручены. Установите их так, чтобы прорезы крюков для ремней были видны.

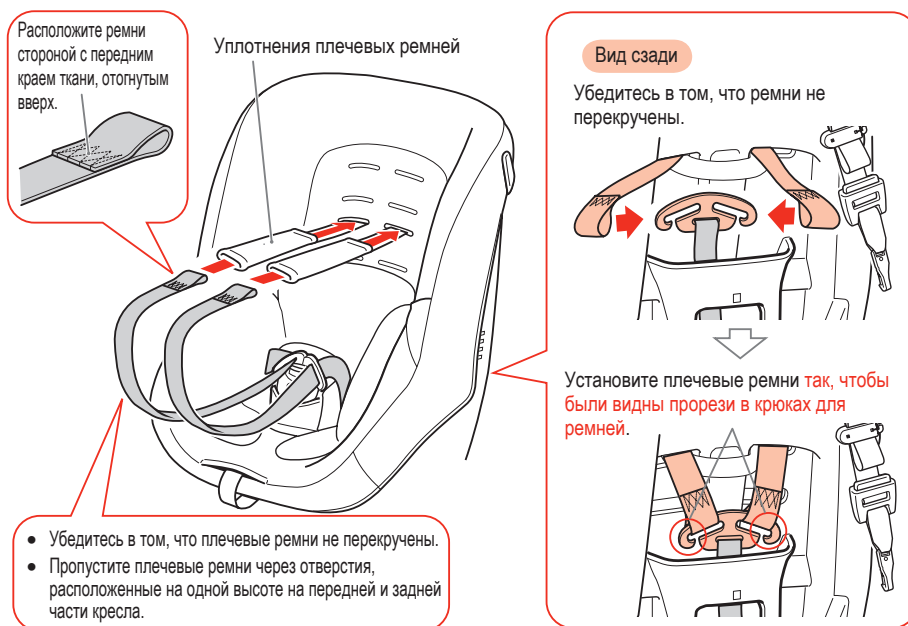

Подготовка

⚠ Внимание

В следующих случаях при столкновении из-за неплотной затяжки плечевых ремней детское автомобильное кресло может не защитить ребенка от тяжелых телесных повреждений или смерти.

- Плечевые ремни не установлены на требуемую высоту.
- Плечевые ремни перекручены.
- Прорезь в крюке не видна (как показано на рисунке ниже).

Проверьте состояние плечевых ремней после изменения их высоты.

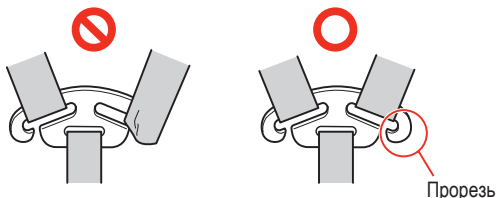

Подготовка

5 Регулировка подголовника и поясной подушки

Подголовник и поясная подушка (входят в комплект поставки) предназначены для защиты новорожденного. Эти две подушки защищают голову и поясничную область ребенка.

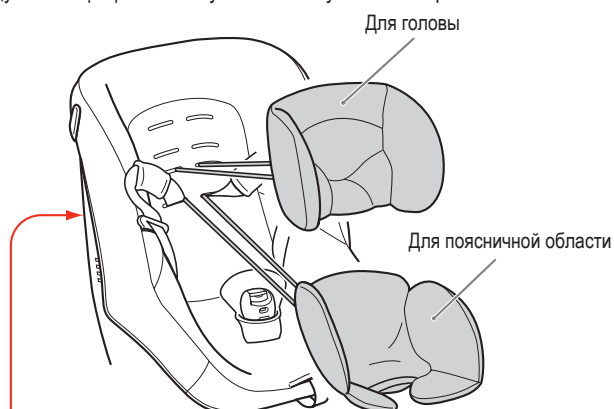

Отверстия для крепления подголовника

Пропустите веревочные крепления подголовника через следующие по высоте отверстия выше отверстий, через которые пропущены плечевые ремни.

Отверстия для крепления поясной подушки

Всегда используйте нижние отверстия.



■ Установка подголовника

Советы

- Всегда используйте подголовник, если вес ребенка составляет менее 7 кг.
- Если при установленном подголовнике ребенку слишком тесно в кресле, снимите подголовник.
- Не устанавливайте подголовник, если плечевые ремни пропущены через верхние отверстия.

1 Установите на место подголовник, снятый в пункте 1 ШАГА 2 (стр. 19).

Пропустите веревочные крепления подголовника через следующие по высоте отверстия выше отверстий, через которые пропущены плечевые ремни.

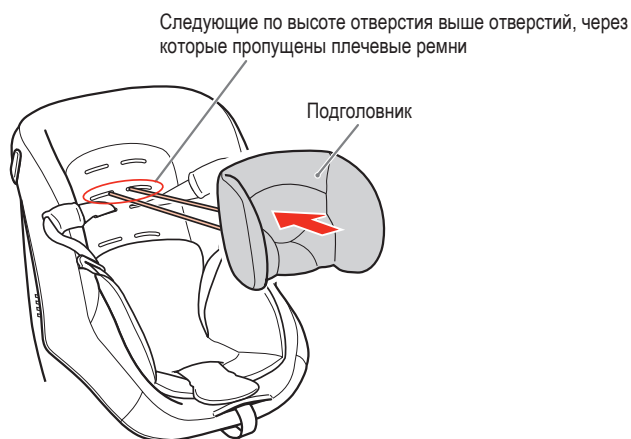

2 Завяжите в задней части веревочные крепления, пропущенные через отверстия.



Подготовка

■ Снятие поясной подушки

Если вес ребенка превышает 7 кг и ему слишком тесно в кресле, снимите поясную подушку.

1 Снимите поясную подушку.

Развяжите веревочное крепление в нижнем положении в задней части кресла. Отсоедините поясную подушку от пряжки, затем вытяните подушку из кресла.

Вид сзади

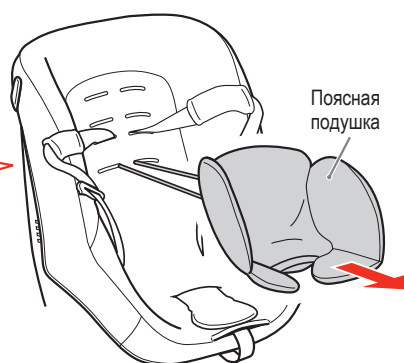
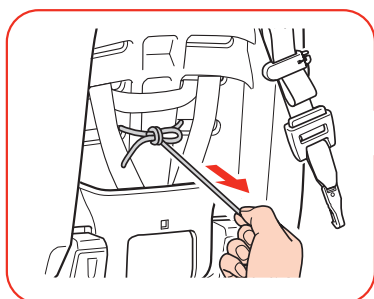

Установка и снятие детского автомобильного кресла

[Установка детского автомобильного кресла]

- ШАГ 1. Выбор пассажирского сиденья для установки детского автомобильного кресла → стр. 28
- ШАГ 2. Обеспечение оперативного пространства → стр. 29
- ШАГ 3. Проверки перед установкой → стр. 30
- ШАГ 4. Установка на пассажирское сиденье → стр. 32
- ШАГ 5: Проверка установки → стр. 38

[Снятие детского автомобильного кресла] → стр. 39

Советы

- В ШАГАХ 3 и 4 приведены рисунки прямого положения. Если для прямого и обратного положения требуются разные варианты действий, они показаны на приведенных рисунках.
- Настройки для прямого и обратного положения описаны в разделе “Подготовка – ШАГ 1. Установка кресла в ориентации, соответствующей весу ребенка” (стр. 16).

Установка детского автомобильного кресла

ШАГ 1. Выбор пассажирского сиденья для установки детского автомобильного кресла

Данное детское автомобильное кресло изготовлено в соответствии со стандартом ISO FIX. Этот стандарт на размер и установку детских автомобильных кресел создан Международной организацией по стандартизации (ISO). По этой причине данное кресло можно установить только на пассажирском сиденье, оснащённом универсальным креплением ISO FIX. Проверьте в руководстве по эксплуатации автомобиля, какое пассажирское сиденье оснащено креплением ISO FIX, и где оно расположено. Затем определите положение, в котором будет установлено детское автомобильное кресло (см. также раздел "Толкование списка соответствия в руководстве по эксплуатации автомобиля (пример)" на стр. 2).

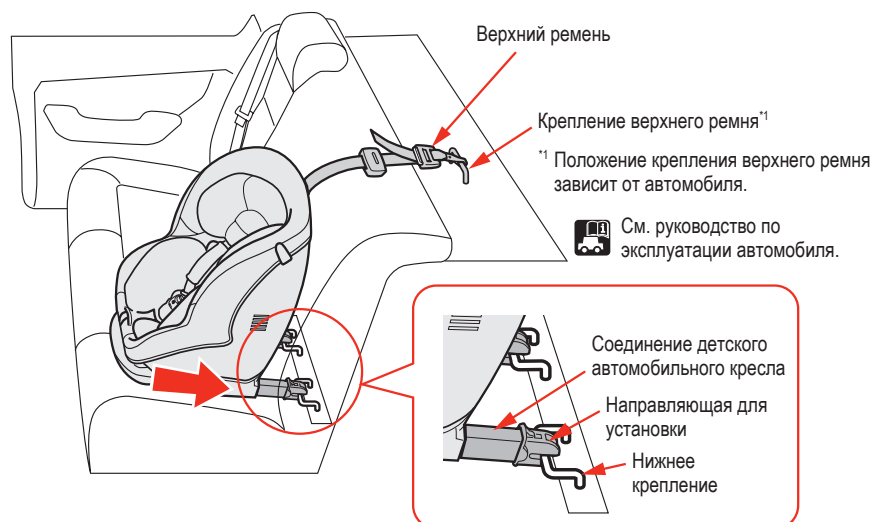

Опасно

Данное детское автомобильное кресло нельзя закрепить на пассажирском сиденье без крепления ISO FIX, даже при использовании ремня безопасности. Если для фиксации детского автомобильного кресла будут использованы средства, отличные от крепления ISO FIX, обеспечить надёжность крепления и требуемый уровень защиты не удастся.

ШАГ 2 Обеспечение оперативного пространства

Для безопасной работы обеспечьте оперативное пространство следующим образом.

- 1** Переместите автомобиль на открытое и ровное пространство для обеспечения простой доставки детского автомобильного кресла к автомобилю и полного открытия дверей.

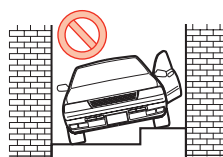

- 2** Расширьте оперативное пространство внутри автомобиля, сложив и/или отодвинув вперед сиденье, расположенное перед сиденьем, на котором будет установлено детское автомобильное кресло.

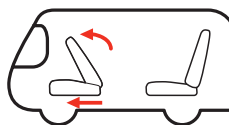

- 3** Если спинка сиденья наклонена, установите ее в стандартное положение или в положение, указанное в руководстве по эксплуатации автомобиля.

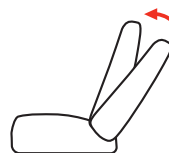

Установка и снятие детского автомобильного кресла

Установка детского автомобильного кресла

ШАГ 3. Проверки перед установкой

- 1** Выберите ориентацию детского кресла и высоту плечевых ремней с учетом веса и роста ребенка.

Для получения дополнительной информации см. раздел “Подготовка” на стр. 15.

- 2** Убедитесь, что **индикатор соединения изменил цвет на зеленый**. Если индикатор не виден, **1** возьмитесь за рычаг соединения в передней части основания и **2** вытяните соединение.

Рычаг соединения состоит из деталей желтого и серого цвета. Вытяните соединение, удерживая детали обоих цветов рычага соединения.

Имеется 2 соединения с левой и правой стороны. Прделайте эту операцию с одной, а затем с другой стороны.

Если соединение будет полностью вытянуто, **индикатор соединения изменит цвет на красный**.

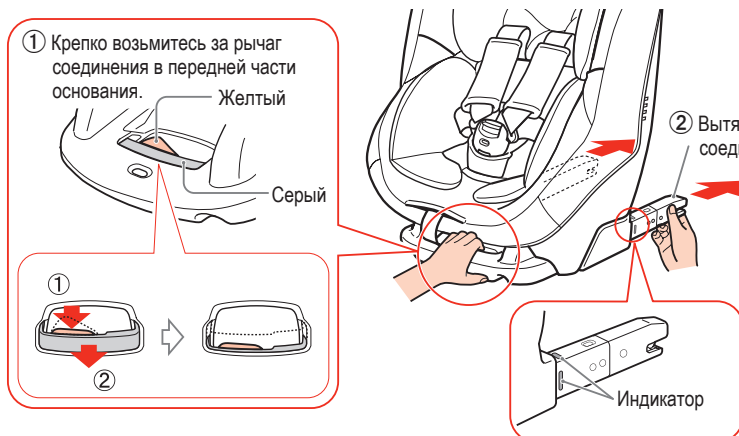

Совет

Если на соединение надета направляющая для установки, **1** прочно удерживайте рычаг соединения в передней части основания и **2** полностью вытяните соединение, затем снимите направляющую для установки.

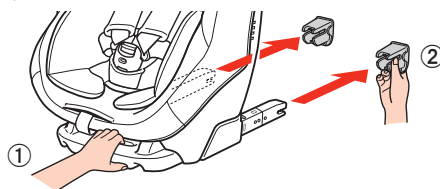

3 Если детское автомобильное кресло будет установлено на пассажирское сиденье, к которому можно прикрепить направляющие для установки, наденьте их на нижние крепления сиденья.

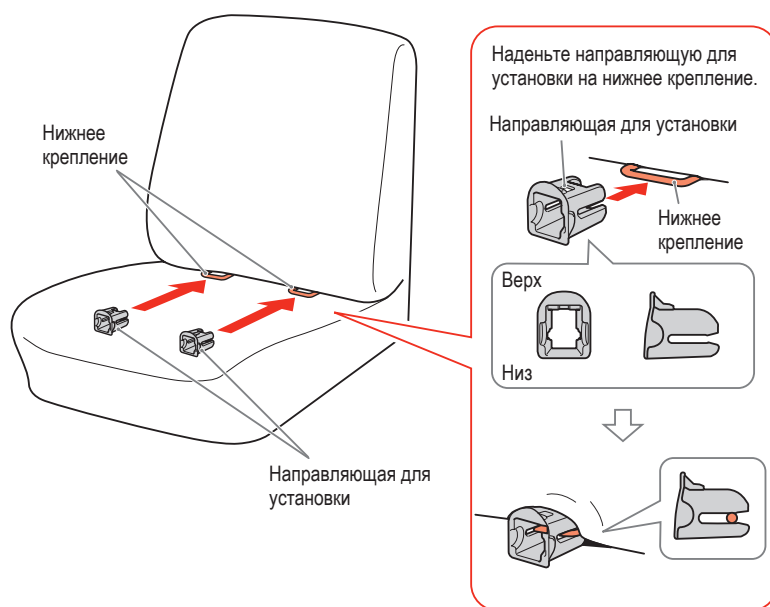

Установка и снятие детского автомобильного кресла

Советы

- Направляющие для установки упрощают установку детского автомобильного кресла, так как нижние крепления часто утоплены в сиденье.
- Нижние крепления могут быть утоплены в сиденье. Поднимите спинку, найдите крепления и наденьте на них направляющие для установки.
- На некоторых автомобилях или пассажирских сиденьях не требуется использование направляющих для установки. В некоторых случаях установка направляющих на крепления сиденья невозможна. В этом случае установите детское автомобильное кресло без направляющих для установки.

Установка детского автомобильного кресла

ШАГ 4. Установка на пассажирское сиденье

- 1** Поместите детское автомобильное кресло на пассажирское сиденье. Вставьте соединения в направляющие для установки и продолжайте толкать кресло так, чтобы **индикатор каждого соединения изменил цвет на зеленый**.

Когда соединения будут вставлены в направляющие для установки до фиксации **индикатор каждого соединения** изменит цвет на зеленый.

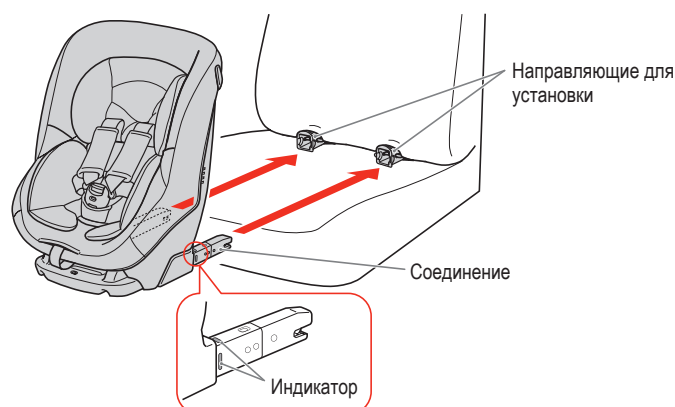

- 2** Удерживая рычаг соединения основания, прижмите детское автомобильное кресло к спинке пассажирского сиденья. Отпустите рычаг соединения и продолжайте прижимать детское автомобильное кресло так, чтобы **индикатор в передней части основания сменил цвет на зеленый**.

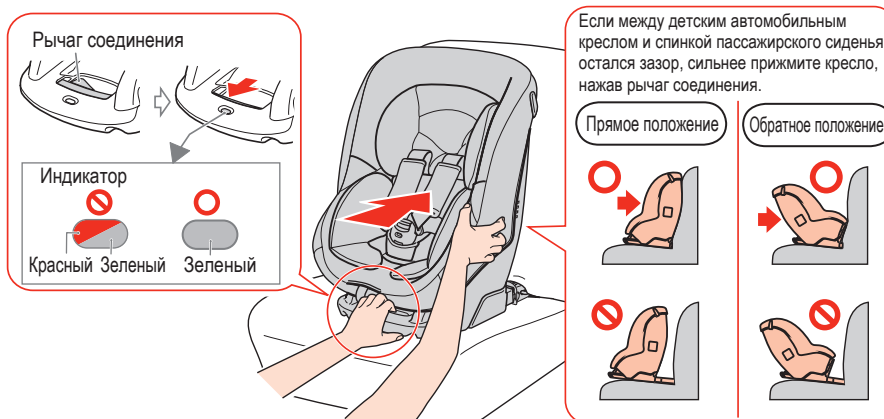

Если индикатор не изменяет цвет, повторно прижмите детское автомобильное кресло к спинке пассажирского сиденья, не удерживая рычаг соединения.

3 Развяжите веревочное крепление фиксатора, удерживающего излишек длины верхнего ремня.

Оставьте фиксатор между индикатором и крюком так, чтобы фиксатор не потерялся.

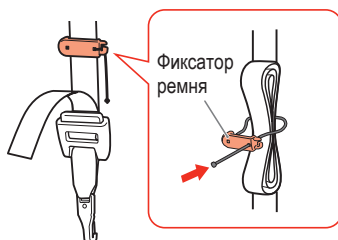

4 Выпрямите верхний ремень, чтобы достать до крепления верхнего ремня (стр. 14).

Совет



Проверьте положение крепления верхнего ремня в руководстве по эксплуатации автомобиля.

Регулировка длины верхнего ремня

Увеличение длины: потяните за верхний ремень, удерживая нажатой кнопку на верхнем ремне.

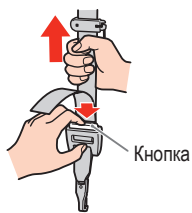

Уменьшение длины: потяните за свободный конец верхнего ремня в направлении, показанном стрелкой (кнопку нажимать не нужно).

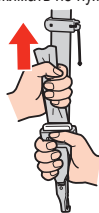

Верхний ремень

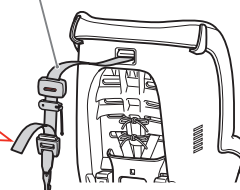

Установка детского автомобильного кресла

5 Наденьте направляющие для установки на соединения пассажирского сиденья.

Осторожно

- Не перекручивайте верхний ремень. Перекрученный верхний ремень не сможет надежно прикрепить детское автомобильное кресло к пассажирскому сиденью и не обеспечит достаточного уровня защиты в серьезной аварии.
- Зацепите крюк верхнего ремня за крепление верхнего ремня.

■ Для обратного положения

Пропустите верхний ремень через направляющую верхнего ремня, как показано на рисунке. Верхний ремень можно уложить слева или справа. Выберите сторону, более удобную для размещения ребенка в кресле.

Вытяните верхний ремень со стороны, более удобной для размещения ребенка в кресле.

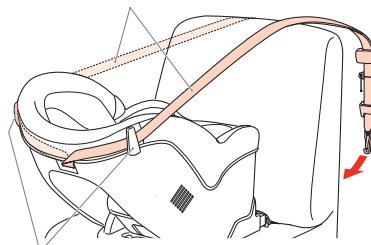

Направляющая ремня



■ Для прямого положения

① Если верхний ремень не удастся пропустить прямо из-за подголовника, снимите или выдвиньте подголовник. Если подголовник не удастся выдвинуть, проведите верхний ремень над подголовником.

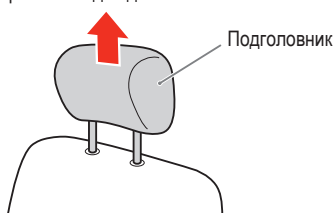

② Убедитесь, что верхний ремень не перекручен и проходит по кратчайшему пути от детского автомобильного кресла к креплению.

③ Зацепите крюк за крепление в автомобиле.

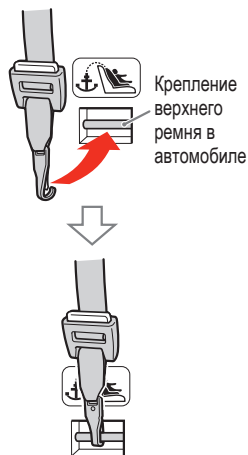

 Обозначение крепления верхнего ремня в автомобиле. В некоторых автомобилях это обозначение отсутствует.

Примечания



Информацию о снятии подголовника или тента см. в руководстве по эксплуатации автомобиля.

- Тент на некоторых автомобилях может затруднять подсоединение к креплению верхнего ремня. В этом случае снимите тент.
- Если снятый подголовник или тент останется в автомобиле, закрепите их, чтобы они не перемещались в салоне и не отвлекали водителя во время движения.

Установка детского автомобильного кресла

6 Переместите индикатор верхнего ремня в положение, где его будет хорошо видно. Потяните за свободный конец верхнего ремня так, чтобы выступ исчез, как показано на рисунке.

Потяните за свободный конец после того, как определите, что длина верхнего ремня от кресла до крепления верхнего ремня **минимальна**.

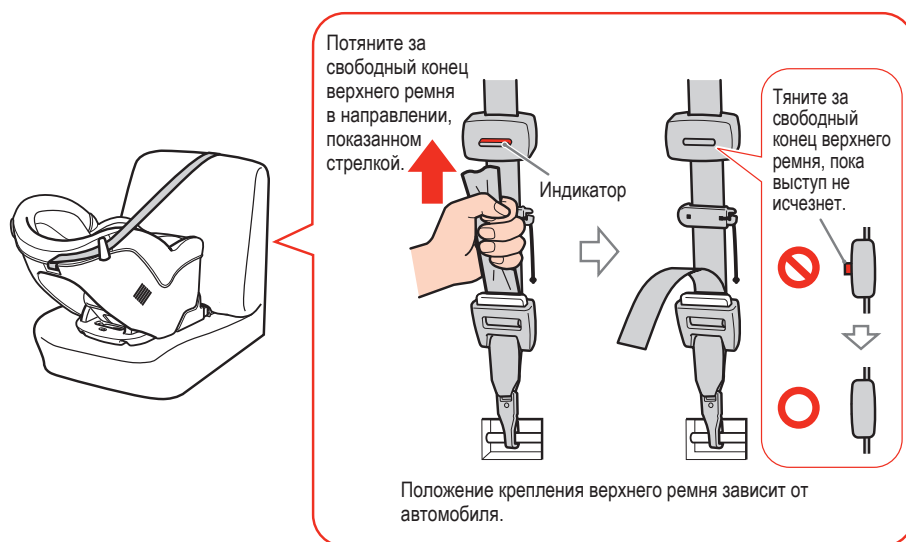

Примечание

Не устанавливайте детское автомобильное кресло в обратном положении на пассажирское сиденье, где верхний ремень может соскользнуть со спинки.

■ Если выступ индикатора не исчезает

Выступ индикатора не исчезнет, если тянуть за верхний ремень в обратном направлении. Тяните в направлении, показанном стрелкой на рисунке.

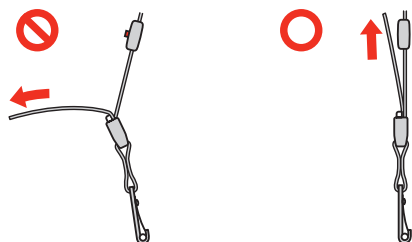

Совет

Сложите излишек длины верхнего ремня и закрепите его фиксатором в месте, недоступном для ребенка.

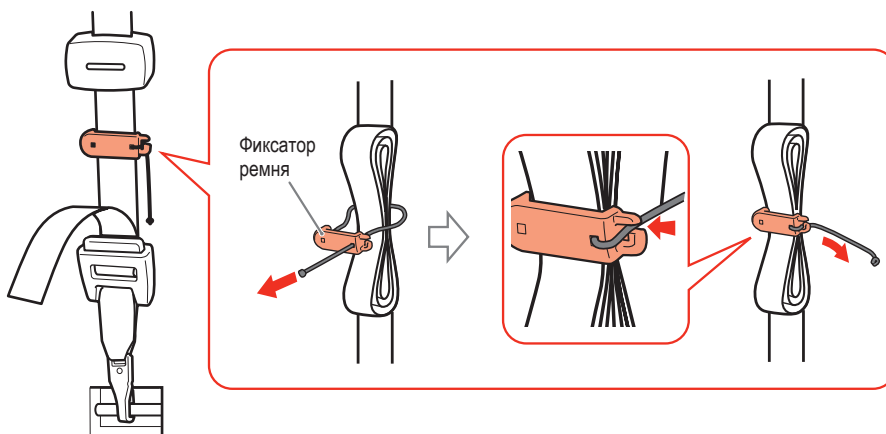

Установка детского автомобильного кресла

ШАГ 5. Проверка установки

После установки выполните следующие проверки, чтобы убедиться в надежном креплении детского автомобильного кресла.

* На рисунке показан пример обратного положения.

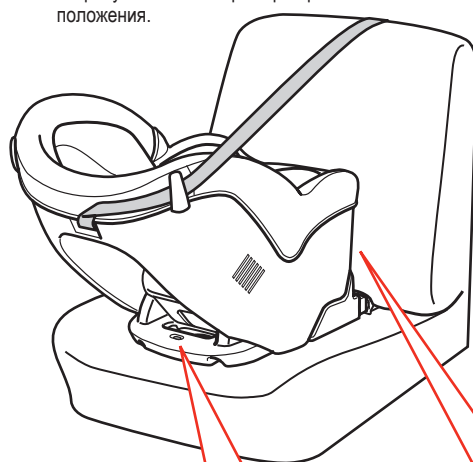

① Выступ отсутствует.



Остался выступ.

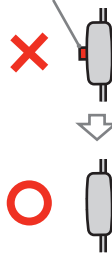

③ Индикатор в передней части основания имеет зеленый цвет.

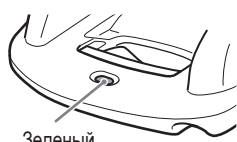

Зеленый

② Между детским креслом и спинкой отсутствует зазор.

Прямое положение



Обратное положение



Установка завершена после выполнения проверок с ① по ③.

Примечание

Если при вытягивании верхнего ремня передняя часть основания поднимается, детское автомобильное кресло недостаточно надежно прикреплено к пассажирскому сиденью. Попробуйте сильно прижать кресло к спинке пассажирского сиденья, или повторно установите кресло после подъема наклоненной спинки пассажирского сиденья.

Снятие детского автомобильного кресла

- 1** ① Снимите фиксатор ремня, удерживающий излишек длины верхнего ремня,
② затем потяните за верхний ремень, подсоединенный к детскому автомобильному сиденью, удерживая нажатой кнопку на верхнем ремне.
Крючок можно легко отсоединить, ослабив верхний ремень.

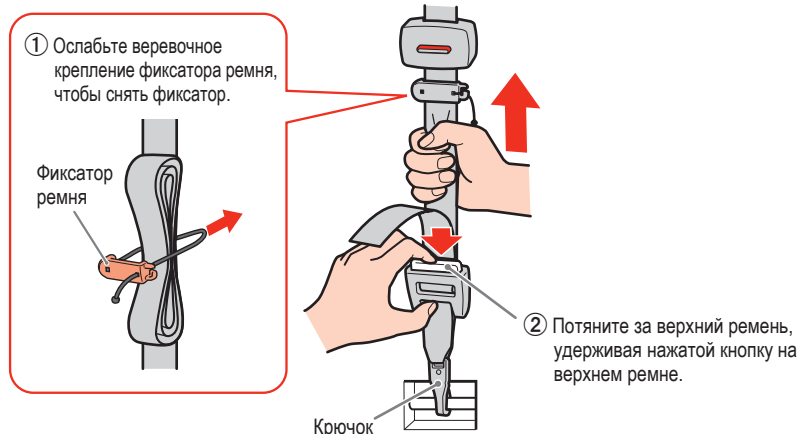

- 2** Отсоедините крюк верхнего ремня от крепления верхнего ремня.
- 3** Удерживая рычаг соединения основания, потяните все кресло вперед, чтобы отсоединить фиксаторы, прикрепленные к нижнему креплению пассажирского сиденья.

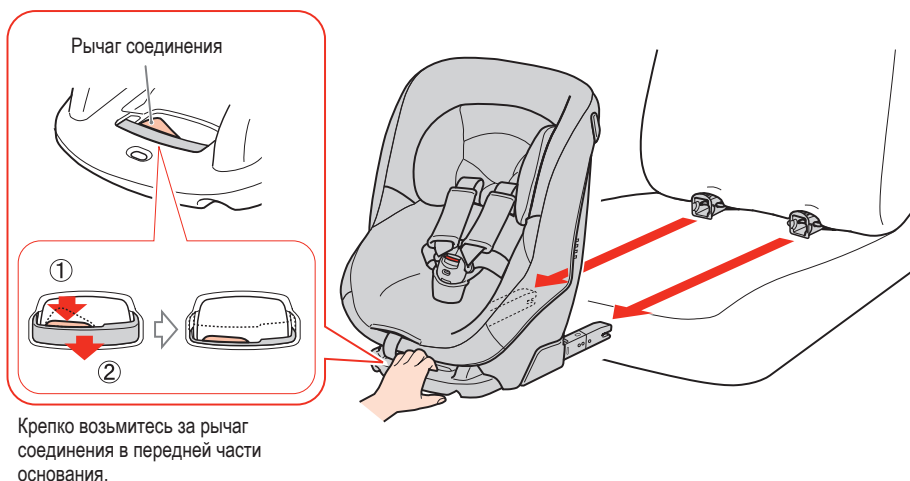

Снятие детского автомобильного кресла

4 Снимите направляющие для установки с пассажирского сиденья.

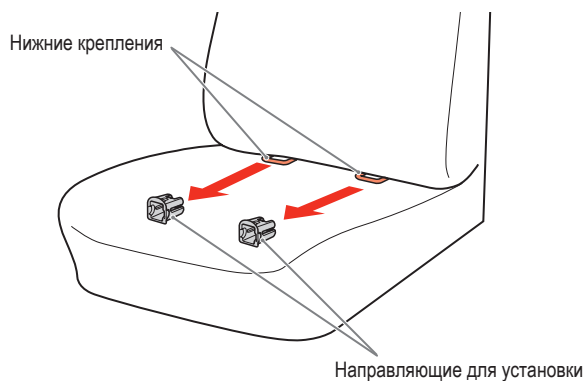

Совет

Если детское автомобильное кресло не установлено, направляющие для установки должны быть надеты на левое и правое соединения для их защиты. Соединения можно убрать внутрь сиденья, чтобы они не мешали, при этом направляющие для установки не потеряются.

Прикрепите направляющие для установки на соединения детского автомобильного кресла и вдавите их, чтобы соединение стало короче. Имеется 2 соединения (слева и справа). Прделайте эту операцию с одной, а затем с другой стороны.

Направляющие для установки размещаются в перевернутом положении по сравнению с установкой на соединения пассажирского сиденья.

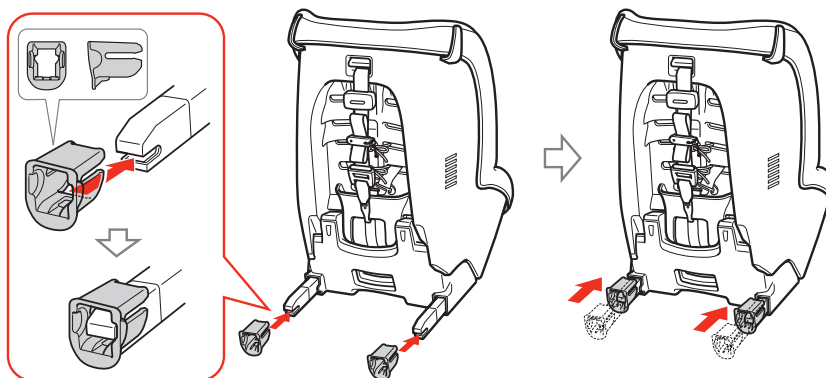

Размещение ребенка в детском кресле и извлечение ребенка из кресла

[Размещение ребенка в кресле]

- ШАГ 1. Проверки перед размещением ребенка в кресле → стр. 42
- ШАГ 2. Размещение ребенка в кресле → стр. 43
- ШАГ 3. Проверки после размещения ребенка в кресле → стр. 46

[Извлечение ребенка из кресла] → стр. 47

Размещение ребенка в кресле

ШАГ 1. Проверки перед размещением ребенка в кресле

- ① **В правильной ли ориентации установлено детское автомобильное кресло?**
Ориентация детского автомобильного кресла выбирается с учетом веса ребенка.
→ См. раздел “Зависимость ориентации кресла от веса ребенка” (стр. 16).
- ② **Установлены ли плечевые ремни на требуемую высоту с учетом роста ребенка?**
Если ремни не отрегулированы, ребенок не будет защищен надлежащим образом.
→ См. раздел “Регулировка высоты плечевых ремней с учетом роста ребенка” (стр. 19).
- ③ **Правильно ли установлены подголовник и поясная подушка?**
Подголовник и поясная подушка изначально установлены.
Регулируйте их положение по мере роста ребенка.
→ См. раздел “Установка подголовника” (стр. 25).

Советы

Если плечевые ремни недостаточно туго натянуты при нахождении ребенка в кресле, установите поясную подушку.

- ④ **На ребенке много одежды?**
Если на ребенке много одежды, надежное крепление ремнями может быть затруднено. Снимите часть одежды с ребенка, посадите ребенка в кресло и при необходимости используйте одеяло или кондиционер воздуха.
- ⑤ **Не слишком ли сильно нагрелось кресло?**
Если детское автомобильное кресло подверглось длительному воздействию прямых солнечных лучей, оно может сильно нагреться, а металлические детали могут вызвать ожог при контакте. Проверьте температуру кресла перед тем, как посадить в него ребенка. Если кресло горячее, дождитесь, пока оно остынет.

ШАГ 2. Размещение ребенка в кресле

1 Нажмите красную кнопку на пряжке, чтобы высвободить фиксирующие язычки.

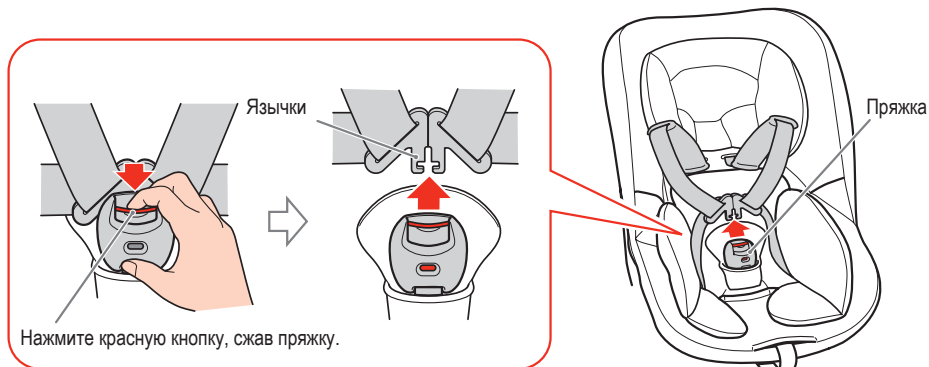

2 ① Удерживая нажатой кнопку регулировки, ② вытяните плечевые ремни.

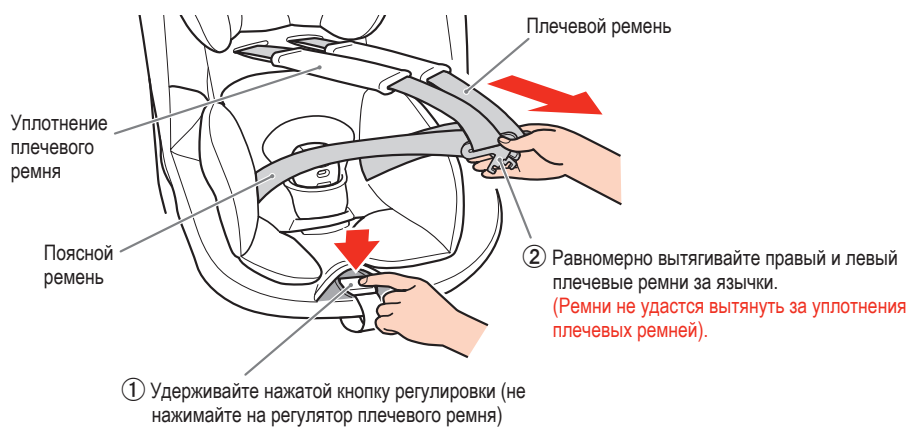

Советы

- Плечевые ремни не удастся вытянуть за уплотнения плечевых ремней. Потяните за язычки или части ремней, подсоединенные к язычкам.
- Плечевые ремни можно вытянуть только при нажатой кнопке регулировки.

Размещение ребенка в детском кресле и извлечение ребенка из кресла

Размещение ребенка в кресле

- 3** Уберите извлеченные язычки в карманы с обеих сторон детского автомобильного сиденья.

Плечевые ремни не будут никого отвлекать.



- 4** Положите пряжку вперед.

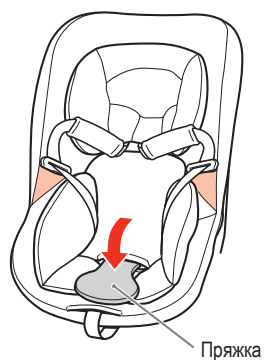

- 5** Посадите ребенка в кресло в надлежащее положение.

Новорожденный

Ребенок

Обратное положение

Прямое положение



- 6** Выведите руки ребенка под плечевыми ремнями и поднимите пряжку.

Примечание

Поверните обрезиненную сторону уплотнений плечевых ремней к телу ребенка.



7 Сведите вместе левый и правый фиксирующие язычки и вставьте их в пряжку до щелчка.

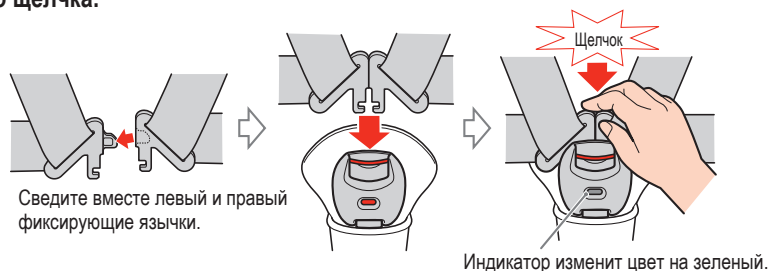

Совет

Язычки нельзя вставить в пряжку по отдельности.

8 Потяните регуляторы плечевых ремней, чтобы натянуть ремни. Повторяйте пункты ① и ② ниже до тех пор, пока ремни не будут туго натянуты.

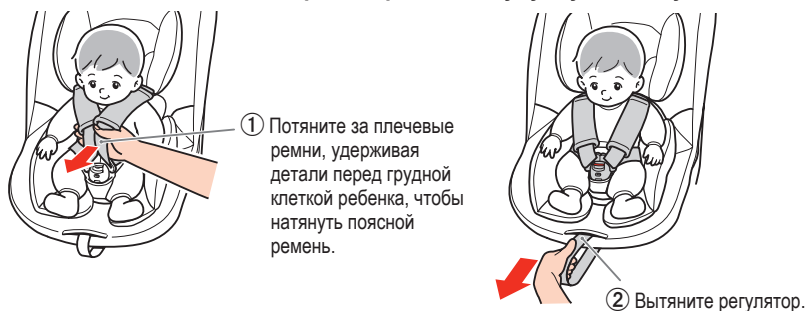

Внимание

Правильно затяните плечевые ремни и поясной ремень. Неплотная затяжка ремней не обеспечит надлежащей защиты ребенка при столкновении и подвергнет ребенка риску тяжелых телесных повреждений или смерти.

Совет

Вид сзади

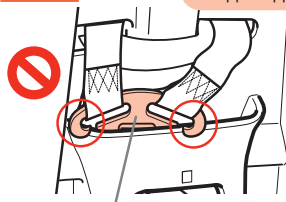

Если регулятором плечевых ремней не удастся натянуть ремни, крюки ремней, возможно, зажаты сзади корпуса. В этом случае крюки ремней можно освободить, повторно потянув за левый и правый плечевой ремень при нажатой кнопке регулировке так, чтобы выровнять длину ремней. После этого медленно потяните регулятор плечевых ремней, чтобы повторно натянуть ремни. Для получения дополнительной информации см. раздел "Размещение ребенка в кресле" (стр. 43).

Размещение ребенка в детском кресле и извлечение ребенка из кресла

Размещение ребенка в кресле

ШАГ 3. Проверки после размещения ребенка в кресле

После размещения ребенка в кресле выполняйте следующие проверки для обеспечения безопасности.

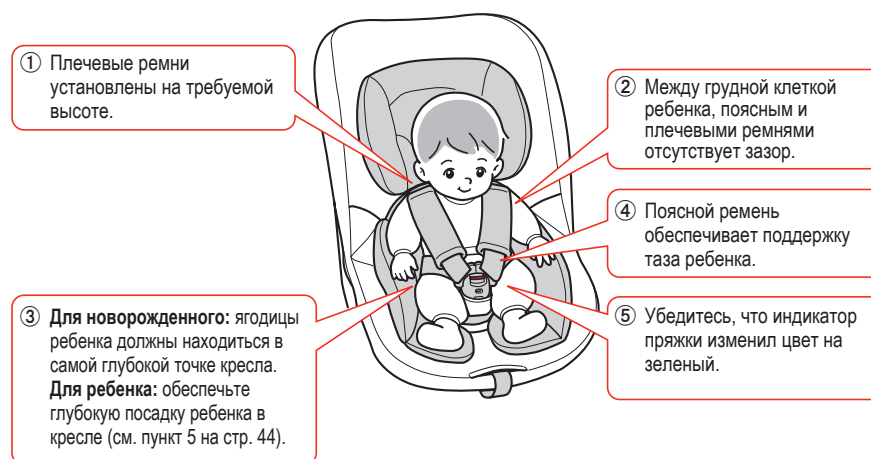

Примечание

Не допускайте попадания в пряжку посторонних предметов или жидкостей.

Транспортировка новорожденного в детском автомобильном кресле

Следите за состоянием ребенка следующим образом.

- Если состояние или положение ребенка в кресле изменилось во время движения автомобиля, остановите автомобиль в безопасном месте.
- Делайте остановки через каждый 1 час движения, чтобы отдохнуть.

Извлечение ребенка из кресла

- 1** ① Удерживая нажатой кнопку регулировки, ② вытяните плечевые ремни, держа детали перед грудной клеткой ребенка.

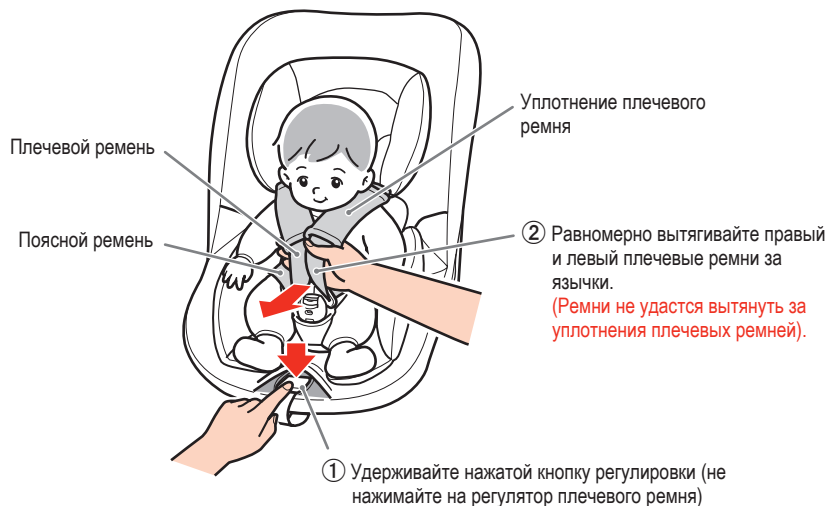

Советы

- Плечевые ремни не удастся вытянуть за уплотнения плечевых ремней. Потяните за язычки или части ремней, подсоединенные к язычкам.
- Плечевые ремни можно вытянуть только при нажатой кнопке регулировки.

- 2** Нажмите красную кнопку на пряжке, чтобы высвободить фиксирующие язычки.

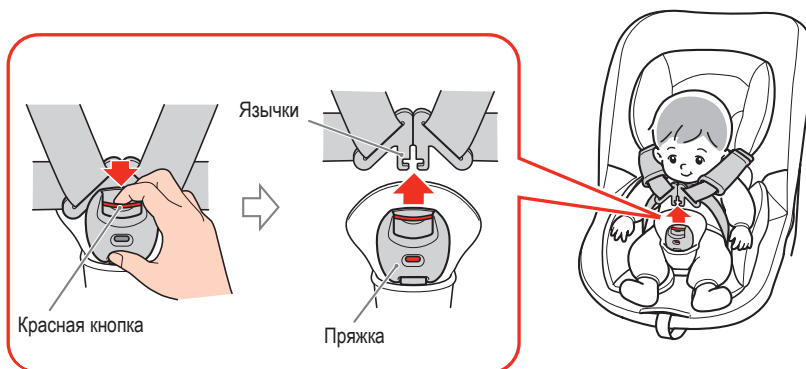

Размещение ребенка в детском кресле и извлечение ребенка из кресла

Извлечение ребенка из кресла

3 Снимите плечевые ремни с рук ребенка.



4 Уберите язычки в карманы для язычков и положите пряжку.

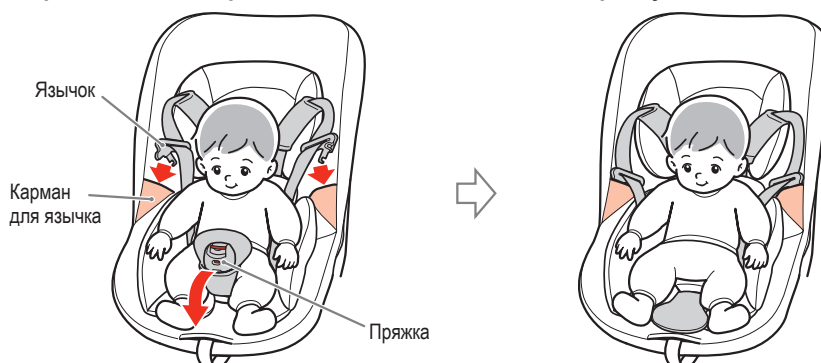

5 Возьмите ребенка с детского автомобильного кресла.

Примечание

Если автомобиль припаркован на солнце, всегда убирайте язычки в карманы, чтобы язычки не нагрелись.

Совет

- Для безопасного извлечения поддерживайте заднюю часть шеи и бедер ребенка, если он не может держать голову.
- Уберите язычки в карманы до следующего использования.

Прочее

[Очистка] → стр. 50

[Хранение руководства по эксплуатации] → стр. 58

[Хранение детского автомобильного кресла] → стр. 58

[Утилизация детского автомобильного кресла] → стр. 59

[Технические характеристики] → стр. 59

[Контактная информация] → задняя сторона обложки

Очистка

Загрязненные подушки или обшивку корпуса можно снять и выстирать.

Снятие подголовника и поясной подушки

Развяжите веревочные крепления подголовника и поясной подушки в задней части кресла, освободите поясную подушку от пряжки, затем извлеките подголовник и поясную подушку спереди.

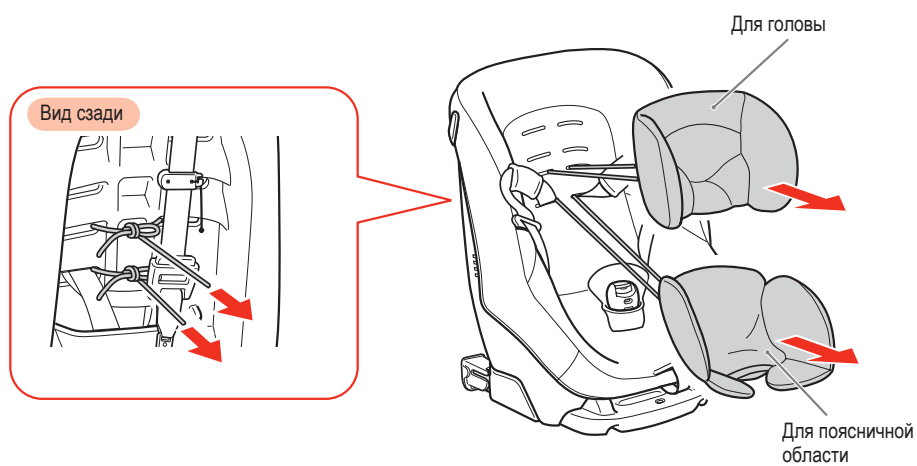

Снятие обшивки корпуса

- 1** ①Нажмите красную кнопку на пряжке, чтобы высвободить фиксирующие язычки. Затем, ②удерживая нажатой кнопку регулировки, ③максимально вытяните плечевые ремни.

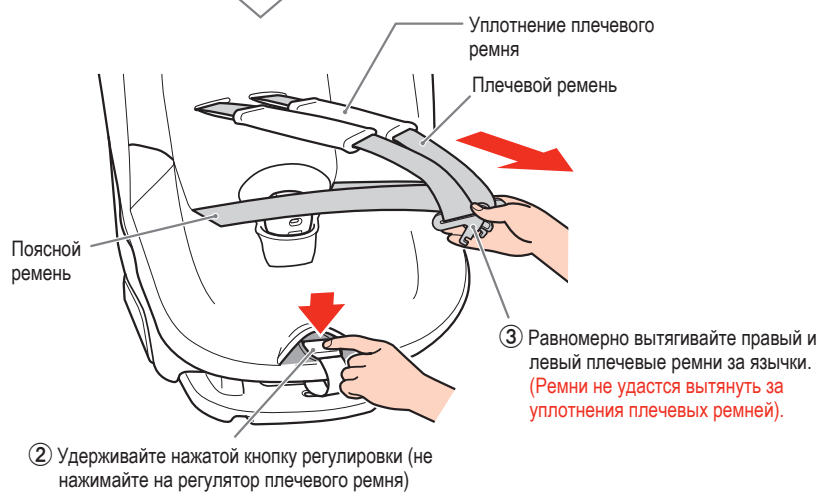
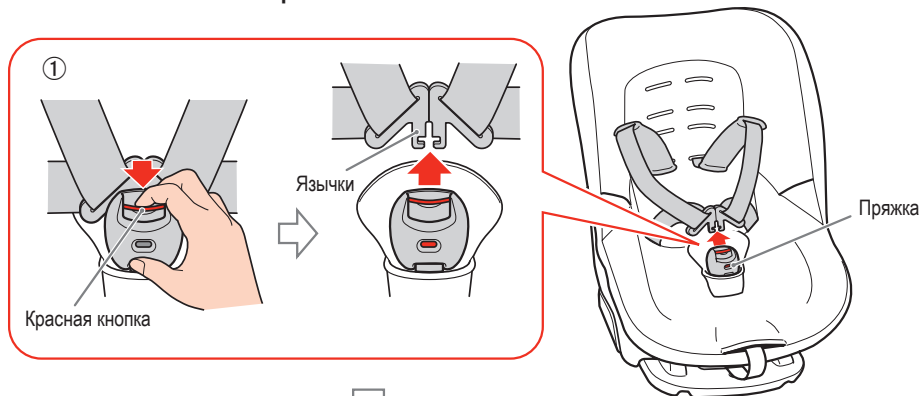

Советы

- Плечевые ремни не удастся вытянуть за уплотнения плечевых ремней. Потяните за язычки или части ремней, подсоединенные к язычкам.
- Плечевые ремни можно вытянуть только при нажатой кнопке регулировки.

Очистка

- 2** Отсоедините плечевые ремни от крюка для ремней в задней части, затем извлеките их спереди.



Совет

Если не удастся найти крюк для ремней, то он сложен в основании. **Вытяните плечевой ремень** так, чтобы извлечь крюк для ремней.

- 3** Вытяните уплотнения плечевых ремней сзади.

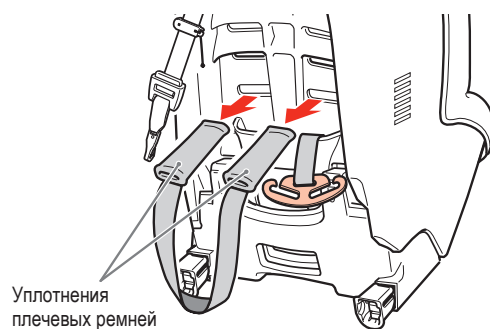

4 Освободите держатели обшивки корпуса и снимите обшивку.

Возьмитесь за левую и правую сторону обшивки и один раз надавите вниз, чтобы освободить держатели, затем загните обшивку.

Освободив держатели в верхней и нижней части, снимите с кресла плечевые ремни, пряжку, регулятор.

③ Возьмитесь за верхнюю часть обшивки и потяните ее вверх, чтобы освободить держатель (пластину).

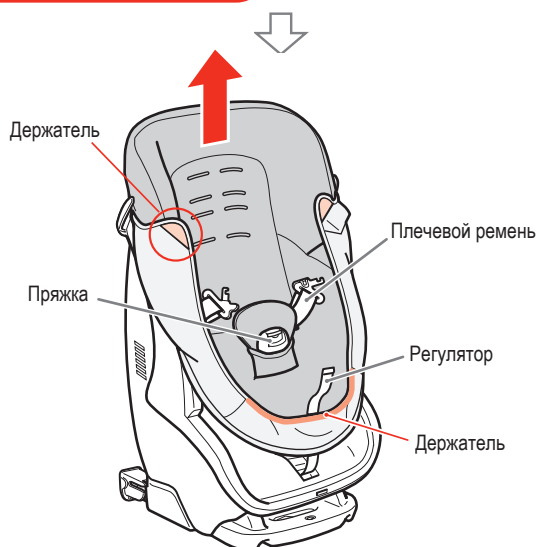
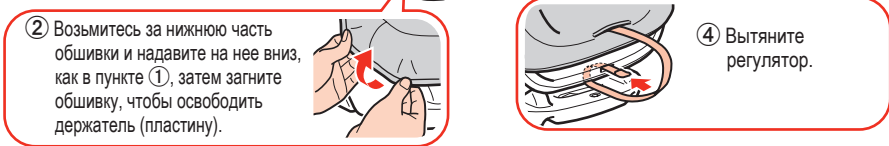
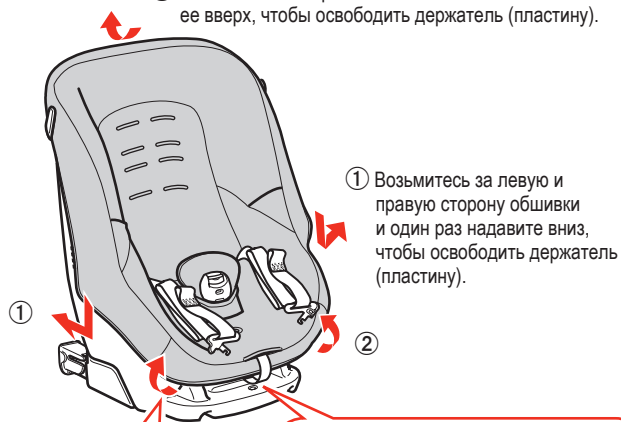

Очистка

Очистка

Подушки, обшивка, уплотнения плечевых ремней

Снятые с кресла подушки, обшивку, уплотнения плечевых ремней можно очистить следующим образом.

Инструкции по чистке			
	Постирайте в воде при температуре не более 30°C.		Не подвергать химической чистке.
	Не пользуйтесь отбеливателями на основе хлора.		Не отжимать.
	Гладьте через тканевую прокладку в низкотемпературном режиме с требуемой стороны.		Придайте исходную форму и полностью высушите, вывесив в тени.

Совет

О материалах

Пеноуретан применяется для обеспечения надлежащей амортизации в подушках, обшивке, уплотнениях. Свойства этого материала обуславливают его возможное обесцвечивание. Эксплуатационные характеристики кресла при этом не ухудшаются.

Корпус

Протирайте части корпуса, не закрытые обшивкой, чистой мягкой тканью. Если удалить загрязнение таким образом не удастся, протрите загрязненные участки смоченной в слабом растворе нейтрального чистящего средства и тщательно отжатой тканью.

Примечания

- Не используйте бензин и органические растворители. Они могут ухудшить эксплуатационные характеристики изделия.
- Не допускайте попадания в пряжку посторонних предметов или жидкостей во время очистки.

Установка обшивки корпуса

1 Пропустите **плечевые ремни, пряжку, регулятор** через отверстия в обшивке.

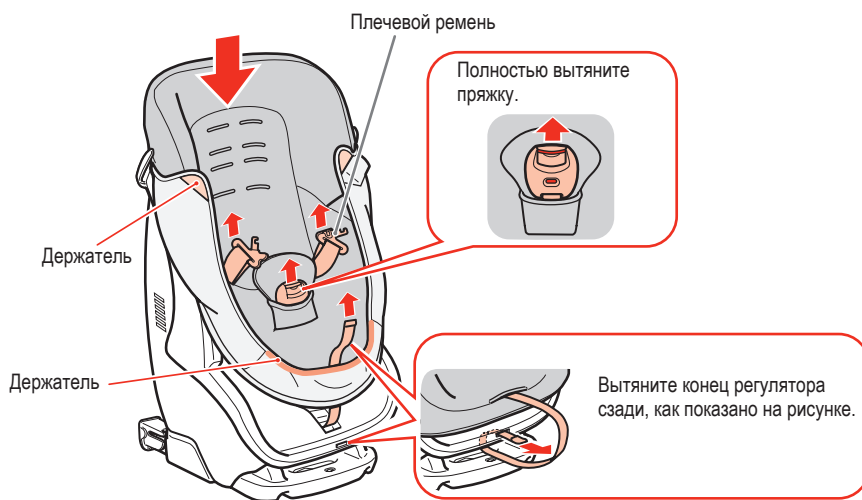

2 Расположите центр обшивки и выполните действия пунктов с ① по ④ ниже.

② Возьмитесь за верхнюю часть обшивки и потяните ее вниз, чтобы зафиксировать держатель (пластину).

① Плотно вставьте обшивку в направляющую верхнего ремня.

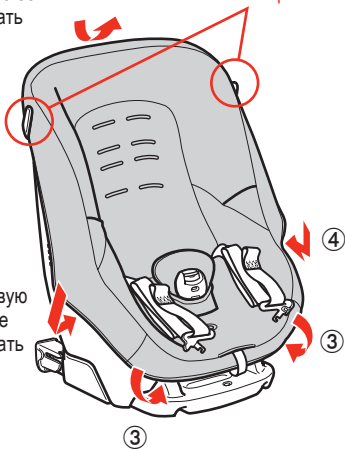

④ Возьмитесь за левую и правую сторону обшивки и потяните их вниз, чтобы зафиксировать держатель (пластину).

③ Возьмитесь за нижнюю часть обшивки и потяните ее вниз, чтобы зафиксировать держатель (пластину).

Прочее

Очистка

- 3** Найдите отверстия для плечевых ремней, соответствующие положению плеч ребенка, и пропустите сзади через эти отверстия уплотнения плечевых ремней так, чтобы они не перекручивались.

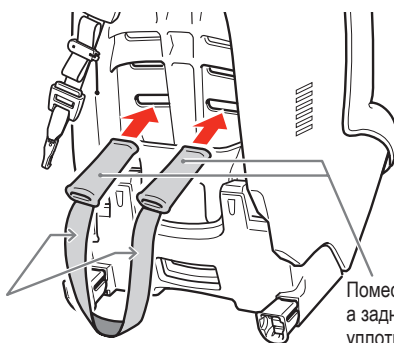

Убедитесь, что плечевые ремни не перекручены, затем пропустите уплотнения через отверстия.

Поместите боковые стежки наружу, а задние (обрезиненные) части уплотнения плечевых ремней – вниз.

Совет

Для получения дополнительной информации о высоте плечевых ремней см. раздел “Подготовка – ШАГ 2. Регулировка высоты плечевых ремней с учетом роста ребенка” (стр. 19).

- 4** Пропустите плечевые ремни через уплотнения плечевых ремней, затем через отверстия, использованные для уплотнений в пункте 3. Прикрепите плечевые ремни к крюку для ремней сзади.



Расположите ремни стороной с передним краем ткани, отогнутым вверх.

Уплотнение плечевого ремня

Пропустите плечевые ремни и уплотнения через отверстия, расположенные на одной высоте на передней и задней части кресла.

Вид сзади

Убедитесь в том, что плечевые ремни не перекручены.

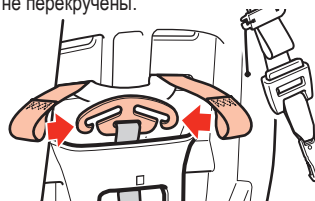

Закрепите плечевые ремни таким образом, чтобы прорези крюка для ремней были видны.

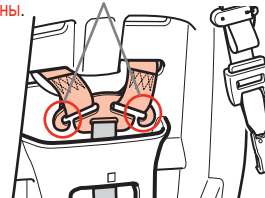

5 Установите подголовник и поясную подушку

Подголовник: пропустите веревочные крепления подголовника через следующие по высоте отверстия выше отверстий, через которые пропущены плечевые ремни.

Поясная подушка: пропустите веревочные крепления через нижние отверстия.

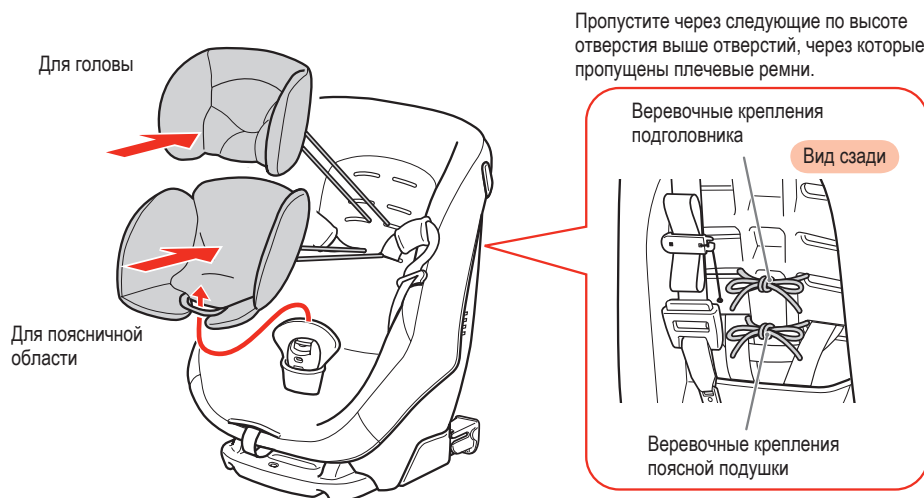

Совет

Для получения дополнительной информации о положении подушек см. раздел "Установка подголовника" (стр. 25).

Хранение руководства по эксплуатации

Сложите руководство вдвое по длинной стороне и уберите его в карман с левой стороны задней части обшивки, чтобы руководство можно было легко найти в случае возникновения вопросов.

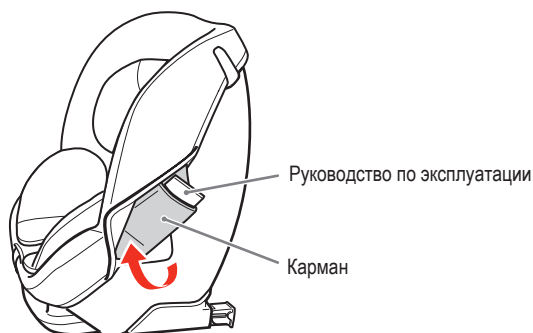

Хранение детского автомобильного кресла

- Поместите кресло в пакет и храните вне зон воздействия прямых солнечных лучей.
- Не отсоединяйте кресло от основания.
- Наденьте направляющие для установки на левое и правое соединение. Соединения можно убрать внутрь, при этом направляющие для установки не потеряются (стр. 40).
- Верхний ремень можно зафиксировать в корпусе.

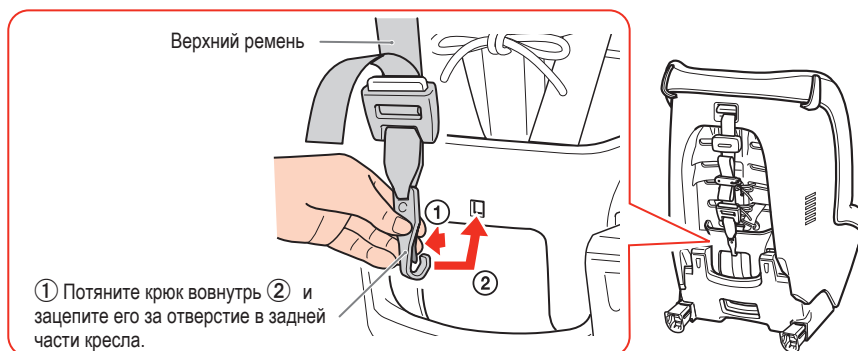

Утилизация детского автомобильного кресла

- Утилизируйте изделие в соответствии с нормами местного законодательства.
- При утилизации после аварии с помощью маркера или аналогичного пишущего средства на кресло необходимо нанести хорошо различимую надпись "Повреждено при аварии".

Технические характеристики

Размеры	Прямое положение: 630 (В) × 430 (Ш) × 430 (Г) мм Обратное положение: 460 (В) × 430 (Ш) × 660 (Г) мм (при полностью сложенных соединениях основания).
Масса	9 кг
Материалы корпуса	Полипропилен (включая полиацеталь и нейлон)



Контактная информация

CAR MATE MFG. CO., LTD.

5-33-11, Nagasaki, Toshima-ku, Tokyo 171-0051 Japan (г. Токио, Япония)

Электронная почта: int@carmate.co.jp

Тел.: +81-3-5926-1226

