



teutonia

First Class
für die Kleinsten

Mistral P/ Prestige V4

Bedienungsanleitung

operating instructions

mode d'emploi

käyttöohje

bruksanvisning

gebruiksaanwijzing

brugsanvisning

bruksanvisning

istruzioni per l'uso

инструкция по эксплуатации

návod k obsluze

instrukcja obsługi

Használati utasítás

Návod na použitie

Lietošanas instrukcija

Instrukcija

Kasutusjuhend

Sprachen/languages

Deutsch	3–9
English	10–16
Français	17–23
Suomenkielinen	24–30
Svensk	31–37
Nederlands	38–44
Dansk	45–51
Norsk	52–58
Italiano	59–65
Русский	66–72
Česky	73–79
Polski	80–86
Magyar	87–93
Slovensky	94–100
Latviešu	101–107
Lietuvių	108–114
Eesti	115–120
Rundum Sorglos Garantie/Go Carefree Guarantee	122–129
Übergabe-Check/Handover form	130–131
Kompatibilitätsübersicht/Overview Compatibility	132

DIN EN 1888: 2012



www.tuv.com
ID 0000024302

WICHTIG: Die Anleitung für spätere Rückfragen aufbewahren.

teutonia-Produkte verbinden bewährte handwerkliche Verarbeitung und technische Innovationen mit modischem Design. Der Name **teutonia** steht für Qualität, die höchsten Ansprüchen gerecht wird. Das **teutonia**-Logo mit dem Regenbogen garantiert Ihnen, dass es sich um ein Original-**teutonia**-Modell handelt. **Lesen Sie vor Inbetriebnahme diese Anleitung sorgfältig durch (speziell unsere Sicherheitshinweise) und heben Sie sie für spätere Zwecke und Rückfragen auf. Wenn Sie diese Hinweise nicht beachten, kann die Sicherheit Ihres Kindes beeinträchtigt werden.**

Wir sind sicher, dass Sie mit diesem Produkt eine gute Wahl getroffen haben und sich Ihr Kind in einem **teutonia**-Wagen gut aufgehoben fühlt. Sollten Sie dennoch Grund zur Beanstandung haben, so wenden Sie sich bitte an Ihren Fachhändler.

Ihr **teutonia**-Team

Allgemeines

Das Produkt ist in einem Temperaturbereich von -20 °C bis $+60\text{ °C}$ (-4 °F bis $+140\text{ °F}$) getestet worden. Trotz vieler positiver Eigenschaften unserer Materialien wie Luftdurchlässigkeit etc. reagieren viele Textilien auf intensive Sonneneinstrahlung sehr sensibel. Die Erfahrung der vergangenen Zeit lehrte uns, dass die Sonnenstrahlen mittlerweile derart aggressiv sind, dass wir von **teutonia** ein Abstellen des Kinderwagens im Schatten empfehlen müssen. **Meiden Sie längere Aufenthalte in praller Sonne, und die frischen Farben Ihres Wagens bleiben Ihnen länger erhalten.** Zwischen den einzelnen Fertigungspartien lassen sich Farbunterschiede nicht immer vermeiden. Diesbezügliche Reklamationen können leider nicht anerkannt werden. Bitte haben Sie Verständnis dafür dass unsachgemäße Behandlung, eventuelle Regenränder oder Farbunterschiede im Stoff, wie oben beschrieben keine berechtigte Reklamation darstellen. **Regelmäßige Pflege aller Metallteile, speziell der Chromteile und insbesondere nach Aufenthalt am Meer, am Wagen ist notwendig, um die hochwertige Optik zu erhalten.** Dazu sind handelsübliche Pflegemittel ausreichend. Die Achsenden müssen in Abständen von ca. 4 Wochen gesäubert und leicht geölt werden.

Allgemeine Sicherheitshinweise



ACHTUNG:

Sie sind für die Sicherheit Ihres Kindes verantwortlich. Die Sicherheit Ihres Kindes könnte beeinträchtigt werden, wenn Sie diese Hinweise nicht befolgen. Dennoch können nicht alle möglicherweise eintretenden Bedingungen und unvorhersehbaren Situationen abgedeckt werden. Vernunft, Vorsicht und Umsicht sind Faktoren, die dieses Produkt nicht mitbringen kann; sie werden bei der Person vorausgesetzt, die den Wagen benutzt. Die Person, die den Wagen und zugehöriges Zubehör benutzt, sollte sämtliche Instruktionen verstehen. Sie sollten jeder Person, die den Wagen und zugehöriges Zubehör benutzt, die Bedienung des Wagens erklären. Wenn Anleitungen unverständlich und nähere Erklärungen erforderlich sind oder wenn Sie weitere Fragen haben, setzen Sie sich mit einem autorisierten **teutonia-Fachhändler in Verbindung.**

Allgemeine Sicherheitshinweise



WARNUNG:

- Lassen Sie Ihr Kind nie unbeaufsichtigt.
- Verwenden Sie immer das Rückhaltesystem
- Vergewissern Sie sich vor Gebrauch, dass alle Verriegelungen eingerastet sind.
- Damit Ihr Kind nicht verletzt wird, achten Sie darauf, dass Ihr Kind nicht in der Nähe ist, wenn Sie das Produkt aufklappen oder zusammenklappen
- Lassen Sie Ihr Kind nicht mit diesem Produkt spielen.
- Vergewissern Sie sich vor der Verwendung, dass der Kinderwagenaufsatz oder die Sitzeinheit oder die Befestigungselemente des Autositzes korrekt eingerastet sind.
- Dieses Produkt ist nicht zum Joggen oder Skaten geeignet.

Weitere wichtige Sicherheitshinweise

- Verwenden Sie niemals Ersatz- oder Zubehörteile die nicht von teutonia produziert oder zugelassen sind. teutonia übernimmt keine Garantie für die Sicherheit dieses Produktes, wenn Ersatz- oder Zubehörteile verwendet werden, die nicht von teutonia produziert oder zugelassen sind. Falls solche Ersatz- oder Zubehörteile verwendet werden, erlöschen unverzüglich die Garantieansprüche.
- Sämtliche am Schieber und/oder an der Rückseite der Rückenlehne und/oder an den Seiten des Wagens angebrachte Lasten beeinträchtigen die Standsicherheit des Wagens.
- Dieser Kinderwagen ist ausschließlich für ein Kind vorgesehen.
- Die Sitzeinheit oder die Tragetasche dürfen nicht im Auto verwendet werden.
- Der Kinderwagensitz kann von der Geburt bis zu einem Gewicht von 15 kg verwendet werden.
- Tragetaschen bzw. Kinder- und Sportwagen dürfen nur für den Transport genutzt werden und sind keinesfalls Bett- oder Wiegenersatz.
- Stellen Sie den Wagen immer außerhalb der Reichweite von Kindern ab und erlauben Sie Kindern nicht, im Wagen oder mit dem Wagen zu spielen.
- Bitte stellen Sie den Wagen nie ohne vorher festgestellte Bremse ab. Prüfen Sie, dass die Bremse auch sicher eingekrastet ist.
- Beim Hineinsetzen oder Herausnehmen Ihres Kindes aus dem Wagen sollten die Bremsen immer festgestellt sein.
- Das Parken am Hang sollte stets vermieden werden.
- Achten Sie in öffentlichen Verkehrsmitteln besonders auf einen sicheren Stand des Wagens.
- Den Wagen langsam und schonend beim Auf- und Abwärtsfahren von Treppen über die Stufen abrollen.
- Legen Sie auf dem Verdeck nie Gegenstände ab.
- Die maximale Belastung des Einkaufsnetzes beträgt 5 kg (11 lbs). Schwere Gegenstände bitte immer in der Mitte des Einkaufskorbs ablegen.
- Geben Sie beim Auf- und Zusammenklappen des Gestells Acht, dass Sie sich oder andere nicht einklemmen.
- Beim Tragen des Wagens über Hindernisse (z. B. Treppen) darauf achten, dass keine der Arretierungen entriegelt werden.
- Achten Sie bei Verstellungen darauf, dass sich Ihr Kind nicht in der Reichweite beweglicher Teile befindet.
- Eine zu schwere Beladung, unsachgemäßes Zusammenklappen oder die Verwendung von nicht zugelassenem Zubehör können den Wagen beschädigen oder zerstören.
- Die Fußstütze ist nicht zum Transport von Lasten oder einem zweiten Kind geeignet.
- Vor der ersten Benutzung des Wagens: Entfernen Sie bitte die Aufkleber und Anhänger, die sich NICHT auf Sicherheitshinweise beziehen.
- Benutzen Sie niemals die Fußstütze oder den Schutzbügel zum Anheben bzw. Tragen des Wagens.
- Für Neugeborene bis zu einem Alter von 6 Monaten bitte immer die unterste Rückenlehnenposition wählen
- Nehmen Sie immer Ihr Kind aus der Sitzeinheit, bevor Sie diese vom Fahrgestell lösen.

Aufklappen des Gestells

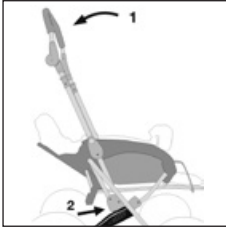

Ziehen Sie den Schieber **1** (Handgriff) mit einem Ruck bis zum Anschlag hoch, so dass beide Schieberenden **2** vollständig in die Arretierung links und rechts einrasten.

WARNUNG: Vergewissern Sie sich vor dem Gebrauch, dass alle Verriegelungen geschlossen sind.

Montage und Demontage der Räder

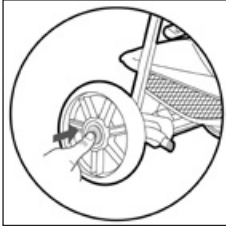

Zur Montage und Demontage ist vorher die Arretierungsfeder zu drücken. Achten Sie bei der Montage auf korrektes Einrasten der Arretierungsfeder.

Betätigen der Feststellbremse

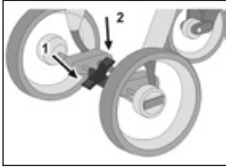

Die Bremse wird durch Herunterdrücken des langen Bremsflügels festgestellt **1**. Sollte sich die Bremse nicht leicht feststellen lassen, schieben Sie den Wagen um einige Zentimeter vor oder zurück, damit die

Bremsstäbe richtig in die Felge greifen. Vergewissern Sie sich, dass die Bremse sicher eingerastet ist. Sie lösen die Bremse durch Heruntertreten des kurzen Bremsflügels **2**.

Besonderheiten der Modellvarianten

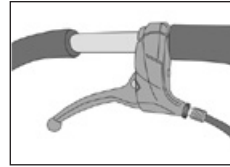

Modelle mit Verzögerungsbremse:

Die Verzögerungsbremse betätigen Sie an dem Bremsgriff am Schieber. Die Bremswirkung kann mit Hilfe der Einstellschraube

am Bremshebel des Wagens eingestellt werden.

Hinweis: Die Bremse soll nur zum behutsamen Verzögern, keinesfalls zum Blockieren der Räder führen. Achtung: Bei evtl. Nachbestellungen der Hinterräder ist unbedingt auf die Verzögerungsbremse hinzuweisen, da diese Bremse eine spezielle Brems Scheibe erfordert.

Eine falsche Brems Scheibe setzt die Funktion der Feststellbremse außer Kraft!

Wartung:

- Die Einstellung der Bremse kann zum einen oben am Handhebel vorgenommen werden, indem die Konternutter gelöst und die Stellschraube weiter raus gedreht wird. Das erhöht die Bremswirkung.
- Sollte die Bremswirkung unterschiedlich sein, kann die weitere Einstellung an der Stellschraube unter den Bremsgehäusen rechts und links neben den Rädern vorgenommen werden. Kippen Sie den Kinderwagen auf weichem Untergrund vornüber. Unter den Bremsgehäusen befinden sich die Stellschrauben zur Justierung der Bremsbacken.
- Die Stellschraube kann mit einem 8mm-Gabelschlüssel gedreht werden. Das Rausdrehen der Stellschraube erhöht die Bremswirkung. Die Einstellung ist so vorzunehmen, dass die Bremswirkung an beiden Rädern gleich ist.

Aufsetzen und Abnehmen der Sitzeinheit

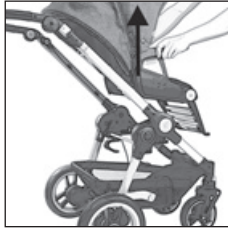
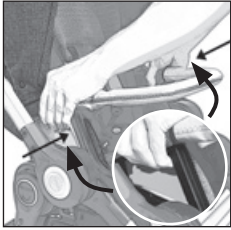
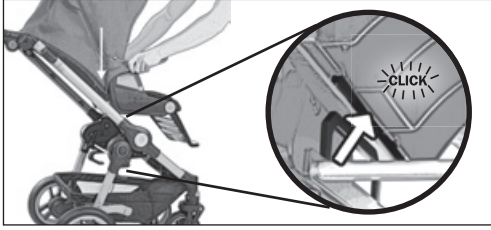

WARNING: Vergewissern Sie sich vor der Verwendung, dass die Sitzeinheit korrekt eingerastet ist.

Schutzbügel

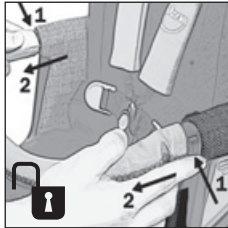
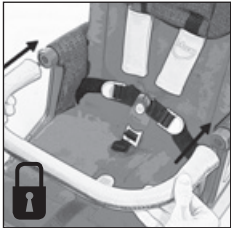

Handhabung des Verdeckes

Anbringen:

Stecken Sie die Einsteckteile der Verdeckgelenke in die Aufnahmen in den Armlehnen und befestigen Sie die Druckknöpfe, die sich an der Hinterseite des Verdeckbezuges befinden, an den entsprechenden Gegenständen auf der Rückseite der Rückenlehne.

Abnehmen:

Lösen Sie die Druckknöpfe an der Hinterseite des Verdeckbezuges, drücken Sie die Entriegelungsknöpfe an den Einsteckteilen und nehmen Sie das Verdeck ab.

Handhabung des 5-Punkt-Gurts

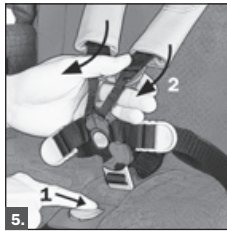
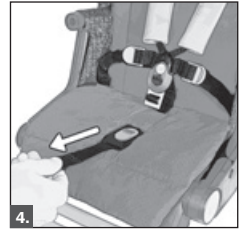
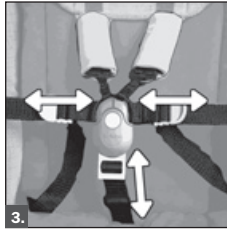
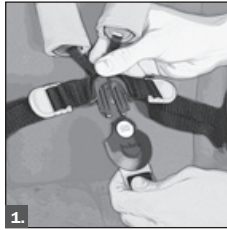

1. Gurtschloss schließen
2. Gurtschloss öffnen
3. Becken- und Schrittgurterstellung
4. Festziehen der Schultergurte
5. Lösen der Schultergurte

Höhenverstellbare Kopfstütze mit integrierter Schultergurt-Höhenverstellung

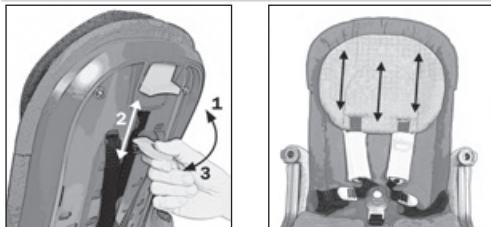

Befestigung des Sonnenschirms

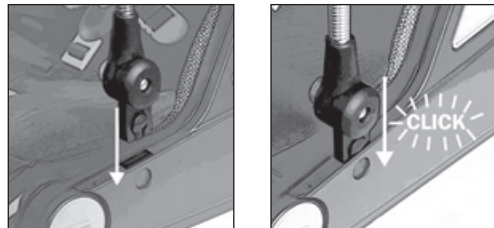

Verstellen der Rückenlehne



Arretierung der Rückenlehne nach oben ziehen um die Neigung zu verstellen (3 Sitz-Liegepositionen + Faltposition ganz vorne).

Aufsetzen und Abnehmen des Kinderwagenoberteils

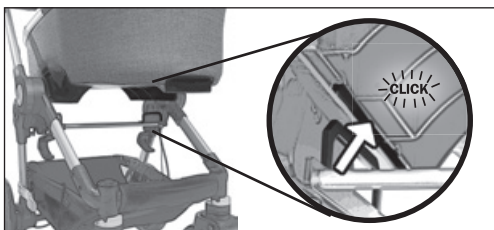

Verstellung der Fußstütze

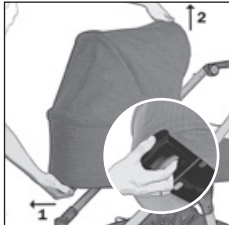
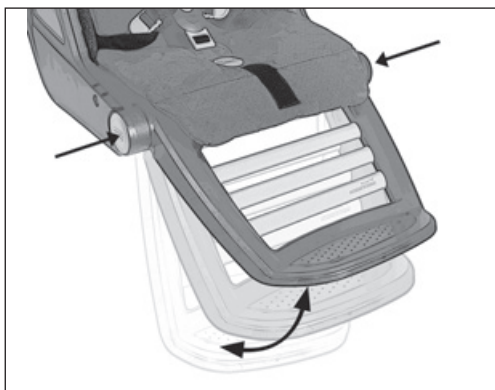

WARNUNG: Vergewissern Sie sich vor der Verwendung, dass das Kinderwagenoberteil korrekt eingerastet ist.

Höhenverstellbarer, klappbarer Schieber

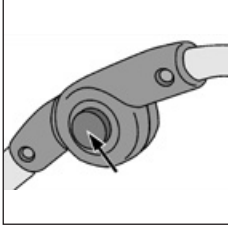

Halten Sie die Verstellknöpfe auf beiden Seiten eingedrückt und verändern Sie die Höhe des Schiebers in die gewünschte Position.

Schieber schwenken

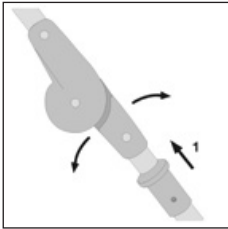

Um den Schieber zu schwenken ziehen Sie die Hülsen **(1)** an beiden Seiten des Schiebers nach oben, dann beginnen Sie zu schwenken. Vergewissern Sie sich, dass die Verriegelungen nach dem Schwenken wieder korrekt eingerastet sind und nichts eingeklemmt ist.

Zusammenklappen des Gestells

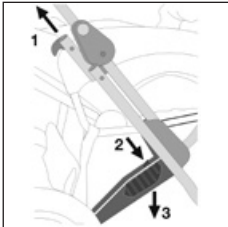

Schwenken Sie den Schieber auf die Seite mit den Verriegelungsstäben. Ziehen Sie nun die beiden Verriegelungsstäbe auf beiden Seiten **1** nach oben und drücken Sie den Schieber nach vorn. Das Gestell klappt bis zur Fangsicherung **2**, die ein ungewolltes

Zusammenklappen verhindert, zusammen. Erst durch Betätigung des Fußtritts **3** auf der rechten Seite des Wagens klappt das Gestell vollständig zusammen. Jetzt können Sie zusätzlich das Packmaß verkleinern, indem Sie das Schieberoberteil umklappen.

Abstellen des Wagens

Achtung: Die Bereifung kann unter Umständen zur Verfärbung des Bodenbelags führen.

Fremdkörper (z.B. Steinchen) in den Reifen müssen entfernt werden um eine eventuelle Beschädigung von Bodenbelägen zu vermeiden. Extreme Hitze, insbesondere direkter Kontakt mit heißen Oberflächen (z.B. im Sommer im Auto) kann bei Hohlkammer-Reifen zu dauerhaften Deformationen führen.

Diesbezügliche Reklamationen bzw. Regressansprüche werden nicht anerkannt.

Regenpelerine

Bei Regen muss rechtzeitig die Regenpelerine über den ganzen Wagen gespannt werden.

Achtung: Die Regenpelerine ist kein Spielzeug! Bitte lassen Sie Ihr Kind nie unbeaufsichtigt. Für eine optimale Belüftung des Wagens empfehlen wir, die Regenpelerine nur für die Dauer des Regenschauers aufzuspannen. Verwenden Sie die Regenhaube nie auf einem Kindersportwagen, einer Tragetasche oder einem Auto-Kindersitz ohne Verdeck.

Reinigen der Stoffteile

Bei kleineren Flecken nehmen Sie bitte ein feuchtes Tuch und klares Wasser und reinigen vorsichtig die betreffende Stelle. Bitte vermeiden Sie (besonders bei dunklen Stoffen) ein starkes Reiben. Alle abnehmbaren Stoffteile können Sie normalerweise mit einem Feinwaschmittel (ohne optische Aufheller) in der Waschmaschine bei 30°C/85°F (Schonwaschgang) waschen. Siehe gesonderte Pflegeanleitung am Stoffteil.

Abziehen und Waschen des Verdeckbezuges



Bügel aus dem Verdeckbezug entfernen: Lösen Sie die Druckknöpfe und ziehen Sie die Bügel aus dem Gelenk und aus dem Bezug. Nach dem Waschen in umgekehrter Reihenfolge wieder zusammenbauen. Achten Sie darauf, dass dabei die Verdeckbügel jeweils in eine der beiden abgenähten Führungen eingeschoben werden. Die Vorder- und Hinterbügel dürfen nicht vertauscht werden.

Abnehmen und Aufziehen des Sitzbezuges

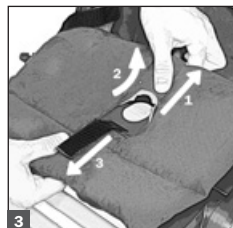
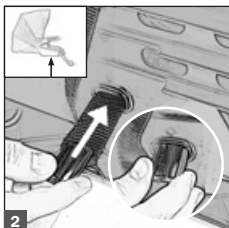
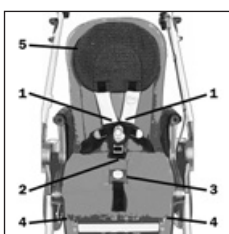

Abnehmen und Aufziehen des Kopfstützenbezuges

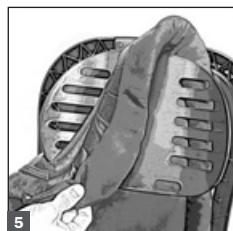
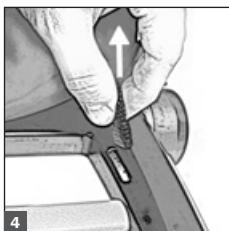
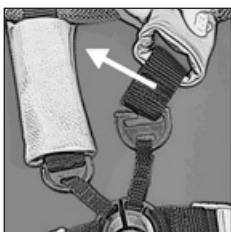

In umgekehrter Reihenfolge ziehen Sie den Kopfstützenbezug wieder auf.

Achtung: Beim Wiederaufziehen des Bezuges, ziehen Sie die Enden des 5-Punkt-Gurtes durch die passenden Öffnungen ohne sie zu verdrehen.

Abnehmen und Aufziehen des Armlehnenbezuges

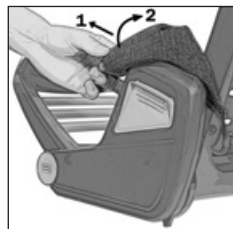
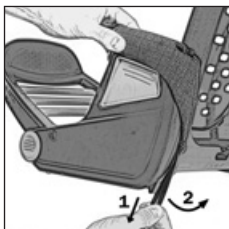

In umgekehrter Reihenfolge ziehen Sie den Armlehnenbezug wieder auf.

IMPORTANT: Keep these instructions for future reference.

teutonia products combine traditional workmanship and technical innovations with fashionable design. **teutonia** stands for quality that meets most stringent requirements. The **teutonia** logo with the rainbow is your guarantee that this is a genuine **teutonia** model. **Read the instructions carefully before use (especially our safety notes) and keep them handy for future reference. Your child's safety may be affected if you do not follow these instructions.** We are convinced that by selecting this product you have made a good choice and your child will be safe in a **teutonia** stroller/pram. Please contact your dealer should you nevertheless have reason for complaint.

Your teutonia team

General

The product has been tested in a temperature range of -20° C to +60° C (-4 °F to +140 °F). Besides the many positive properties of our materials such as air permeability, etc., many fabrics are very sensitive to intensive solar radiation. Past experience has shown us that the rays of the sun are now so aggressive that we at **teutonia** have to recommend that you park the pram in the shade. **Avoid exposing it to direct sunlight, and the fresh colours on your buggy will be preserved for longer.** Colours may vary. No complaints may be made in this regard. Please note that improper handling, possible water rings, or differences in colour (as described above) do not justify a complaint. **Regular care of all metal parts, particularly the chrome parts and especially after trips to the sea, is necessary on the pram to maintain a quality appearance.** Commercially available treatment products are sufficient for this. The axles must be cleaned and lightly oiled approximately every 4 weeks.

General Safety Notes



ATTENTION:

You are responsible for the safety of your child. Not complying with these notes may put the safety of your child at risk. Nevertheless, all possibly occurring conditions and unforeseeable situations cannot be covered. Common sense, caution and vigilance are factors this product cannot provide; they are taken for granted in persons using the stroller/pram. The person using the stroller/pram and its appropriate accessories should understand all instructions. You should explain the operation of the stroller/pram to all persons using it and its appropriate accessories. Consult an authorised **teutonia dealer if any of the instructions are incomprehensible and more detailed explanations are required, or if you have further queries.**

General Safety Notes



WARNING:

- Never leave your child unattended.
- Always use the restraint system.
- Ensure that all the locking devices are engaged before use.
- To avoid injury ensure that your child is kept away when unfolding and folding this product.
- Do not let your child play with this product.
- Check that the pram body or seat unit or car seat attachment devices are correctly engaged before use.
- This product is not suitable for running or skating.

Additional important safety notes

- Never use accessories or spare parts which are not produced or approved by **teutonia**. **teutonia** does not warrant the safety of the current product in case of use of accessories and spare parts that are not produced or approved by **teutonia**. In case of use of such accessories and spare parts the warranty will expire with

immediate effect.

- Any load attached to the handle and/or on the back of the backrest and/or on the sides of the stroller/pram will affect the stability of the product.
- This pram is intended for only one child.
- The seat or the carry-cot may not be used in the car.
- The pushchair seat is designed for a child from birth up to 15 kg.
- Carry-cots, prams and sports buggies may be used only for transport and are not a substitute for a cot or a cradle.
- Always park the stroller/pram out of the reach of children and do not allow children to play in or with the stroller/pram.
- Please never park the stroller/pram without first applying the brakes. Make sure that the brakes have locked properly.
- The brakes should always be applied when you sit or lift your child in and out of the stroller/pram.
- Always avoid parking on slopes.
- When using public transport take special care to ensure the stroller/pram stands firmly and safely.
- Wheel the stroller/pram slowly and gently up and down steps.
- Never place objects on the folding top.
- The shopping net can be loaded to a maximum of 5 kg (11 lbs). Please always place heavy objects in the centre of the shopping basket.
- When unfolding and folding the chassis make sure that you do not pinch yourself or others.
- Make sure that no locks disengage while carrying the stroller/pram over obstacles (e.g. steps).
- When adjusting the stroller/pram make sure that your child is clear of moveable parts.
- The stroller/pram can be damaged or destroyed by overloading, improper folding or use of unapproved accessories.
- The foot rest is not suitable for transporting heavy loads or a second child.
- Before using the stroller/pram for the first time: please remove the labels or tags that DO NOT refer to safety instructions or notes.
- Never use the foot rest or the safety bar to lift or carry the stroller/pram.
- For babies up to an age of 6 month we recommend only to use the backrest in its lowest position.
- Always take your child out of the seat unit, before you take it off the chassis.

Unfolding the Chassis

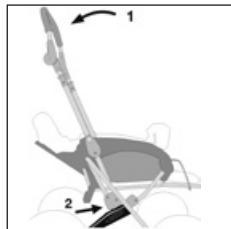

Pull up the folding handle **1** (hand grip) till it locks in one sharp movement so that both handle ends **2** fully engage in the left and the right lock.

WARNING: Ensure that all the locking devices are engaged before use.

Assembling and removing the wheels

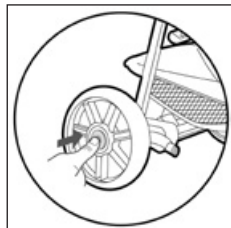

Before assembling or removing the wheels, press the locking spring. When assembling the wheels, make sure that the locking spring engages properly.

Applying the Parking Brake

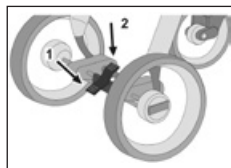

The brake is activated by pushing down the long brake lever **1**. If it is difficult to apply the brake, wheel the stroller back and forth a few centimetres so that the brake bars engage properly in the wheel rim. Make sure

that the brake has locked securely. You can release the brake by depressing the brake lever **2**.

Special features of the model variations

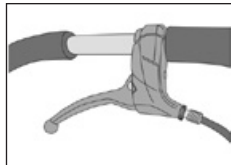

Models with deceleration brake:

You are able to control the deceleration brake using the brake on the handlebar.

The braking action can be fine-tuned using the ad-

justment screw on the brake lever.

Note: The brake should only be used to slow the wheels, not to block them.

Warning: When reordering rear wheels, please ensure that the supplier is aware of the deceleration brake as the brake requires a special brake disc. The foot brake will not function if the wrong brake disc is used!

Maintenance:

- The brake pads can wear out during use and the brake needs maintenance. The setting of the brake can be done on the brake lever when the lock nut is loosened and the adjusting bolt is unscrewed.
- If the left and right braking effect differs, tilt over the stroller on soft ground and adjust the bolt under the brake housings near the wheels.
- The bolt can be screwed and unscrewed by using an 8mm jaw wrench. Unscrewing the bolt increases the braking effect. The setting has to be made so that the braking effect is the same on both wheels.

Fixing and Releasing the seat

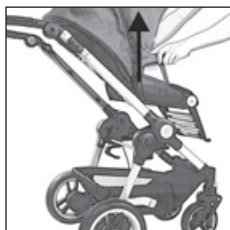
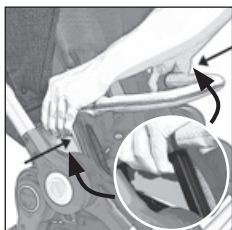
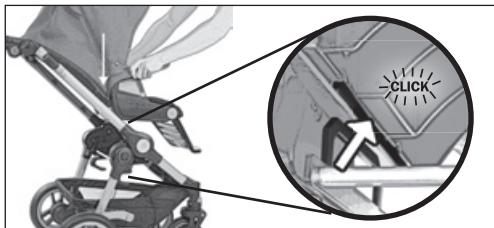

WARNING: Check that the seat unit attachment devices are correctly engaged before use.

Safety bar

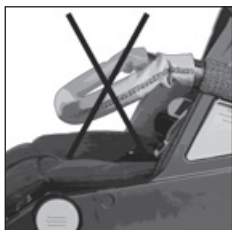
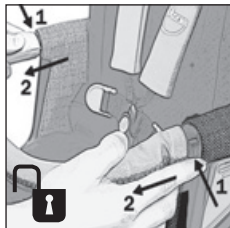
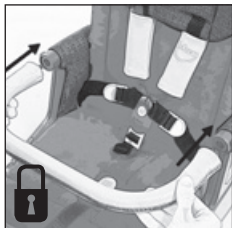

Handling the hood

To attach:

Push the connectors of the hood adjustment joints into the sockets of the armrests and fix the press-studs at the back side of the hood cover onto the corresponding complements at the rear side of the backrest.

To remove:

Open the press-studs at the backside of the hood cover, press the release buttons at the connectors and pull the hood off.

Using the 5-point harness

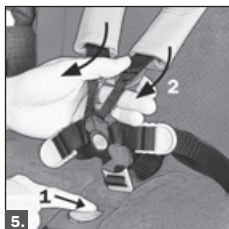
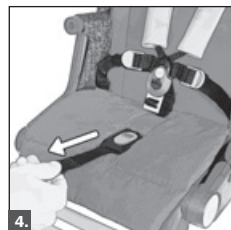
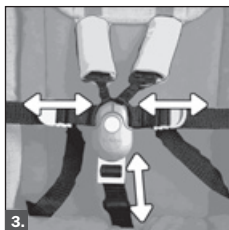
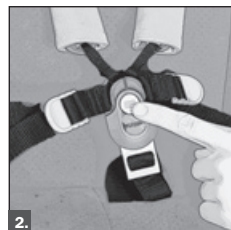

1. to lock the buckle
2. to open the buckle
3. waist- and crotch strap adjustment
4. tightening the shoulder straps
5. to loosen the shoulder straps

Height adjustable headrest with integrated shoulder straps height adjustment

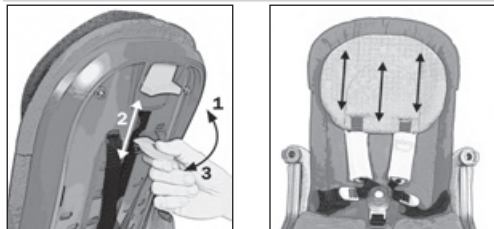

Adjusting the back rest



Pull up on the arrester of the back rest to change its inclination angle (3 seating and prostrate positions + folding position all the way forward).

Adjusting the foot rest

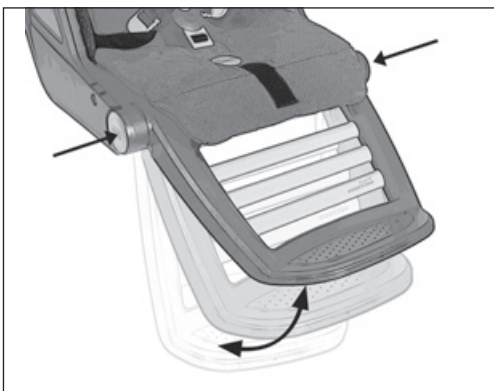

Parasol Fixation

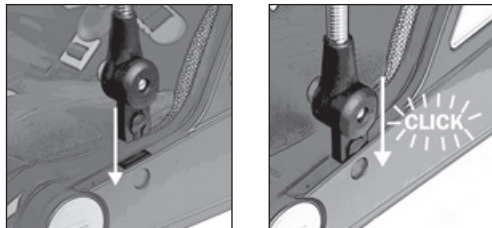

Fixing and Releasing the pram body

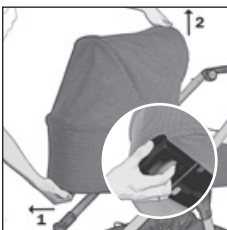
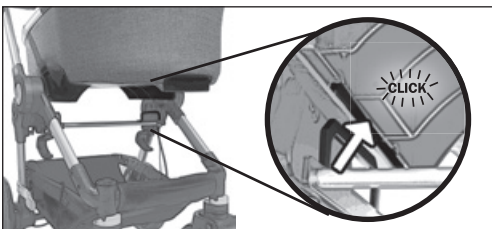

WARNING: Check that the pram body attachment devices are correctly engaged before use.

Height adjustable, collapsible handlebar

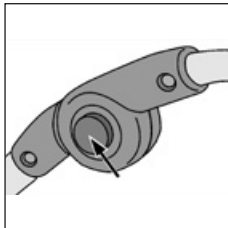

Press and hold the adjustment buttons on both sides and adjust the height of the handlebar to the desired position.

Reverse the handlebar

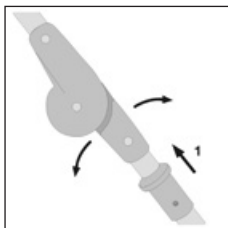

In order to reverse the handle, pull the sleeves **1** on each side of the handle upwards, then start tilting. Make sure that the lockings are engaged properly after reversing and nothing is trapped.

Folding the Chassis

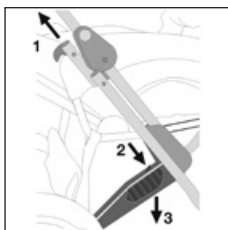

Pivot the folding handle to the side with the locking rods. Now pull the two unlocking rods on both sides **1** up-wards and press the slide forwards. The chassis is folded up to the arrester **2**, which prevents inadvertent folding. The chassis does not fully fold unless

the foot step **3** on the right-hand side of the stroller has been pushed. You can reduce the storage size further by folding down the top of the handle.

Parking the pram/buggy

Attention: Under certain circumstances, the wheels may cause discolouration of floor surfaces.

Foreign bodies (e.g. little stones) in the wheels must be removed to prevent any potential damage to floor surfaces. Extreme heat, in particular direct contact with hot surfaces (e.g. in the car in summer) can lead to permanent deformations on hollow cavity tyres.

Related complaints or claims for compensation will not be recognized.

Rain Cover

In rainy weather fit the rain cover over the entire stroller/pram before it starts to rain.

Caution: The rain cover is not a toy! Never leave your child unsupervised. For the best possible ventilation of the stroller/pram we recommend using the rain cover only for the duration of the rain shower. Do not use raincover on a pushchair, carrycot, or carseat not fitted with a hood.

Cleaning the textile parts

To remove small stains, use a cloth dampened with clear water and carefully clean the spot. Avoid brisk rubbing (especially on dark fabrics). Normally, all removable fabric parts can be washed in the washing machine with a fine fabric detergent (no brightening agents) at 30 °C/85 °F (gentle cycle). Please check separate care labels on the fabric parts.

Remove and wash the hood cover



Remove bars from the hood cover: loose the press-studs and pull the cover bars out of the joint and out of the hood cover. After washing, reassemble in reverse order.

Make sure that each cover bar is pushed into one of the stitched guides. The front and back bars must not be mixed up.

Remove and attach the headrest cover

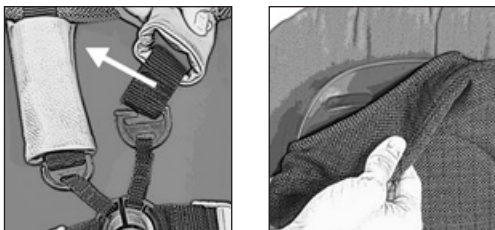

Reverse the operation to fix the headrest cover.

Remove and attach the Seat cover

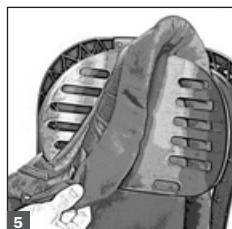
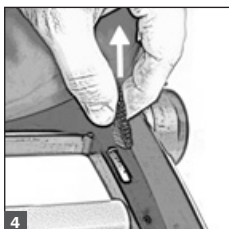
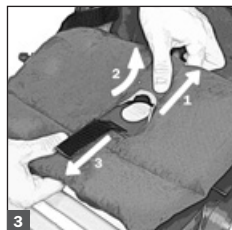
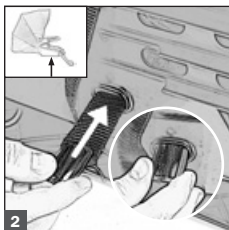
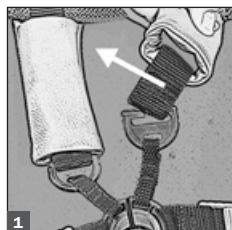
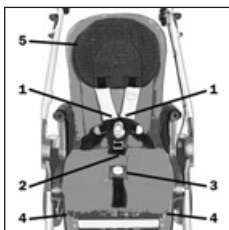

Attention: When fitting the seat cover, please pull the end of the 5-point harness back through the matching openings without twisting it.

Remove and attach the armrest cover

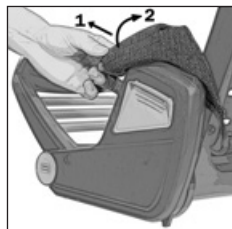
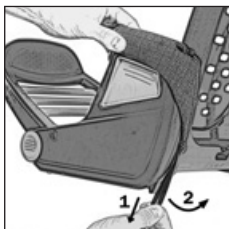

Reverse the operation to attach the armrest cover.

Important : conserver ce mode d'emploi pour consultation ultérieure !

Les produits **teutonia** sont le résultat d'une fabrication artisanale éprouvée alliée à des innovations techniques dotées d'un design à la mode. Le nom **teutonia** est synonyme d'une qualité qui répond aux exigences les plus élevées. Le logo **teutonia** vous certifie qu'il s'agit d'un modèle teutonia original. **Lire les instructions suivantes attentivement avant utilisation et les conserver pour les besoins ultérieurs de référence.**

Vous pouvez vous procurer auprès de votre revendeur des petits kits permettant de réparer d'éventuelles détériorations de la peinture du châssis. Si vous avez toutefois un motif de réclamation, veuillez-vous adresser à votre revendeur spécialisé.

L'équipe teutonia

Généralités

Le produit a été testé dans une plage de températures de -20°C à $+60^{\circ}\text{C}$. Outre les nombreuses qualités de nos matériaux, comme la perméabilité à l'air, etc., de nombreux tissus sont très sensibles à l'ensoleillement intensif. L'expérience passée nous a appris que le rayonnement solaire est devenu si agressif que teutonia se voit contraint de recommander de ranger la poussette à l'ombre. **Éviter une exposition prolongée en plein soleil pour garder le plus longtemps possible l'éclat des couleurs de votre poussette.** Les couleurs des textiles peuvent légèrement varier. Veuillez noter qu'un traitement inapproprié, d'éventuelles gouttes d'eau ou des différences de teinte de couleur ne peuvent en aucun cas faire l'objet d'une réclamation. **En règle générale, l'entretien des pièces métalliques, en particulier celles en chrome, est indispensable pour préserver l'aspect esthétique de la poussette, notamment au contact de l'air de la mer.** Les produits d'entretien vendus dans le commerce sont suffisants. Les pièces métalliques doivent être nettoyées toutes les 4 semaines environ et légèrement graissées.

Consignes générales de sécurité



AVERTISSEMENTS :

Vous êtes responsable de la sécurité de votre enfant. Le non-respect de ces consignes peut nuire à la sécurité de votre enfant. Néanmoins, il est impossible de se prémunir contre toutes les conditions risquant de survenir et les situations imprévisibles. Le bon sens, la précaution et la prudence ne sont pas des propriétés intrinsèques de ce produit et sont donc requises de la part de la personne qui utilise la poussette. L'utilisateur de la poussette et des accessoires correspondants, doit comprendre toutes les instructions. Elle devrait expliquer le fonctionnement de celle-ci à toute personne utilisant la poussette et les accessoires correspondants. Si certaines instructions ne sont pas claires et que de plus amples explications s'avèrent nécessaires ou si vous avez d'autres questions, veuillez contacter un revendeur teutonia agréé.

Consignes générales de sécurité



AVERTISSEMENTS :

- Ne jamais laisser votre enfant sans surveillance.
- Toujours utiliser le système de retenue
- Avant utilisation, assurez-vous que les dispositifs de fixation de la nacelle, du siège ou du siège auto sont enclenchés.
- Afin d'éviter les blessures, veuillez vous assurer que votre enfant ne se trouve pas à proximité lorsque vous déployez ou repliez la poussette.
- Ne laissez pas votre enfant jouer avec la poussette.
- Vérifier que les dispositifs de fixation de la nacelle, du siège ou du siège-auto sont correctement enclenchés avant utilisation.
- Ce produit n'est pas prévu pour la course ou le patinage.

Autres consignes de sécurité

- N'utilisez jamais d'accessoires ou de pièces de rechange non produits ou approuvés par teutonia. teutonia ne garantit pas la sécurité du produit en cas d'utilisation d'accessoires et de pièces détachées que teutonia n'aurait pas produits ni agréés. En cas d'utilisation de tels accessoires et pièces détachées, la garantie prendrait fin immédiatement.
- Toute charge fixée à la poignée, à l'arrière du siège ou sur les côtés de la poussette ou du landeau nuit à la stabilité du produit.
- Cette poussette est prévue uniquement pour un enfant.
- L'unité de siège ou la nacelle ne doivent pas être utilisées dans une voiture.
- Le siège de la poussette est conçu pour aller de la naissance jusqu'à 15 kg.
- Les nacelles ou les landaus et les poussettes ne doivent être utilisés que pour le transport et ne peuvent en aucun cas remplacer un lit ou un berceau.
- Toujours garer la poussette hors de la portée des enfants et ne les autorisez pas à jouer avec ou dans celle-ci.
- Assurez-vous de ne jamais stationner la poussette sans avoir préalablement bloqué le frein. Assurez-vous également que le frein soit bien enclenché.
- Les freins doivent toujours être serrés lorsque vous enlevez votre enfant de la poussette ou que vous l'installez dedans.
- Vous devez toujours éviter de garer la poussette en pente.
- Veillez particulièrement à bien stabiliser la poussette lorsque vous prenez les transports en commun.
- Faites rouler la poussette lentement et en douceur lorsque vous montez ou descendez les marches d'escaliers.
- Ne jamais poser d'objets sur la capote.
- La charge maximale du filet à provisions est de 5 kg (11 lb). Toujours placer les objets lourds au centre du panier à provisions.
- Veillez à ne pas vous blesser ou blesser quelqu'un d'autre, lorsque vous pliez ou dépliez le châssis.
- Lorsque vous portez la poussette au-dessus d'obstacles (escaliers, p. ex.), veillez à ce qu'aucun des dispositifs de blocage ne soit déverrouillé.
- Lorsque vous effectuez les réglages, veillez à ce que votre enfant ne se trouve pas à proximité des pièces mobiles.
- Une charge trop lourde, un pliage incorrect ou l'utilisation d'accessoires non autorisés par le fabricant peuvent détériorer ou endommager la poussette.
- Le repose-pied ne doit pas être utilisé pour transporter des charges ou un deuxième enfant.
- Avant la première utilisation de la poussette : veuillez ôter les autocollants et étiquettes ne se rapportant PAS à des consignes de sécurité.
- Ne jamais utiliser le repose-pied ou l'arceau de protection pour soulever et/ou porter la poussette.
- Jusqu'à 6 mois, il est conseillé de toujours placer le dossier dans la position la plus basse.
- Sortez toujours votre enfant du siège avant de démonter ce dernier du châssis.

Dépliage du châssis

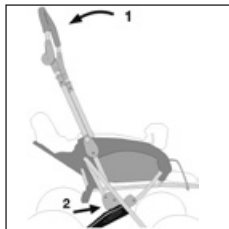

Tirez d'un coup la poignée **1** vers le haut jusqu'à la butée de manière à ce que les deux extrémités de la poignée **2** s'enclenchent entièrement dans le dispositif de blocage à gauche et à droite.

AVERTISSEMENTS :

Assurez-vous avant l'utilisation que tous les dispositifs de verrouillage soient fermés.

Montage et démontage des roues

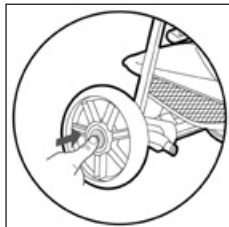

Appuyer d'abord sur les dispositifs de blocage pour le montage et le démontage. Lors du montage, veillez à ce que les dispositifs de blocage s'enclenchent correctement.

Actionnement du frein de blocage

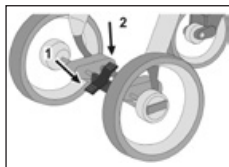

Le frein s'enclenche en appuyant sur la pédale vers le bas **1**. Si vous avez du mal à serrer le frein, poussez ou reculez la poussette de quelques centimètres afin que les tiges de freinage s'enclenchent correctement dans la jante. Assurez-vous que le frein est bien enclenché. Vous pouvez désengager le frein en appuyant sur l'avant de la pédale **2**.

Particularités des autres modèles

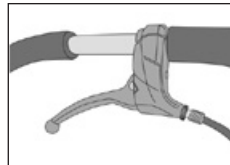

Modèles avec frein de ralentissement :

Le frein de ralentissement est actionné par la poignée de frein située sur le guidon de la poussette. **L'effet de freinage peut être ajusté**

grâce à la vis de réglage située au levier de frein.

Instruction : Le frein sert uniquement à ralentir et en aucun cas à bloquer les roues.

Attention : Si vous souhaitez commander de nouvelles roues arrière, vous devez mentionner le type de frein de ralentissement, car il exige un disque spécifique. Avec un disque inapproprié, le frein de stationnement ne fonctionne pas.

Entretien :

- Les patins de frein peuvent s'user et le frein nécessiter un entretien. Le réglage du frein se fait à l'aide de son levier, lorsque l'écrou est desserré et le boulon de réglage dévissé.
- Si le freinage n'est pas identique à gauche et à droite, couchez la poussette sur un sol souple et régler le boulon qui se trouve sous les boîtiers de frein, à proximité des roues.
- Pour visser et dévisser le boulon, utiliser une clé de 8 mm. Le freinage augmente lorsqu'on le dévisse. Il doit être identique pour les deux roues une fois le réglage terminé.

Fixation et démontage du siège

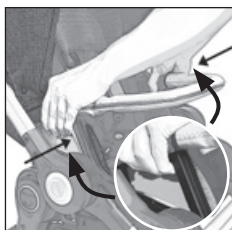
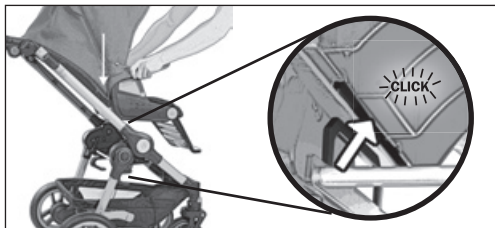

AVERTISSEMENTS : avant utilisation, assurez-vous que les dispositifs de fixation du siège soient enclenchés.

Arceau de sécurité

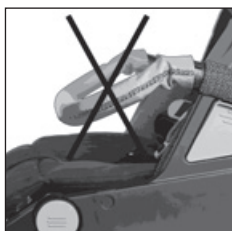
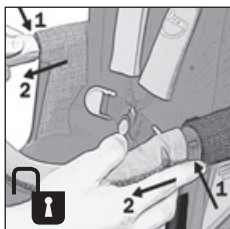
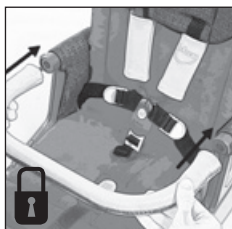

Maniement de la capote

Montage

Insérez les extrémités de la capote dans les ouvertures correspondantes des accoudoirs et fixez les boutons-pression situés à l'arrière de la capote sur les disques des boutons-pression situés à l'arrière du dossier.

Démontage

Ouvrez les boutons-pression situés à l'arrière de la capote, appuyez sur les boutons de déverrouillage situés sur les extrémités et tirez sur la capote.

Utilisation du harnais de sécurité 5 points

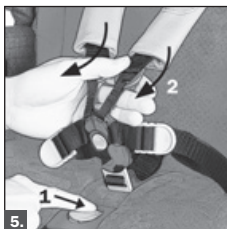
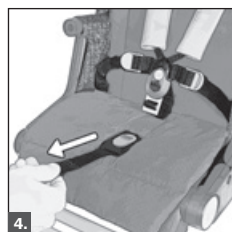
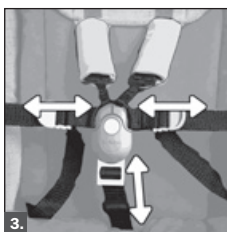
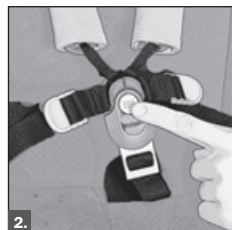

1. pour fermer la boucle
2. pour ouvrir la boucle
3. pour régler les sangles de taille et d'entrejambe
4. pour tendre les sangles d'épaule
5. pour desserrer les sangles d'épaule

Appui-tête réglable en hauteur avec dispositif de réglage en hauteur des sangles d'épaule

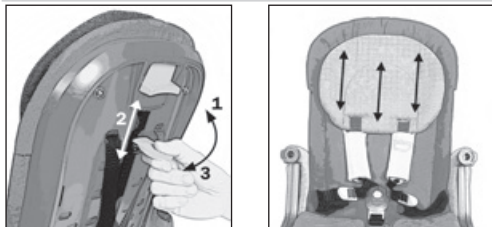

Fixation du parasol

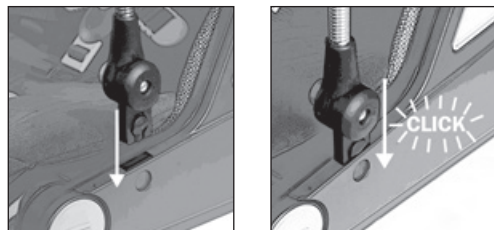

Réglage du dossier du siège



Tirer vers le haut le dispositif de blocage du dossier du siège pour régler l'inclinaison (3 positions allongée/assise + position repliée complètement vers l'avant).

Montage et démontage de la nacelle

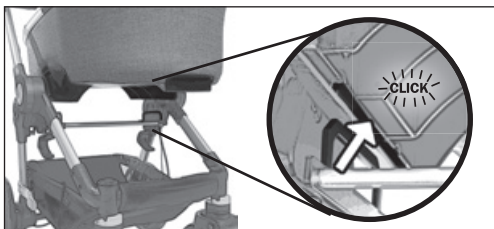

Réglage du repose-pieds

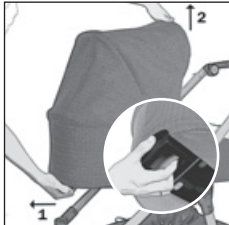
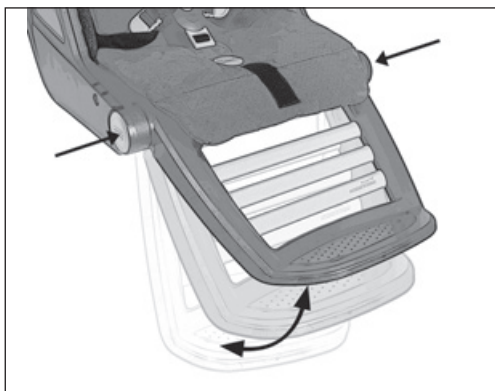

AVERTISSEMENTS: avant utilisation, assurez-vous que les dispositifs de fixation de la nacelle soient enclenchés.

Poignée rabattable et réglable en hauteur

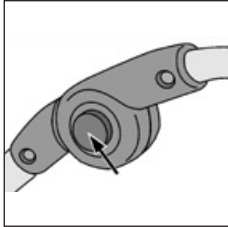

Maintenir les boutons de réglage enfoncés des deux côtés et modifier la hauteur de la poignée dans la position souhaitée.

Inversion du guidon

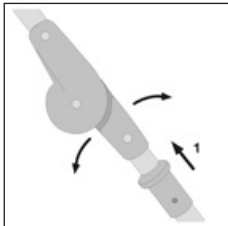

Pour inverser la poignée tirez vers le haut les leviers **1** situés de chaque côté puis inversez-la. Après inversion, assurez-vous que les dispositifs de verrouillage soient enclenchés et que rien ne coince.

Pliage du châssis

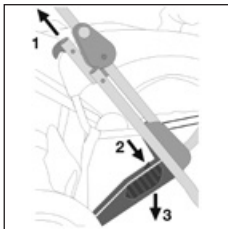

Faites pivoter la poignée sur le côté avec les systèmes de fermeture. Tirez ensuite les deux barres de verrouillage vers le haut et poussez la tirette vers l'avant. Le châssis se replie jusqu'au dispositif d'arrêt de sécurité **2** qui empêche un repliement involontaire. Le châssis ne se replie entièrement qu'en actionnant la pédale **3** placée sur le côté droit de la poussette. Vous pouvez à présent réduire encore le volume de rangement en rabattant la partie supérieure de la poignée.

Arrêt de la voiture

Attention: le pneu peut parfois décoller le revêtement de sol.

Les corps étrangers (p.ex. les petites pierres) dans les roues doivent être enlevés afin d'éviter un éventuel endommagement des revêtements de sol. Une chaleur intense, en particulier le contact direct avec des surfaces très chaudes (par ex. en été dans la voiture) peut entraîner des déformations permanentes des pneus mi-pleins.

Les réclamations et/ou recours relatifs à cela ne seront pas admis.

Pèlerine anti-pluie

En cas de pluie, étendre à temps la pèlerine anti-pluie sur toute la voiture d'enfant.

Attention: la pèlerine anti-pluie n'est pas un jouet ! Ne laissez jamais votre enfant sans surveillance. Pour une aération optimale de la voiture d'enfant, nous recommandons d'étendre la pèlerine anti-pluie seulement durant l'averse. N'utilisez pas l'habillement pluie sur une poussette, une nacelle ou un siège auto sans capote.

Nettoyage des textiles

Pour les petites taches, nettoyez précautionneusement les endroits concernés avec un chiffon humide et de l'eau claire. Évitez de frotter trop fortement (en particulier pour les tissus sombres). Normalement vous pouvez laver en machine à 30°C (programme pour textiles délicats) tous les textiles amovibles avec une lessive pour textiles délicats (sans agent blanchissant optique). Référez-vous à la notice d'entretien fixée sur le textile.

Démontage et lavage de la housse de capote



Démontage des tiges de la housse de capote : ouvrez les boutons-pression et sortez les tiges de la housse de capote à travers les œillets. Après avoir lavé la housse de capote, remontez les tiges dans l'ordre inverse.

Ce faisant, veillez à ce que les arceaux soient glissés dans les deux guides décousus. Les arceaux avant et arrière ne doivent pas être intervertis.

Démontage et remontage de la housse de siège

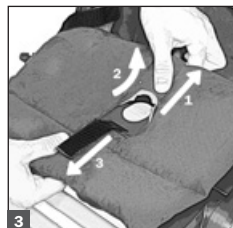
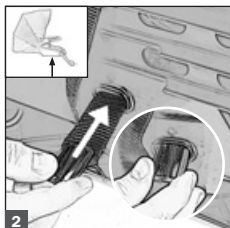
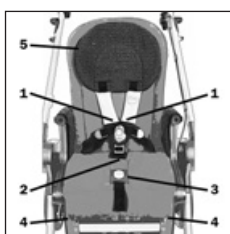

Démontage et remontage de la housse d'appui-tête

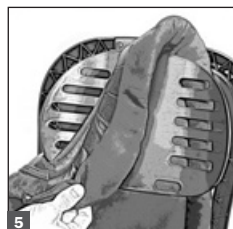
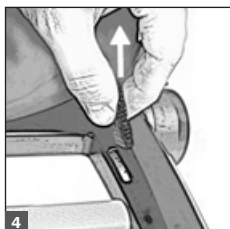
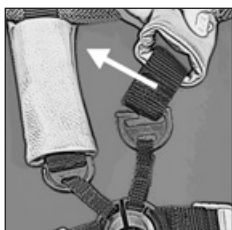

Procédez à l'opération inverse pour remonter la housse d'appui-tête.

Attention: lors de la mise en place de la housse, faire passer l'extrémité du harnais 5 points dans les ouvertures correspondantes sans la tordre.

Démontage et remontage de la housse d'accoudoir

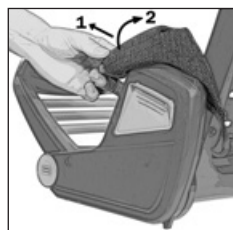
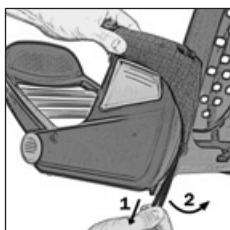

Procédez à l'opération inverse pour remonter la housse d'accoudoir.

Tärkeää: Säilytä tämä käyttöohje myöhempää tarvetta varten!

teutonia-tuotteissa yhdistyvät käsityötaito, tekniset uudistukset ja muodikas design. **teutonia** merkitsee laatua, joka täyttää korkeimmatkin vaatimukset. Vau-
nujen **teutonia**-tunnus sateenkaarineen takaa sen, että kyseessä on alkuperäinen **teutonia**-malli. **Lue tämä käyttöohje läpi huolellisesti ennen vau-
nujen käyttöönottoa (erityisesti turvaohjeet) ja säilytä se myöhempää tarvetta varten.**

Olemme varmoja siitä, että olet tehnyt oikean valinnan ja että lapsesi viihtyy teutonia-vau-
nuissa. Jos tuotteessa kaikkea huolimatta ilmenee huomautettavaa, käänny myyntiliikkeen tai maahantuojan puoleen.

teutonia-tiimisi

Yleistä

Tuotteemme on testattu -20° C - +60° C:n lämpötilassa. Käyttämillämme materiaaleilla on monia positiivisia ominaisuuksia, kuten esim. niiden hengittävyys, mutta monet tekstiilit reagoivat kuitenkin herkästi voimakkaaseen auringonvaloon. Kokemus on osoittanut auringonsäteilyn olevan nykyisin niin aggressiivista, että teutonin on suositeltava lastenvau-
nujen säilyttämistä varjossa. **Kun vältät tarpeetonta oleskelua suorassa auringonpaisteessa, vau-
nusi raikkaat värit säilyvät kauemmin kirkkaina.** Yksittäisten valmistuserien välillä värisävyn eroavaisuudet eivät aina ole vältettävissä. Reklamaatioita koskien sitä emme valitettavasti voi huomioida. Ymmärrät varmaankin että virheitä jotka syntyvät asiattoman käytön seurauksena, mahdolliset saderaidat tai yllä mainitut värisävyn erot eivät ole syitä jotka oikeuttavat reklamointiin. **Kaikkien metalliosien säännöllinen hoito ja varsinkin kromiosien hoito, sen jälkeen kun on oltu meren läheisyydessä, on välttämätöntä jotta vau-
nun korkealuokkainen ulkonäky säilyisi.** Tähän tarkoituk-
sen normaalit puhdistusaineet riittävät. Akseleiden päät täytyy puhdistaa ja voidella pienellä öljymäärällä noin 4 viikon välein.

Yleisiä turvallisuusohjeita



HUOMIO:

Sinä vastaat lapsesi turvallisuudesta. Lapsesi turvallisuus voi vaarantua, jos et noudata näitä ohjeita. Kaikkia mahdollisia tilanteita ja ennakoimattomia tilanteita ei kuitenkaan voida ottaa huomioon ohjeissa. Rattaat eivät osaa ajatella järkevästi, varoa tai olla tarkkaavaisia, vaan näitä kykyjä edellytetään rattailta käyttävältä henkilöltä. Rattaita ja niihin kuuluvia varusteita käyttävän henkilön on ymmärrettävä kaikki ohjeet. Selosta rattaiden käyttö jokaiselle henkilölle, joka käyttää rattaita ja niihin kuuluvia varusteita. Jos et ymmärrä ohjeita ja tarviset tarkennuksia tai jos sinulla on lisää kysyttävää, ota yhteys valtuutettuun teutonia-myyjään.

Yleisiä turvallisuusohjeita



VAROITUS:

- Älä jätä lasta ilman silmälläpitoa.
- Kiinnitä lapsi voillä.
- Varmista ennen käyttöä, että kaikki lukitukset ovat kiinnittyneet asianmukaisesti.
- Loukkaantumisten välttämiseksi huolehdi siitä, että lapsi ei ole lähellä, kun taitat rattaita auki tai kokoon.
- Älä anna lapsen leikkiä tällä tuotteella.
- Tarkista ennen käyttöä, että lastenvau-
nujen rung-
on, istuinyksikön tai auton turvatuimen kiinnikkeet on kiinnitetty oikein.
- Tämä tuote ei sovellu juoksuun tai rullaluisteluun.
- Aisaan tai jalkatukeen kiinnitetty kuorma vaikuttaa rattaiden vakauteen.

Muita tärkeitä turvallisuusohjeita

- Älä käytä muiden kuin Teutonin valmistamia ja hyväksymiä lisävarusteita tai varaosia. Teutonia ei vastaa muiden kuin Teutonin omien tai Teutonin hyväksymien lisävarusteiden ja varaosien turvallisuudesta. Muiden varusteiden ja varaosien käyttö johtaa takuun välittömään mitätöintiin

- Lastenrattaiden/-vaunujen kahvaan, selkänöjan taakse ja/tai sivuille kiinnitetty kuorma vaikuttaa tuotteen vakauteen.
- Nämä lastenrattaat on tarkoitettu yhdelle lapselle.
- Istuinta tai kantokassia ei saa käyttää autossa.
- Rataan istuinosa on suunniteltu lapselle syntymästä 15kg painoon asti
- Kantokasseja ja rattaita saa käyttää vain kuljettamiseen. Ne eivät korvaa sänkyä tai kehtoa.
- Säilytä rattaat lasten ulottumattomissa, äläkä salli lasten leikkiä rattaisissa tai rattailla.
- Varmista rattaat jarrulla. Tarkasta, että jarru on lukkiutunut varmasti.
- Rattaat on varmistettava jarrulla, kun asetat lapset rattaisiin tai nostat hänet pois.
- Pysäköimistä rinteeseen on vältettävä.
- Varmista joukkoliikennevälineissä, että rattaat seisovat tukevasti.
- Työnnä rattaita hitaasti ja varovasti, kun nouset tai laskeudut portaita.
- Älä aseta esineitä katteen päälle.
- Tavarakorin suurin kuorma on 5 kg (11 lbs). Aseta raskaat esineet keskellä koria.
- Kun taitat rattaat auki tai kiinni, huolehdi siitä, että kukaan ei jää puristuksiin.
- Kun kannat vaunua esteiden (esim. portaiden) yli, varmista, että lukitukset eivät aukea.
- Varmista rattaita säätäessäsi, että lapsi ei ulotu liikkuviin osiin.
- Liian raskas kuorma, virheellinen taittaminen kokoon tai hyväksymättömien varusteiden käyttö voi vaurioittaa rattaita tai tuhota ne korjauskelvottomaksi.
- Jalkatuet eivät sovellu kuormien tai toisen lapsen kuljettamiseen.
- Ennen rattaiden ensimmäistä käyttökertaa: Poista tarrat ja laput, jotka EIVÄT sisällä turvallisuusohjeita.
- Älä käytä jalkatukia tai turvakaarta rattaiden nostamiseen tai kuljettamiseen.
- Alle kuuden kuukauden ikäisellä lapsella suosittelimme selkänöjaa käytettäväksi ainoastaan alimmalla tasolla.
- Jos käännät kuomun ja käytät Vario Plus-kantokoppaa tai pehmeää kantokassia varmista, että mukana tuleva kantokopanpidike on paikallaan. Noudata kantokopanpidikkeen mukana tulevia ohjeita.
- Nosta lapsi pois istuinosaasta aina ennen kuin irrotat istuinosan rungosta.

Rungon avaaminen

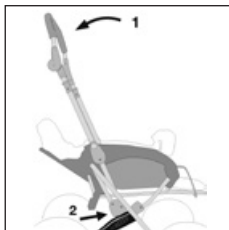

Vedä työntöaisa (kahva) **1** ylös yhdellä nykäisyllä vas- teeseen saakka, niin että aisan molemmat päät **2** lukkiutuvat oikealla ja vasemmalla puolella täydelli- sesti paikoilleen.

VAROITUS: Varmista ennen käyttöä, että kaikki kiinnittimet ovat lukkiutuneet kunnolla.

Pyörien kiinnittäminen ja irrottaminen

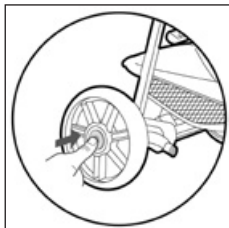

Paina ennen pyörien kiinnit- tämistä / irrottamista luki- tusjousia. Varmista, että lukitusjouset kiinnittyvät kunnolla pyöriä kiinnittäes- säsi.

Jarrujen käyttö

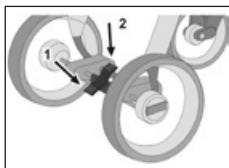

Jarru kytketään päälle pai- namalla pitkä astinvipu **1** alas. Jos jarru ei kytkeydy helposti, työnnä vaunuja muutamia senttimetrejä eteen- tai taaksepäin, jotta jarrutapit tarttuvat kunnolla pyöränvanteisiin. Varmista, että jarru on varmasti lukkiutunut. Jarrun voit irrottaa painamalla lyhyttä jarrusiipeä **2** alaspäin.

Malliversioiden erikoisuudet

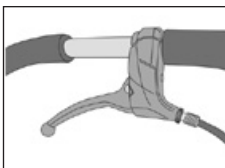

Mallit hidastusjarrulla:

Jarrutat hidastusjarrulla painamalla työntökahval- la sijaitseva jarrukahvaa. Jarrutehoa voidaan säätää säätömutterilla vaunun jar- rukahvalla.

Vihje: Jarrun pitäisi hidastaa vain varovasti, eikä missään tapauksessa lukita pyöriä.

Huomio: Jos pyöriä tilataan jälkeempään, hidastusjarru täytyy ehdottomasti mainita, koska tämä jarru vaatii erityisen levyjarrun. Väärä levyjarru aiheuttaa jalkakaj- run virhetoiminnan!

Ylläpito:

- Jarrupalat kuluvat käytössä ja jarru vaatii huoltoa. Jarrua voidaan säätää (kun lukitusmutteri on avattu) säätöruuvia pyörittämällä.
- Jos vasemman ja oikean renkaan jarrutehossa on eroa tulee niitä säätää; Käännä ratas ylösalaisin pehmeälle alustalle ja käännä säätöruuvia jarrukote- loiden alapuolella pyörien vieressä.
- Säätöruuvia voidaan kiristää ja löysentää 8mm kiintoavaimella. Säätöruuvin löysentäminen lisää jar- rutehoa. Jarru tulee säätää siten, että jarrutusteho on samanlainen molemmissa renkaissa.

Istuimen kiinnitys ja irrotus

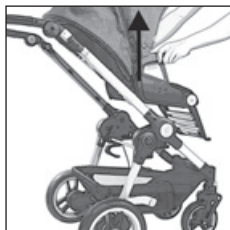
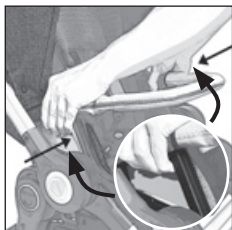
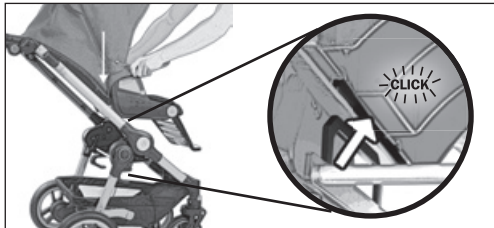

VAROITUS: Tarkista ennen käyttöä, että istuinyksikön kiinnikkeet on kiinnitetty oikein.

Turvakaari

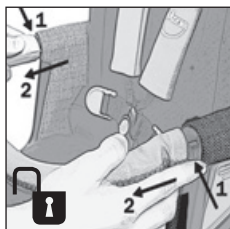
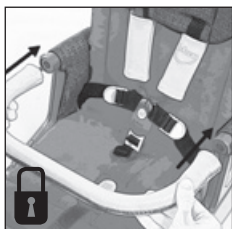

Kuomun käsittely

Paikoilleen kiinnitys:

Paina kuomun säätönelvelten liittimet käsinojen pidikkeisiin ja kiinnitä kuomun suojuksen takapuolella olevat painonapit selkänöjan takana oleviin vastakappaleisiin.

Irrotus:

Avaa kuomusuojuksen takapuolella olevat painonapit, paina liittimien vapautuspainikkeita ja vedä kuomu irti.

5-pistevaljaiden käyttö

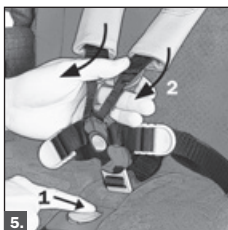
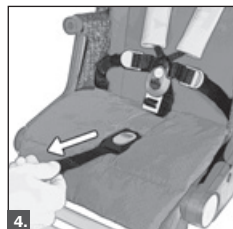
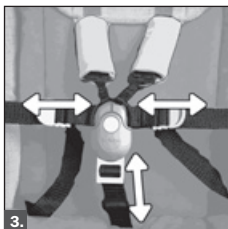
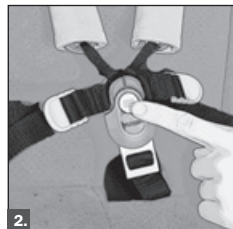

1. soljen lukitseminen
2. soljen avaus
3. vyötärö- ja haarahihnan säätö
4. olkahihnojen kiristys
5. olkahihnojen löysäminen

Korkeussuunnassa säädettävä päänoja sisäänrakennetulla olkahihnojen korkeussäädöllä

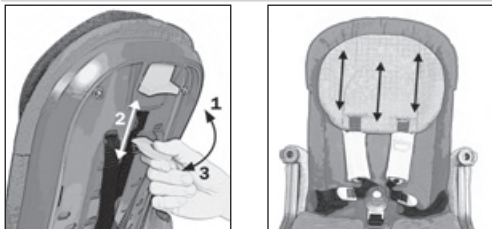

Selkänöjan säätäminen



Vedä selkänöjan lukitusta ylöspäin ja säädä kaltevuus (3 istuma-makuuasentoa + kallistettu täysin eteen).

Jalkatuen säätäminen

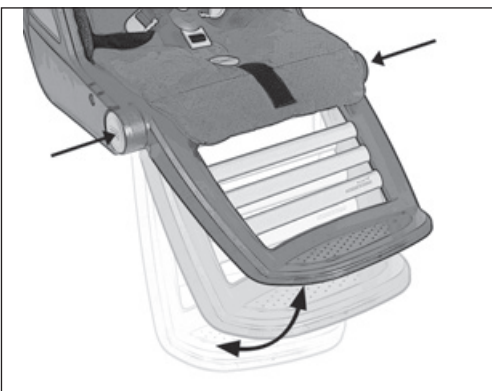

Päivänvarjon asennus

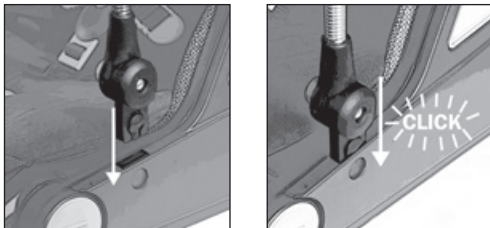

Lastenvaunujen rungon kiinnitys ja irrotus

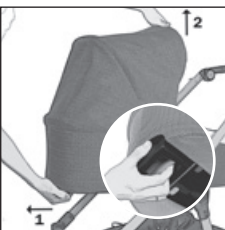
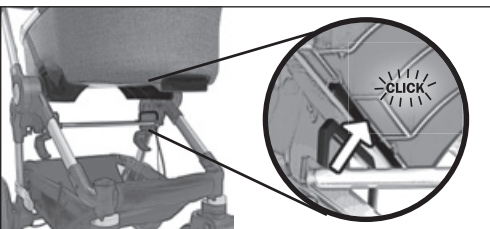

VAROITUS: Tarkista ennen käyttöä, että vaunun rungon kiinnikkeet on kiinnitetty oikein

Korkeussuunnassa säädettävä, taittuva aisa

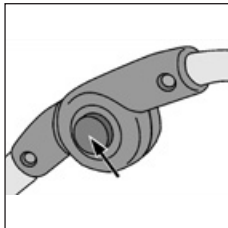

Pidä kummankin puolen säätönuppi painettuna ja säädä aisan korkeus haluiksi.

Työntökahvan kääntäminen

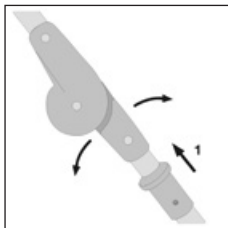

Jos haluat muuttaa työntökahvan asentoa, vedä sen molemmilla puolilla olevia lukitussuojuksia **1** ylöspäin ja taita sitten työntökahva haluamaasi suuntaan. Varmista lopuksi, että lukitukset ovat kunnolla kiinni, eikä mitään ole jäänyt väliin.

Rungon kokoontaminen

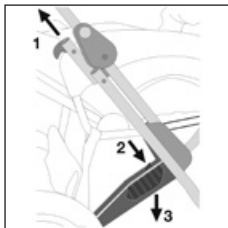

Käännä liukusulku lukitustangot käsittävälle puolelle. Vedä nyt molempia lukitustankoja molemmilla puolilla **1** ylöspäin ja paina liukusulku eteenpäin. Runko taittuu kokoon varmistimeen **2** saakka, jonka tarkoituksena on estää rungon taittuminen vahingossa. Vasta

oikealla puolella sijaitsevaa poljinta **3** painettaessa runko taittuu täydellisesti kokoon. Voit vielä pienentää rungon kokoa taittamalla aisan yläosan kokoon.

Vaunun pysäköiminen

Huomio: Renkaat voivat olosuhteista riippuen vioittaa/haalistaa lattiapintaa.

Vieraat esineet (esim. kivensirut) on irrotettava renkaista, jotta ne eivät hankaisi lattiapintaa. Voimakas lämpö, erityisesti kuumien pintojen koskettaminen suoraan (esim. kesällä autossa) voi saada onttojen renkaiden muodon muuttumaan pysyvästi.

Tämä ei ole peruste reklamaation tai takautumisvakuutuksen tekemiselle.

Sadesuojus

Sateella sadesuojus on pingotettava ajoissa rattaiden päälle.

Huomio: Sadesuojus ei ole leikkikalu! Älä jätä lasta milloinkaan ilman silmälläpitoa. Raikkaan ilman saannin varmistamiseksi suosittelemme sadesuojuksen käyttöä vain sadekuuron keston ajan. Älä käytä sadesuojusta sellaisten rattaiden, kantokassin tai turvaistuimen kanssa, jossa ei ole kuomua.

Kangasosien puhdistus

Poista pienet tahrat varovasti kostean pyyhkeen ja puhtaan veden avulla. Vältä hankaamista (varsinkin tummaa) kangasta voimakkaasti. Voit yleensä pestä kaikki irrotettavat kangasosat hienopesuaineella (ilman valkaisuaineita) pesukoneessa 30 °C:ssa (hienopesu). Katso päällisen käyttöohjeita.

Kuomun suojuksen irrotus ja pesu



Irrota tangot kuomun suojuksesta: avaa painonapit ja vedä suojuksen tangot ulos kuomun suojuksesta. Kun suojus on pesty, kokoa vastakkaisessa järjestyksessä.

Avaa ruuvi ruuvimeisselillä ja irrota kiinnitysnuppi. Vedä kuomun kiinnike irti nivelestä ja tuulipussista. Pesun jälkeen asennus suoritetaan käännetyssä järjestyksessä.

Huomaa, että kuomun kiinnike on työnnettävä molempiin ommeltuihin ohjaimiin. Etu- ja takakiinnikkeitä ei saa sekoittaa keskenään.

Päänojan suojuksen irrotus ja kiinnitys

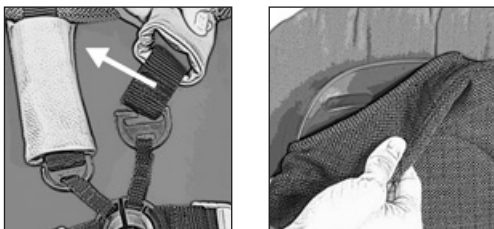

Toista käännteisessä järjestyksessä, kun haluat kiinnittää päänojan suojuksen paikoilleen.

Istuinsuojuksen irrotus ja kiinnitys

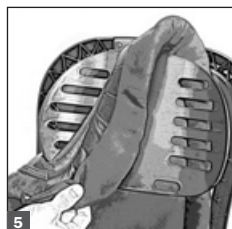
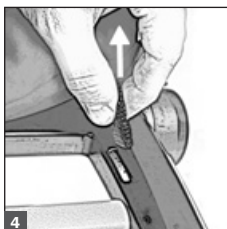
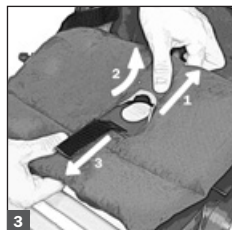
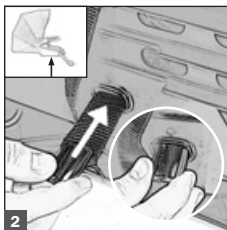
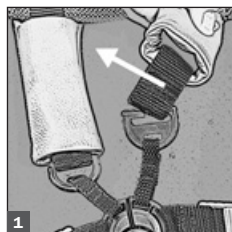
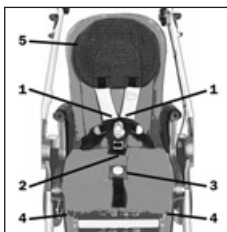

Huomio: Kun istuinkangasta asetetaan takaisin, tulee 5-pistevyöt vetää aukkojen läpi kääntämättä niitä.

Käsinojan suojuksen irrotus ja kiinnitys

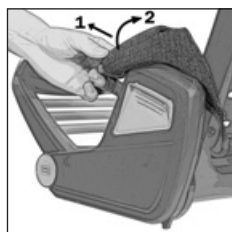
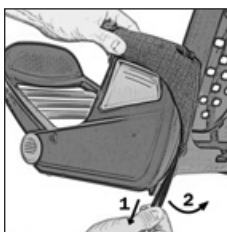

Toista käännteisessä järjestyksessä, kun haluat kiinnittää käsinojan suojuksen paikoilleen.

Viktigt: förvara bruksanvisningen så du lätt hittar den!

teutonia-produkter kopplar ihop beprövad hantverks-tillverkning och teknisk innovation. Namnet **teutonia** betyder kvalitet som klarar de högsta anspråken. **teutonia**-logon med regnbågen garanterar att det rör sig om en **teutonia**-modell i original. **Läs igenom bruksanvisningen noga innan Du använder din barn/sittvagn (speciellt säkerhetsanvisningarna) och spara bruksanvisningen för senare bruk.**

Vi är säkra på att du gjort ett bra val med den här produkten och att ditt barn känner att det är i goda händer i en teutonia-vagn. Skulle du trots allt ha något att reklamera ber vi dig att du vänder dig till fackhandeln. **Ditt teutonia-team**

Allmänt

Produkten har testats inom temperaturområdet -20° C till +60° C. Utöver de många positiva egenskaperna i våra bomullsmaterial som t.ex. luftgenomsläpplighet osv. är ändå många textilerna mycket känsliga för intensiv solstrålning. Tidigare erfarenheter visar att solstrålningen numera kan vara så aggressiv att vi på teutonia rekommenderar våra kunder att ställa barnvagnen i skuggan. **Om du undviker att vagnen i onödan står i solen så bibehåller den sina klara färger länge.** Mellan de enskilda tillverkningsserierna kan färgdifferenser inte alltid undvikas. Reklamationer på grund av detta kan tyvärr inte godkännas. Vi hoppas att du förstår att fel som har uppstått p.g.a. felaktig behandling, eventuella regnränder eller de färgskiftningar i tyget som beskrivs här ovan inte är berättigade reklameringsgrunder. **För att det högklassiga utseendet skall bevaras är det nödvändigt att vårda vagnens alla metalldelar och speciellt efter en vistelse vid havet, kromdelarna.** Vanliga rengöringsmedel räcker till för ändamålet. Axeländorna måste rengöras och oljas en aning med ca 4 veckors mellanrum.

Allmänna säkerhetsanvisningar



OBSERVERA:

Du är ansvarig för ditt barns säkerhet. Ditt barns säkerhet kan påverkas om du inte följer dessa anvisningar. Dock kan inte alla möjliga förhållanden och oförutsedda situationer täckas. Förnuft, försiktighet och uppsikt är faktorer, som inte kan levereras med denna produkt det förutsetts att de finns hos personen som använder vagnen. Personer som använder vagnen och dess tillbehör ska förstå samtliga instruktioner. Du ska förklara hur vagnen och dess tillbehör används för varje person som använder den. Om anvisningen är oförståelig och kräver närmare förklaring, eller du har frågor, kontakta en auktoriserad teutonia-handlare.

Allmänna säkerhetsanvisningar



VARNING:

- Lämna aldrig ditt barn utan uppsikt.
- Spänn alltid fast ditt barn.
- Kontrollera att samtliga låsanordningar är låsta innan du använder vagnen.
- För att undvika skador, se till att ditt barn hålls på avstånd när du tar isär eller fäller ihop vagnen.
- Låt aldrig ditt barn leka med denna produkt.
- Kontrollera att fästnanordningarna till barnvagnsöverdelen, sitsen eller bilstolen är korrekt fastsatta innan användning.
- Produkten är inte lämplig för löpning eller rullskridskoåkning.

Övriga viktiga säkerhetsanvisningar

- Använd aldrig tillbehör eller reservdelar som inte tillverkats eller godkänts av teutonia. teutonia garanterar inte säkerheten på produkten vid användandet av reservdelar och tillbehör som inte är producerade eller godkända av teutonia. Vid eventuell användning av sådana reservdelar eller tillbehör upphör garantin omedelbart att gälla.

- All belastning på handtaget och/eller på baksidan av ryggstödet och/eller på sidan av sittvagnen/barnvagnen påverkar produktens stabilitet.
- Denna barnvagn är uteslutande avsedd för ett barn.
- Sittinsatsen eller liften/liggdelen får inte användas i bilen.
- Vagnens sittdel är tillverkat för ett barn från nyfödd till 15 kg.
- Liften/liggdelen eller barnvagnen får endast användas för transport och är inte en ersättning för en säng eller vagg.
- Ställ alltid undan vagnen utom räckhåll för barn och låt inte barn leka i eller med vagnen.
- Ställ inte vagnen utan att du bromsat den. Kontrollera också att bromsen säkert hakat i.
- När du sätter ditt barn i eller tar ur ditt barn från vagnen ska bromsen alltid vara i.
- Parkering i lutning ska alltid undvikas.
- Se alltid till att vagnen är säkert placerad i offentliga transportmedel.
- Rulla vagnen försiktigt och långsamt vid förflyttning i trappsteg.
- Lägg aldrig något material på skyddet.
- Den maximala belastningen för varukorgen är 5 kg (11 lbs). Tunga saker ska alltid läggas i mitten i varukorgen.
- Var försiktig vid upp- och hopfällning av vagnen så att varken du eller någon annan kommer i kläm.
- När vagnen lyfts över hinder (t.ex. trappor) se till att inte någon låsning låses upp.
- Vid justering se till att ditt barn inte befinner sig inom räckhåll för rörliga delar.
- En för tung last, felaktig hopfällning eller användning av ej tillåtna tillbehör kan skada eller förstöra vagnen.
- Fotstöden ska inte användas för transport av last eller ett andra barn.
- Innan vagnen används för första gången: Avlägsna etiketter och påhäng, som INTE är direkt hänförliga till säkerhetsanvisningar.
- Använd aldrig fotstöden eller skyddsbygeln till att lyfta eller bära vagnen med.
- För nyfödd upp till 6 mån rekommenderar vi att ha ryggstödet plant.
- Lyft alltid ut ditt barn ur sitsen innan du tar bort den från underredet.

Fäll upp underredet

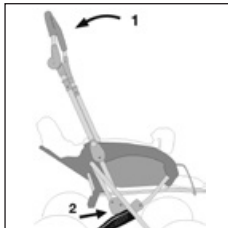

Dra upp handtaget **1** med ett ryck till stopp, så att båda spärrarna **2** hakar in i låsen till höger och vänster.

VARNING: Före användningen skall man kontrollera att alla lås är stängda.

Montering och demontering av hjulen

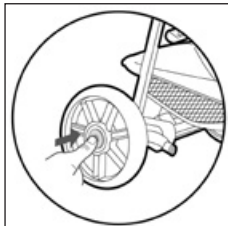

Låsfjäder skall tryckas in före montering och demontering. Se till att låsfjädern hakar i ordentlig vid monteringen.

Lägga i parkeringsbromsen

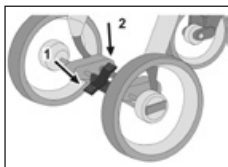

Bromsen läggs i genom att den långa bromspedalen **1** trycks ned. Om det inte går att lägga i bromsen på ett enkelt sätt skjuts vagnen några centimeter framåt eller bakåt, så att bromsstagen greppar ordentligt i

fälgen. Försäkra dig om att bromsen ligger i ordentligt. Trampa snabbt ner fotbromsen för att lossa den **2**.

Modellvarianternas specialegenskaper

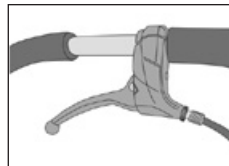

Modeller med handbroms:

Handbromsen aktiveras du med bromsspaken på handtaget. Bromseffekten kan ställas in med hjälp av ställskruven på vagnens bromshandtag.

Tips: Bromsen skall endast saktas in vagnen försiktigt och absolut inte blockera hjulen.

Obs: Vid en eventuell senare beställning av bakhjul måste man uppmärksamma handbromsen, eftersom denna broms kräver en speciell bromsskiva.

Fel bromsskiva sätter fotbromsen ur funktion!

Skötsel:

- Bromsklossarna kan slitas vid användning och behöver skötsel. Justering av bromsen kan göras på handtaget när låsmuttern lossas och justeringskruven är utskruvad.
- Om höger och vänster broms inte tar lika, vänd över vagnen på ett mjukt underlag och justera bromsen under kåpan som sitter vid hjulen.
- Låsbulten kan lossas och spännas genom att använda en 8 mm verktygsnyckel. Bromskraften ökar när man lossar låsbulten. Inställningen måste göras så att bromseffekten är lika på båda hjulen.

Fästa och lyfta av sitsen

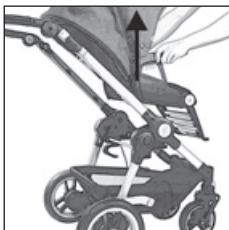
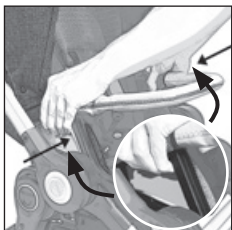
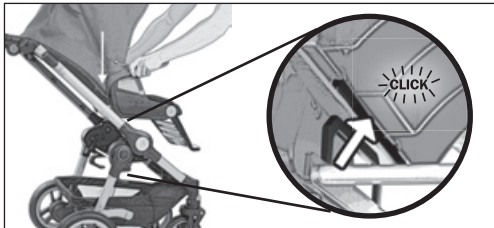

VARNING: Kontrollera att fästanordningarna till sitsen är korrekt fästsatta innan användning.

Skyddsbygel

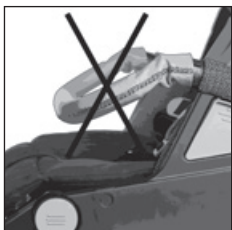
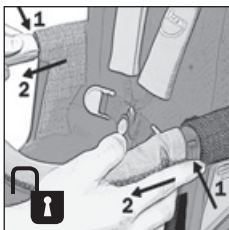
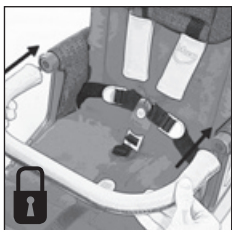

Hantering av suffletten

Fästa:

För in sufflettlinkarnas insticksdelar i armstödens öppningar. Fäst tryckknapparna på baksidan av sufflettskyddet på motsvarande plats på ryggstödet bakom.

Ta av:

Öppna tryckknapparna på baksidan av suffletten, tryck på upplåsningsknapparna vid insticksdelarna och dra av suffletten.

Användning av 5-punktsselen.

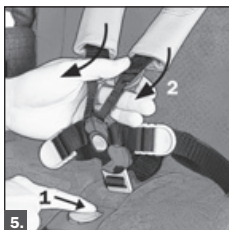
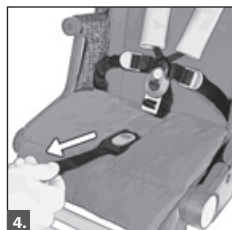
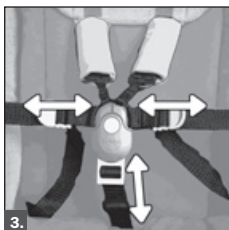
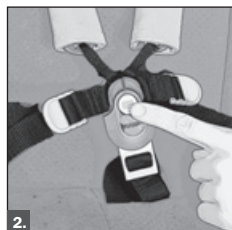

1. Låsa spännet
2. Låsa upp spännet
3. Justera höft- och grenbältet
4. Spänna axelbälten
5. Lossa axelbälten

Höj- och sänkbart nackstöd med inbyggda axelbälten

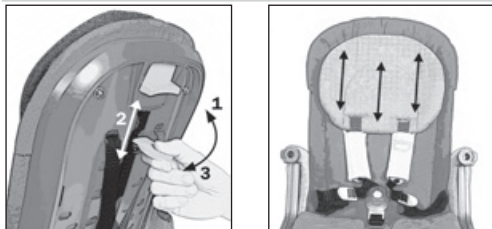

Ändra lutning på ryggstödet



Dra ryggstödsspärren uppåt för att ändra lutningen på ryggstödet (3 sitt/liggpositioner + ett läge för transport).

Justering av fotstödet

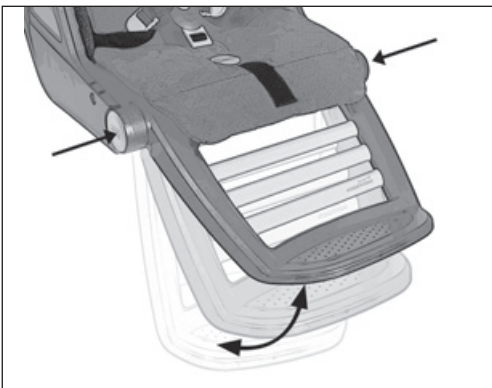

Fästa parasoll

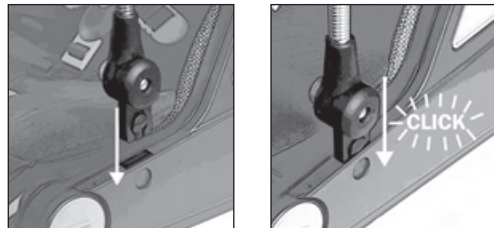

Fästa och lyfta av barnvagnsoverdelen

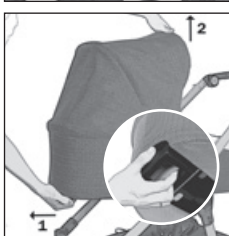
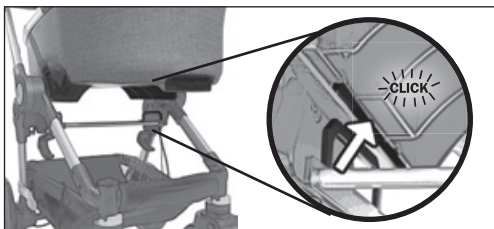

WARNING: Kontrollera att fästansordningarna till barnvagnen är korrekt fastsatta innan användning.

Handtag justerbart i höjded

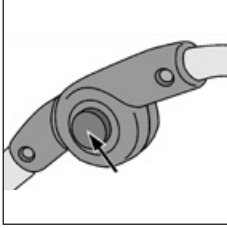

Håll in knapparna på båda sidor och ändra handtaget till önskat läge.

Vända handtaget

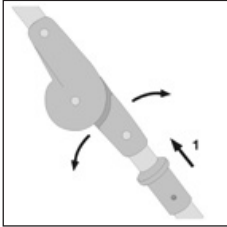

För att vända handtaget drar du hylsorna **1** på varje sida om handtaget uppåt och vänder på det. Försäkra dig om att låset låser fast ordentligt och att ingenting fastnar.

Fälla ihop underredet

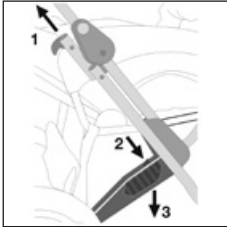

Vrid över det fällbara handtaget till sidan med låsstagen. Dra upp de två låsstagen på båda sidor **1** och tryck handtaget framåt. Underredet fälls ihop fram till låsmekanismen **2**, som förhindrar att underredet fälls ihop oavsiktligt. Först när du trycker ned fotpedalen **3** på vagnens högra sida fälls underredet ihop helt.

Nu kan du dessutom minska vagnens hopfällda mått, genom att fälla in handtagets övre del.

Undanställning av vagnen

Observera: Däcken kan under omständigheter färga av sig på golvbeläggningen.

Främmande föremål (t.ex. småsten) i däcken måste tas bort för att undvika eventuella skador på golvbeläggningen. Extrem värme, särskilt direktkontakt med varma ytor (t.ex. i bilen på sommaren), kan leda till bestående deformation vid luftkanaldäck.

Reklamationer med anledning av detta resp. krav på återtagande, godkänns inte.

Regnskydd

Vid regn måste regnskyddet alltid användas.

Observera: Regnskyddet är ingen leksak! Lämna aldrig ditt barn utan uppsikt. För att få en optimal ventilation rekommenderar vi att endast ha regnskyddet uppspänt så länge det regnar. Använd inte regnskydd på en barnvagn, lift eller bilstol som inte har någon sufflett monterad.

Rengöring av vagnens tygdelar

Mindre fläckar tas försiktigt bort med en våt trasa och rent vatten. Undvik att gnugga för hårt (gäller särskilt mörka tyger). Alla avtagbara tygdelar kan normalt tvättas med fintvättmedel (utan blekmedel) i tvättmaskin i 30 °C (fintvätt). Se bruksanvisningen på klädseln.

Ta av och tvätta suffletten



Ta bort byglarna från suffletten. Lossa på tryckknapparna och dra ut byglarna ur leden och ut ur suffletten. Montera i omvänd ordning efter att suffletten tvättats.

Ta av och sätta på nackstödsskyddet

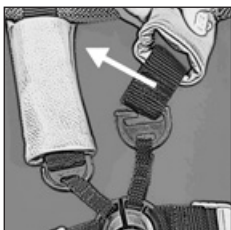

Utför i omvänd ordning för att fästa nackstödsskyddet.

Ta av och sätta på sittdelsklädseln

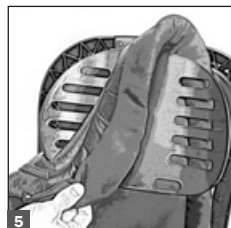
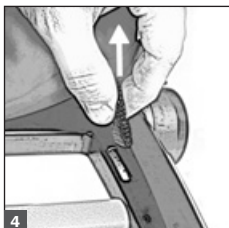
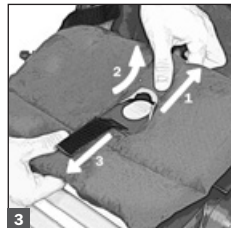
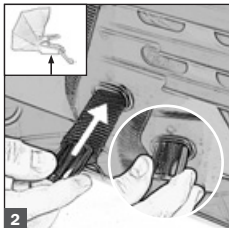
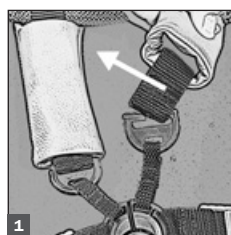
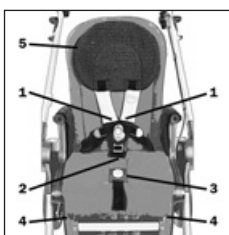

OBS: När klädseln sätts på igen, dra ändarna på selen tillbaka genom de matchande hålen utan att vrida dem.

Ta av och sätta på armstödsskyddet

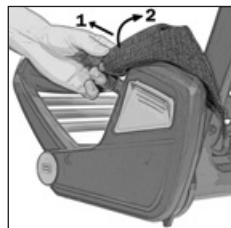
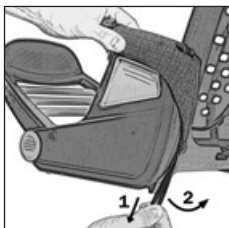

Utför i omvänd ordning för att fästa armstödsskyddet.

Belangrijk: bewaar deze gebruikers handleiding als naslag in de toekomst

teutonia-producten verbinden bewezen ambachtelijke verwerking en technische innovaties met modieus design. De naam **teutonia** staat voor kwaliteit die aan de hoogste eisen voldoet. Het **teutonia**-logo met de regenboog garandeert u dat het om een origineel **teutonia**-model gaat. **Lees voor ingebruikneming deze handleiding zorgvuldig door (speciaal onze veiligheidsinstructies) en bewaar deze voor latere raadpleging.**

Wij zijn ervan overtuigd dat u met dit product een goede keuze heeft gemaakt en uw kind zich in een teutonia-wagen goed voelt. Als u desondanks reden tot klagen heeft, wendt u zich dan tot uw vakhandel.

Uw teutonia-team

Algemeen

Het product is in een temperatuurbereik van -20° C tot +60° C getest. Naast veel positieve eigenschappen van onze materialen zoals luchtdoorlatendheid etc. reageren deze stoffen ook zeer gevoelig op intensieve zonnestraling. De ervaring van de laatste tijd heeft ons geleerd dat de zonnestralen inmiddels zo agressief zijn dat wij van teutonia aanraden de kinderwagen in de schaduw te parkeren. **Vermijd onnodig oponthoud in het felle zonlicht en de frisse kleuren van uw wagen blijven langer bewaard.** Kleurverschillen tussen de verschillende productiepartijen zijn niet altijd te vermijden. Klachten hieromtrent kunnen jammer genoeg niet worden aanvaard. Wij vragen om uw begrip, dat onjuiste behandeling, eventuele regenranden of kleurverschillen in de stof zoals hierboven beschreven geen gerechtvaardigde reden tot klachten vormen. **Regelmatig onderhoud van alle metalen onderdelen op de wagen, in het bijzonder de chromen onderdelen en vooral na een verblijf aan de zee, is noodzakelijk om de hoogwaardige optiek te behouden.** Daarvoor volstaan in de handel verkrijgbare onderhoudsproducten. De asuiteinden moeten met tussenpozen van ca. 4 weken worden gereinigd en lichtjes worden geolied.

Algemene veiligheidsinstructies



OPGELET:

U bent verantwoordelijk voor de veiligheid van uw kind. De veiligheid van uw kind zou nadelig beïnvloed kunnen worden als u de instructies niet opvolgt. Desondanks is het niet mogelijk om te anticiperen op alle omstandigheden en onvoorziene situaties. Gezond verstand, behoedzaamheid en voorzichtigheid zijn factoren die niet in dit product zijn geïntegreerd en worden van de persoon verwacht die de wagen gebruikt. De persoon die de wagen en bijbehorende accessoires gebruikt, dient alle instructies te begrijpen. U dient eenieder die de wagen en de bijbehorende accessoires gebruikt de bediening van de wagen uit te leggen. Als handleidingen onbegrijpelijk zijn en meer uitleg nodig is, of als u nog vragen hebt, neem dan contact op met een geautoriseerde teutonia-vakhandelaar.

Algemene veiligheidsinstructies



WAARSCHUWING:

- Houd altijd toezicht op uw kind.
- Doe uw kind altijd een gordel om.
- Zorg er vóór gebruik voor dat alle vergrendelingen gesloten zijn.
- Om verwondingen te voorkomen, dient u ervoor te zorgen dat uw kind op afstand blijft als u de wagen uit- of inklapt.
- Laat uw kind niet met dit product spelen.
- Controleer voor gebruik of de bevestigingsmiddelen van de mand, het zitje of de autostoel juist zijn vastgeklit.
- Dit product is niet geschikt om mee te lopen of te skaten.

Meer belangrijke veiligheidsinstructies

- Gebruik nooit accessoires of onderdelen die niet zijn geproduceerd of goedgekeurd door teutonia. teutonia kan niet de veiligheid garanderen van het produkt indien accessoirs/reserver onderdelen gebruikt worden die niet door teutonia gefabri-

ceerd of vrijgegeven. Indien dit zulke accessoires of reserve onderdelen gebruikt worden vervalt direct de garantie.

- Door gewicht aan de handgreep en/of aan de achterkant van de rugleuning en/of aan de zijkanten van de kinderwagen te hangen, maakt u het product onstabiel.
- Deze kinderwagen is uitsluitend bestemd voor één kind.
- De ziteenheid of de reiswieg mogen niet in de auto worden gebruikt.
- Het kinderwagenstoeltje is ontwikkeld voor een kind vanaf geboorte tot 15kg.
- Reiswiegens resp. kinder- en wandelwagens mogen alleen voor vervoer gebruikt worden en vormen in geengeval een vervanging van bed of wiegje.
- Parkeer de wagen altijd buiten het bereik van kinderen en laat kinderen niet in of met de wagen spelen.
- Parkeer de wagen nooit zonder eerst de rem te hebben vastgezet. Controleer of de rem ook veilig is vastgeklikt.
- De remmen moeten altijd vastgezet zijn als u uw kind in de wagen zet of uit de wagen neemt.
- Nooit op een helling parkeren.
- Let er ook in openbare verkeersmiddelen in het bijzonder op dat de wagen stevig staat.
- De wagen langzaam en voorzichtig over de treden van trappen laten rollen.
- Leg nooit voorwerpen op de kap.
- De maximale belasting van het boodschappennet bedraagt 5 kg (11 lbs). Leg zware voorwerpen altijd in het midden van de boodschappenmand.
- Let er bij het open- en dichtklappen van het frame altijd op dat u of anderen niet ingeklemd raken.
- Let er bij het dragen van de wagen over obstakels (bijv. trappen) op dat er geen vergrendelingen losraken.
- Let er bij het verstellen op dat het kind zich niet in de buurt van beweegbare onderdelen bevindt.
- Een te zware belading, incorrect inklappen en het gebruik van niet toegestane accessoires kunnen de wagen beschadigen of kapot maken.
- De voetsteun is niet geschikt voor het transporteren van lasten of een tweede kind.
- Wanneer u de wagen voor de eerste keer gebruikt: verwijder a.u.b. alle stickers en labels die NIETS met de veiligheidsinstructies te maken hebben.
- Gebruik de voetensteun of de beschermbeugel nooit om de wagen op te tillen of te dragen.
- voor baby's tot 6 maanden is onze aanbeveling om de rugleuning helemaal vlak te stellen.
- Indien de kap omgedraaid wordt en de reiswieg geplaatst wordt, vergewis u ervan dat u de bijgeleverde reiswieg pad gebruikt wordt. Volg a.u.b de installatie-instructies op de reiswieg pad.
- Neem altijd eerst uw kind uit het zitje voordat u het zitje van het chassis haalt.

Openklappen van het onderstel

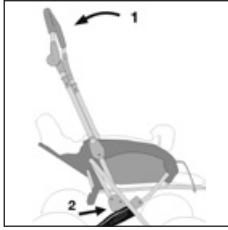

Trek de duwer **1** (handgreep) met een ruk tot aan de aanslag omhoog zodat beide duwereinden **2** geheel in de vergrendeling links en rechts vastklikken.

WAARSCHUWING:

Controleer voor het gebruik of alle vergrendelingen gesloten zijn.

Montage en demontage van de wielen

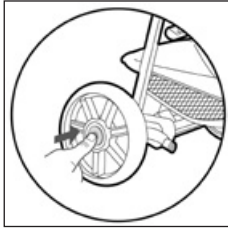

Voor de montage en demontage moet tevoren de arreteringsveer ingedrukt worden. Let er bij de montage op dat de arreteringsveren correct vastklikken.

Gebruik van de vastzetrem

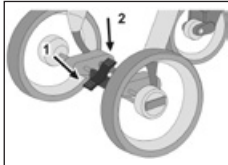

De rem wordt vastgezet door de lange remvleugel **1** naar beneden te drukken. Als de rem niet gemakkelijk vastgezet kan worden, schuift u de wagen een paar centimeters heen en weer zodat de remstaven correct in de velg grijpen. Controleer of de rem veilig is vastgeklikt. U zet de rem los door de korte remvleugel **2** in te trappen.

Bijzonderheden van de modelvarianten

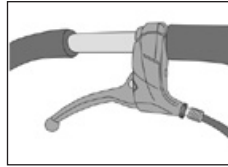

Modellen met vertragingsrem:

De vertragingsrem bedient u met de remgreep op de duwstang. De remwerking kan met hulp van de stelschroef aan de remhendel van de wagen ingesteld werden.

Opmerking: De rem mag enkel leiden tot een voorzichtige vertraging en in geen geval tot het blokkeren van de wielen.

Let op: Bij eventuele nabestellingen van de achterwielen moet absoluut op de vertragingsrem worden gewezen, aangezien deze rem een speciale remschijf vereist.

Een verkeerde remschijf stelt de functie van de blokkeerrem buiten werking!

Onderhoud:

- De remklauwen kunnen verslijten gedurende het gebruik en kunnen hiervoor aangepast/ingesteld worden. Het instellen van de rem kan worden gedaan bij de remgreep, door aan de moer te draaien.
- indien er een verschil is in rem kracht aan de rechter of linker zijde, plaats de kinderwagen onderste boven op een zachte ondergrond. Onder de rem-kap naast de wielen kan een moer worden ingesteld om de remkracht te variëren.
- De moer kan met een 8mm sleutel worden los of vast gedraaid worden. Los draaien van de moer versterkt de rem kracht vast, pas de stand aan de linker en rechter zo in dat de rem kracht in beide remmen gelijk is.

Het zitje bevestigen en losmaken

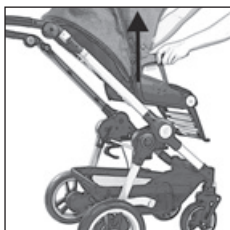
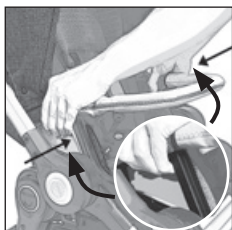
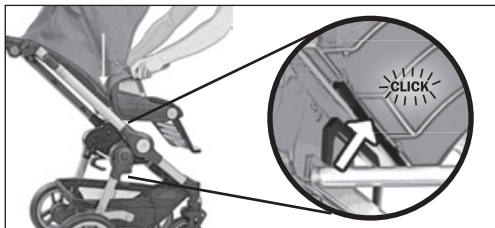

WAARSCHUWING: Controleer voor gebruik of de bevestigingsmiddelen van het zitje juist zijn vastgeklikt.

Beschermbeugel

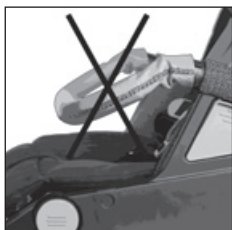
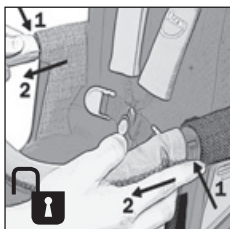
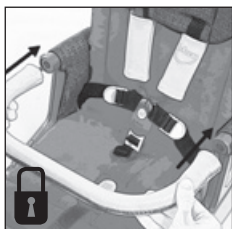

De afdekkap bevestigen en verwijderen

Bevestigen:

Duw de connectoren van de afstelverbindingen van de kap in de bussen van de armsteunen en druk de drukknoppen aan de achterkant van de afdekkap in de knoopsgaten aan de achterkant van de rugleuning.

Verwijderen:

Open de drukknoppen aan de achterkant van de afdekkap, duw op de knoppen om de connectoren los te maken en trek de kap eraf.

Gebruik van de 5-puntsgordel

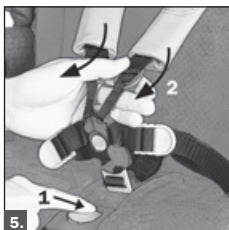
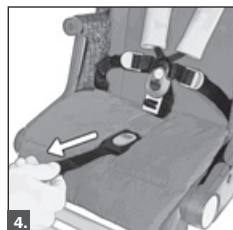
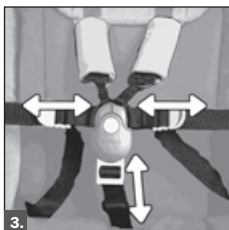
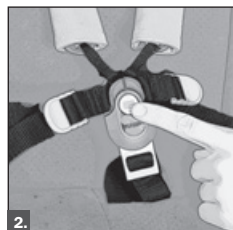

1. om de gesp te sluiten
2. om de gesp te openen
3. buik- en kruisriem afstellen
4. de schouderriemen aantrekken
5. om de schouderriemen losser te maken

In de hoogte verstelbare hoofdsteun met geïntegreerde hoogteverstelling van de schouderriemen

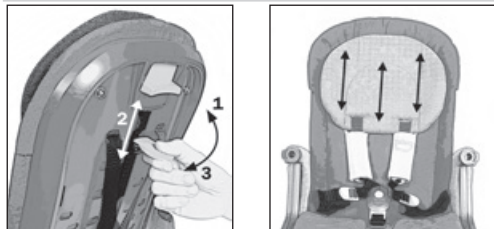

Verstellen van de rugleuning



Vergrendeling van de rugleuning omhoog trekken om de hoek te verstellen (3 zitligstanden + vouwstand helemaal voor).

Verstellen van de voetensteun

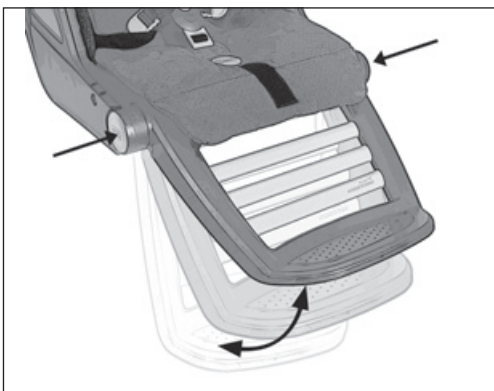

Bevestiging voor parasol

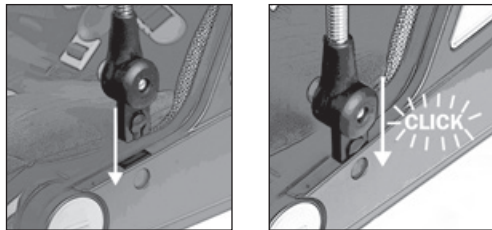

De mand bevestigen en losmaken

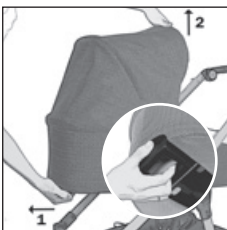
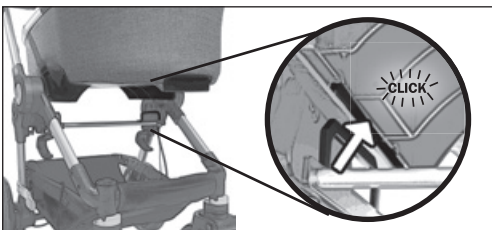

WAARSCHUWING: Controleer voor gebruik of de bevestigingsmiddelen van de mand juist zijn vastgeklikt.

In hoogte verstelbare, inklapbare duwstang

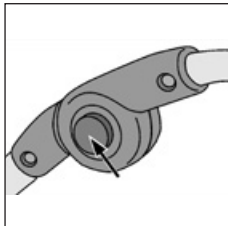

Houd de verstelknop aan beide zijden ingedrukt en verander de hoogte van de duwstang in de gewenste stand.

De handgreep omkeren

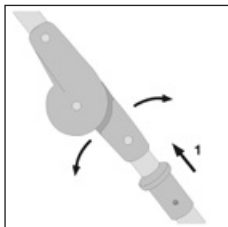

Om de handgreep om te keren trekt u de hulzen (1) aan weerskanten van de handgreep naar boven en kantelt u vervolgens de handgreep. Controleer na het omkeren van de handgreep of de sluitingen goed zijn vastgeklikt en of er niets geklemd zit.

Samenklappen van het frame

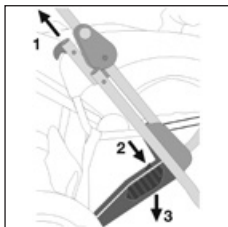

Zwenk de duwer naar de zijde met de vergrendelingsstangen. Trek nu de de beide vergrendelingsstaven aan beide zijden **1** naar boven en de duwer naar voren. Het frame klapt samen tot de vangbeveiliging **2** die een ongewild samenklappen voorkomt. Pas

door de voetpedaal 3 te gebruiken aan de rechter kant van de wagen klapt het frame geheel samen. Nu kunt u ook nog het formaat verkleinen door het duwerboven-deel om te klappen.

Neerzetten van de wagen

Opgelet: de banden kunnen onder bepaalde omstandigheden tot verkleuren van de vloerbedekking leiden. Stukjes (bijv. steentjes) in de banden moeten verwijderd worden om eventuele schade aan de vloerbedekking te vermijden. Extreme hitte, met name direct contact met hete oppervlakken (b.v. in de zomer in de auto) kan bij luchtbanden tot blijvende vervormingen leiden.

Klachten of schadeclaims op grond hiervan worden niet in behandeling genomen.

Regenhoes

Bij regen moet de regenhoes tijdig over de gehele wagen gespannen worden.

Opgelet: De regenhoes is geen speelgoed! Laat uw kind nooit zonder toezicht! Voor een optimale ventilatie van de wagen raden wij aan de regenhoes alleen tijdens de regenbui te spannen. Gebruik geen regenhoes op een opvouwbare wandelwagen, reiswieg of autostoel zonder kap.

Reinigen van de stoffen onderdelen

Neem voor kleineren vlekken een vochtige doek en schoon water en maak voorzichtig de betreffende plek schoon. Wrijf niet te hard (in het bijzonder bij donkere stoffen). Alle afneembare stofdelen kunt u normaal gesproken met een fijnwasmiddel (zonder optische kleurophaler) in de wasmachine op 30 °C (fijne was) wassen. Zie de aparte gebruiksaanwijzing aan het stofdeel.

Verwijder en was de afdekkap



Verwijder de stangen van de afdekkap: druk op de drukknoppen en trek de stangen uit de verbinding en uit de afdekkap. Monteer de afdekkap na het wassen opnieuw in omgekeerde volgorde. Voor het wassen moeten de twee kapbeugels uit de bekleding worden gehaald. (Zie tekening)

Draai de schroef met een schroevendraaier los en verwijder de drukknop. Trek nu de kapbeugels uit de klem en uit de kapbekleding. Na het wassen monteert u de bekleding in omgekeerde volgorde.

Let erop dat daarbij de kapbeugels in de twee doorgestikte sleuven worden geschoven. De voor- en achterbeugel mogen niet worden verwisseld.

De hoes van de hoofdsteun verwijderen en bevestigen

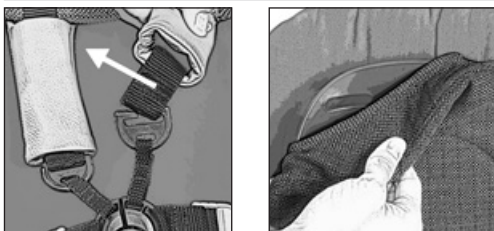

Ga in de omgekeerde richting te werk om de hoes van de hoofdsteun te bevestigen.

De hoes van het zitje verwijderen en bevestigen

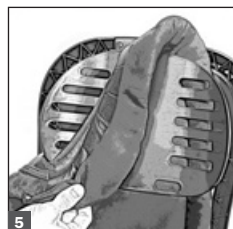
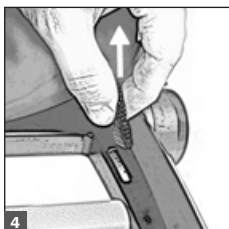
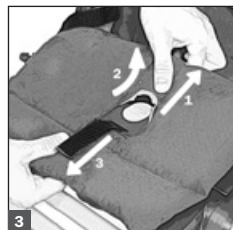
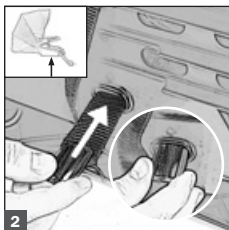
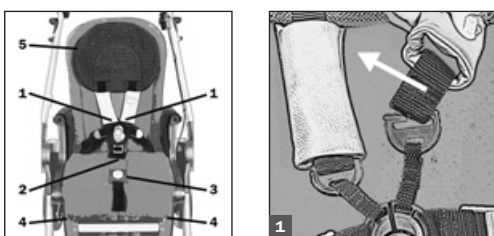

Attentie: om de stoelhoe terug te plaatsen moeten de knopgaten in de rugleuning samen vallen met de opening in de rugleuning van het kinderstoeltje. Hierbij moet u erop letten dat de riemen niet verdraaien.

De hoes van de armsteun verwijderen en bevestigen

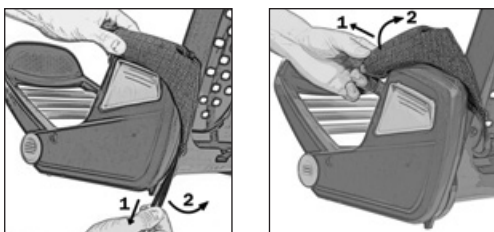

Ga in de omgekeerde richting te werk om de hoes van de armsteun te bevestigen.

Vigtigt: Behold denne brugsanvisning for fremtidig brug

teutonia-produkter forener kvalitetshåndværk og teknisk innovation med moderne design. Navnet **teutonia** står for kvalitet, der kan leve op til selv de største krav. **teutonia**-logoet med regnbuen garanterer, at det drejer sig om en original teutonia-model. **Denne brugsanvisning bør gennemlæses omhyggeligt, før vognen tages i brug (især vore sikkerhedsanvisninger). Brugsanvisningen bør opbevares til senere brug eller eventuelle spørgsmål.** Vi er overbeviste om, at du har truffet et godt valg ved at købe dette produkt, og at dit barn vil føle sig godt tilpas i en teutonia-vogn. Skulle du alligevel have grund til reklamation, bedes du henvende dig til din forhandler.

Dit teutonia-team

Generelt

Produktet er testet i et temperaturområde fra -20° C til +60° C. På trods af vore materials mange positive egenskaber såsom luftgennemtrængelighed osv. reagerer mange stoftyper meget sensibelt på intensivt sollys. Tidligere erfaringer har lært os, at solens stråler efterhånden er så aggressive, at vi fra teutonia må anbefale, at barnevognen stilles i skyggen. **Ophold Dem ikke længere end nødvendigt i stærkt sollys. Derved bevares de friske farver på Deres vogn i længere tid.** Farveforskelle mellem de enkelte fabrikkationspartier kan ikke altid undgås. Desangående reklamationer kan desværre ikke anerkendes. Hav venligst forståelse for, at usagkyndig behandling, eventuelle regnstriber eller farveforskelle i stoffet, ikke godkendes som berettiget reklamation. **Regelmæssig pleje af alle metaldele, specielt kromdelene og specielt efter ophold ved havet, er nødvendigt, for at bibeholde en førsteklasses optik.** Brug almindelige plejemidler. Akslernes ender skal renses og smøres let med olie ca. hver 4. uge.

Generelle sikkerhedsanvisninger



BEMÆRK:

Du er selv ansvarlig for dit barns sikkerhed. Dit barns sikkerhed kan være i fare, hvis du ikke overholder disse anvisninger. Alligevel kan ikke alle eventuelt forekomne betingelser og uforudsete situationer dækkes. Fornuft, forsigtighed og omtanke er faktorer, som dette produkt ikke kan have; de forudsættes hos den person, som bruger vognen. Den person, som benytter vognen og det dertil hørende tilbehør, skal forstå alle instruktioner. Betjeningen af vognen skal forklares for enhver, som benytter vognen og det dertil hørende tilbehør. Hvis vejledningerne er uforståelige og kræver yderligere forklaringer, eller hvis du har spørgsmål, bedes du kontakte en autoriseret teutonia-forhandler.

Generelle sikkerhedsanvisninger



ADVARSEL:

- Efterlad aldrig dit barn uden opsyn.
- Spænd generelt barnet fast.
- Sørg for, at alle låse er låst delte i indgreb før brugen.
- For at undgå skader, skal du sikre, at dit barn ikke er i nærheden af vognen når den klappes ud eller sammen.
- Børn må ikke lege med dette produkt.
- Kontroller, at fastgørelsesudstyret til barnevognen, siddedelen eller autostolen er korrekt fastgjort inden anvendelse.
- Dette produkt er ikke egnet til brug ved løb eller på rulleskøjter.

Andre vigtige sikkerhedsanvisninger

- Der må ingen omstændigheder bruges tilbehør eller reservedele, som ikke er fremstillet eller godkendt af teutonia. teutonia garanterer ikke for sikkerheden af det aktuelle produkt i tilfælde af brug af tilbehør og reservedele, der ikke er fremstillet eller godkendt af teutonia. I tilfælde af brug af sådanne tilbehør og reservedele udløber garantien med øjeblikkelig virkning.

- Al vægtbelastning på håndtaget og/eller bag på ryglænet og/eller på siderne af klapvognen/barnevognen kan påvirke produktets stabilitet.
- Denne vogn er udelukkende beregnet til et barn.
- Sædet eller lift må ikke anvendes i bilen.
- Klapvognssædet er designet til et barn fra fødsel op til 15 kg.
- Lift eller barne- og klapvogne, må kun benyttes til transport og er ikke en erstatning for en seng eller vugge.
- Parker altid vognen udenfor børn rækkevidde og giv ikke børn lov til at lege i eller med vognen.
- Parker aldrig vognen, uden at låse bremsen fast. Kontroller, at bremsens lås er gået sikkert i indgreb.
- Når barnet sættes i eller løftes ud af vognen, skal bremsen altid være låst.
- Vognen må aldrig parkeres på en skråning.
- Sørg især i offentlige transportmidler for, at vognen står sikkert.
- Rul vognen langsomt og forsigtigt hen over trinene, når der køre op eller ned ad trapper.
- Læg aldrig genstande på kalechen.
- Indkøbsnettets maksimumsbelastning er 5 kg (11 lbs). Tunge genstande skal altid lægges i midten af indkøbskurven.
- Når stellet klappes op eller i, skal du passe på, at du selv eller andre ikke kommer i klemme.
- Pas på, at ingen af låsene går op når vognen bæres hen over hindringer (f.eks. trapper).
- Ved indstillinger skal du sørge for, at dit barn ikke befinder sig inden for rækkevidde af de bevægelige dele.
- En for tung pålæsning, ukorrekt sammenklapning eller brug af ikke-godkendt tilbehør, kan beskadige eller ødelægge vognen.
- Fodstøtten er ikke beregnet til transport af varer eller børn.
- Før vognen bruges første gang: Fjern de mærkater og vedhæng, der IKKE har med sikkerhedsanvisninger at gøre.
- Brug aldrig fodstøtten eller sikkerhedsbøjlen til at løfte eller bære vognen med.
- For babyer op til 6 måneder anbefaler vi kun at bruge ryglænet i sin laveste position.
- Tag altid barnet op af siddedelen, inden den tages af stellet.

Opstilling af stellet

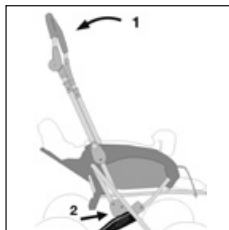

Træk styret **1** opad til anslaget med et ryk, så begge ender af styret **2** går helt i hak i låseanordningen i venstre og højre side. Sørg for, at alle låseanordninger er lukkede inden brug.

ADVARSEL: Sørg for, at alle låseanordninger er lukkede inden brug.

Montering og afmontering af hjul

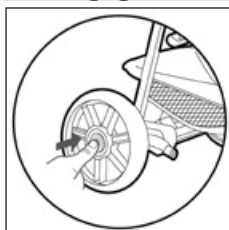

Før hjulene kan monteres eller afmonteres, skal låsefjederen trykkes ind. Vær opmærksom på at låsefjederen låser ordentligt, når hjulene monteres.

Aktivering af parkeringsbremsen

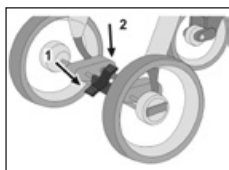

Bremsen aktiveres ved at trykke den lange bremsepedal **1** ned. Hvis det er vanskeligt at aktivere bremsen, så skub vognen nogle centimeter frem eller tilbage, så bremsestavene kan gribe rigtigt ind i fælgen.

Forvis Dem om, at bremsen er i sikkert indgreb. Bremsen slås fra ved at træde den korte bremsepedal **2** ned.

Særegenheder på modeltyperne

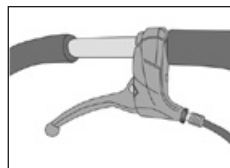

Modeller med håndbremse:

Du betjener bremsen på bremsehåndtaget på styret. Bremsepåvirkningen kan finjusteres ved hjælp af stilleskruen på vognens

bremsehåndtag.

Henvisning: Bremsen skal kun bremse forsigtigt, og må under ingen omstændigheder føre til en blokering af hjulene.

OBS: Ved evt. efterbestilling af baghjul skal man ubetinget gøre opmærksom på håndbremsen, da denne bremse kræver en speciel bremsskive.

En forkert bremsskive medfører deaktivering af håndbremsens funktion!

Vedligeholdelse:

- Bremseklodserne kan blive slidte under brug og bremsen kræver vedligeholdelse. Indstillingen af bremsen kan gøres på bremsegrebet, når låsemøtrikken løsnes, og justeringsskruen skrues af.
- Hvis venstre og højre bremseeffekt afviger, vip klapvognen og juster skruen under bremse „husene“ nær hjulene.
- Skruen kan skrues på og skrues af ved hjælp af en 8 mm kæbe skruenøgle. Hvis du skruer skruen af forøges bremseeffekten. Indstillingen skal foretages, således at bremse effekten er den samme på begge hjul.

Fastgøring og frigøring af sædet

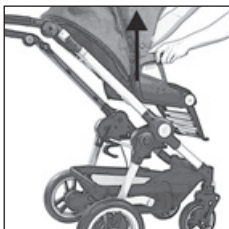
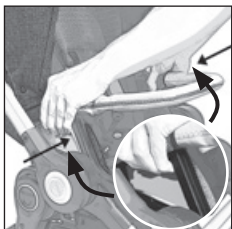
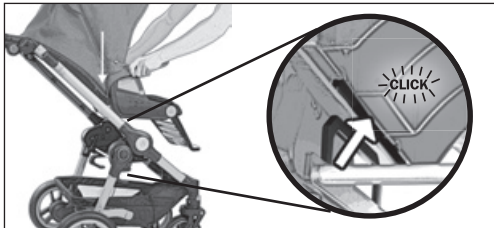

ADVARSEL: Kontroller, at fastgørelsesudstyret til sidde delen er korrekt fastgjort før anvendelse.

Beskyttelsesbøjle

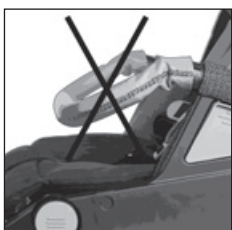
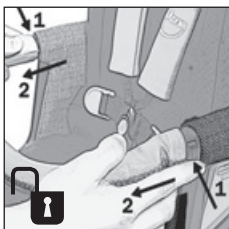
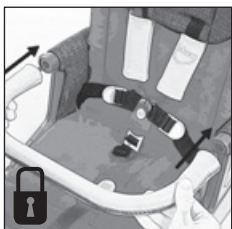

Håndtering af kalechen

Fastgøring:

Før ind kalechefæstene i åbningen af armlænen og tryk trykknapperne fast på bagsiden af ryglænet.

Afmontering:

Åbn trykknapperne på bagsiden af ryglænet og tryk ind kalechefæstene for at frigøre kalechen.

Brug af 5-punktssele.

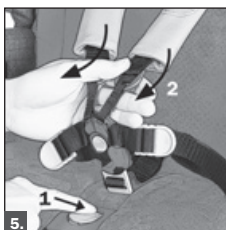
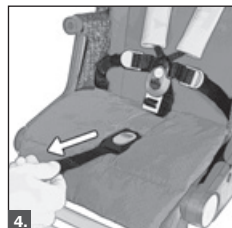
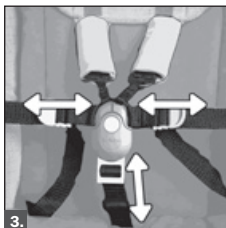
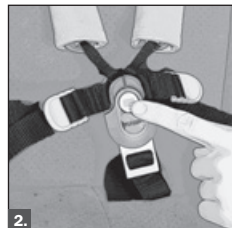

1. Lås spændet
2. Åben spændet
3. Juster talje- og skidtrømmen
4. Stram skulderremmene
5. Løsn skulderremmene

Højdejusterbar hovedstøtte med indbygget højdeindstilling af skulderremme

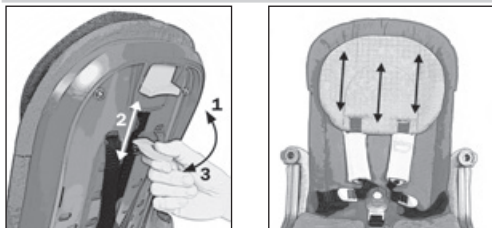

Montering af parasol

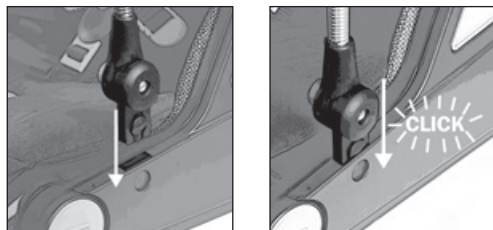

Justering af ryglæn



Låsning af ryglæn trækkes opad og hældning justeres (3 sæde-liggepositioner + foldeposition fremad).

Fastgøring og frigøring af barnevognen

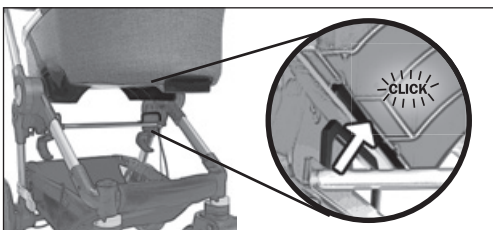

Justering af fodstøtte

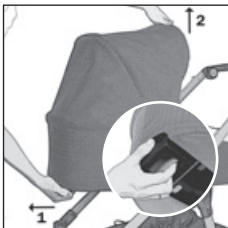
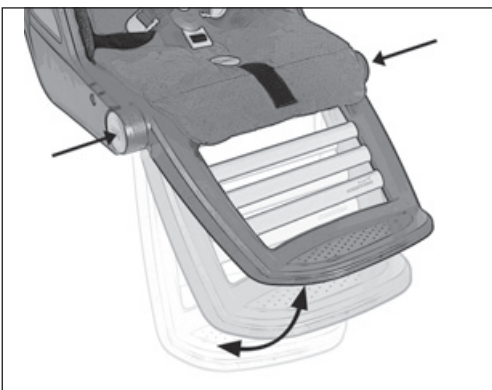

ADVARSEL: Kontroller, at fastgørelsesudstyret til barnevognen er korrekt fastgjort før anvendelse.

Højdejusterbar, klapbart greb

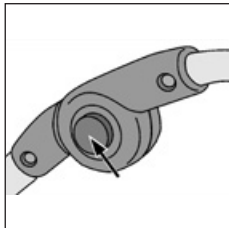

Hold justeringsknappen på begge sider indtrykket og skift højden på grebet til ønsket position.

Omvending af håndtaget

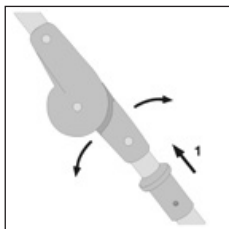

Håndtaget omvendes ved at trække muffen (**1**) i begge sider på håndtaget opad og derefter vippe det. Sørg for, at låsene er korrekt i indgreb, når håndtaget er omvendt, og at der ikke er noget i klemme.

Sammenklapning af stellet

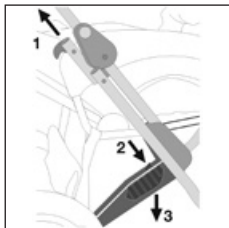

Drej armen ud til siden med låsemekanismerne. Træk nu de to låsepinde på begge sider **1** opad, og pres styret fremad. Stellet klapper sammen indtil det når fanglåsen **2**, som forhindrer, at stellet utilsigtet klapper sammen. Det er først ved at aktivere fodpedalen **3** i højre side af vognen, at stellet kan klappes helt sammen. Det sammenklappede mål kan reduceres yderligere ved at vippe styrets overdel om.

Parkering af vognen

Advarsel: Dækkene kan eventuelt medføre misfarvninger på gulvbelægningen.

Fremmelegemer (f. eks. Småsten) i dækkene skal fjernes for at undgå en eventuel beskadigelse af gulvbelægningerne. Ekstrem varme, særligt direkte kontakt med varme overflader (f.eks. i bilen om sommeren) kan medføre varige deformationer på hjulkammerdæk. Reklamationer eller erstatningskrav i den forbindelse anerkendes ikke.

Regnslag

I regnvejr skal regnslaget spændes hen over hele vognen i god tid, inden regnen bliver for kraftig.

Vigtigt: Regnslaget er ikke legetøj! Barnet må aldrig være uden opsyn. For at opnå den bedst mulige ventilation inde i vognen anbefaler vi, at regnslaget kun er spændt over vognen, mens det regner. Brug ikke regnslag på klapvogne, lifte eller autostole uden kaleche/solskærm.

Rengøring af stofdele

Ved mindre pletter rengøres det pågældende område forsigtigt med en fugtig klud og rent vand. Gnid ikke for hårdt (dette gælder især for mørke stoffer). Alle aftagelige stofdele kan normalt vaskes i vaskemaskinen med et finvaskemiddel (uden optisk hvidt) ved 30°C (skånevask). Tjek den specielle plejeanvisning på stofdelen.

Afmontering og vask af kalechen



Afmonter stængerne fra kalechen: Frigør trykknapperne, og træk kalechestængerne ud af samlingen og ud af kalechen. Efter vask samles kalechen igen i modsat rækkefølge. (se skitse)

Skruen løsnes ved hjælp af en skruetrækker og tryknap fjernes. Træk nu kalechebøjler ud af leddet og dækkenbetræk. Efter vask monteres i modsat rækkefølge.

Vær opmærksom på at kalechebøjler indføres i de respektive syede føringer. For- og bagbøjle må ikke ombyttes.

Afmontering og montering af hovedstøttens polstring

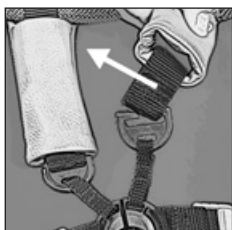

Hovedstøttens polstring monteres igen i modsat rækkefølge.

Afmontering og montering af sædebetrækket

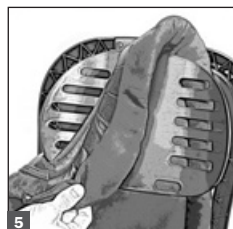
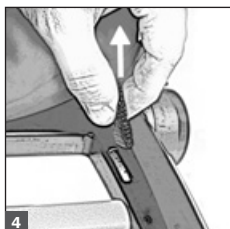
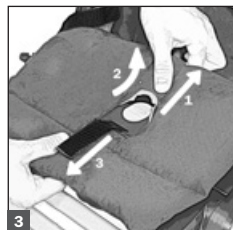
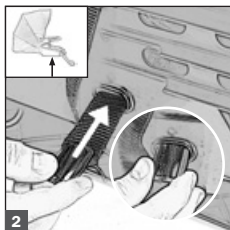
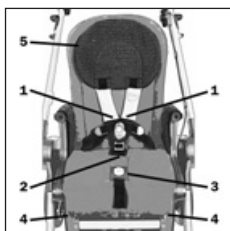

OBS: ved montering af betrækket, træk 5-punktsselen tilbage gennem de matchende åbninger uden at vride det.

Afmontering og montering af armlæns polstringen

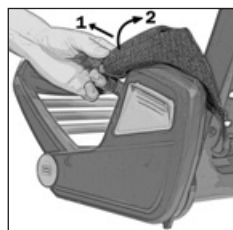
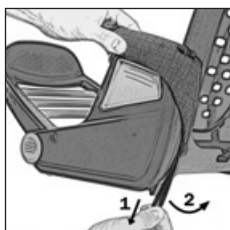

Armlæns polstringen monteres igen i modsat rækkefølge.

Viktig: Ta vare på denne bruksanvisningen for fremtidig referanse!

teutonia-produktene kombinerer tradisjonelt håndverksmessig arbeid og tekniske innovasjoner med moderne design. Navnet **teutonia** står for kvalitet som imøtekommer de høyeste krav. **teutonia**-logo med regnbuen er din garanti for at det er en **teutonia**-modell.

Les nøye gjennom denne veiledning før den tas i bruk (særlig våre sikkerhetsanvisninger) og oppbevar den for senere bruk og spørsmål.

Vi er sikre på at du har gjort et godt valg med dette produktet, og at ditt barn føler seg vel i teutonia-vognen. Dersom det allikevel finnes grunn til klager, vennligst kontakt din fagforhandler.

Ditt teutonia-team

Generelt

Produktet er testet i et temperaturområde fra -20 °C til +60 °C. Foruten de mange positive egenskaper som våre materialer har, som luftgjennomtrengelighet etc., reagerer mange tekstiler meget sensibelt på intensiv solbestråling. Gjennom årene har erfaringen lært oss at solstrålene kan være til den grad aggressive at vi fra teutonia's side må anbefale at vognen parkeres i skyggen. **Unngå unødig opphold i sterk sol, og vognens friske farger vil holde seg lenger.** Det kan ikke alltid bli unngått at det oppstår fargenyanser mellom de forskjellige produksjonsdelene. Reklamasjoner på grunn av dette kan dessverre ikke bli godkjent. Vennligst ha forståelse for at det ved ikke forskriftsmessig behandling kan oppstå eventuelle striper eller fargeforskjeller i stoffet, dette er ingen berettiget grunn for en reklamasjon etter det er beskrevet ovenfor. **Regelmessig stell av alle metaldeler, spesielt kromdelene er spesielt nødvendig etter opphold ved havet for å bevare den høyverdige glansen på vognen.** Akeselendene må rengjøres og oljes (symaskinolje eller silikon) hver 4. uke. Akeselendene må rengjøres hver 4de uke og bli oljet litt inn.

Generelle sikkerhetsanvisninger



OBS:

Du er ansvarlig for sikkerheten til barnet ditt. Sikkerheten til barnet ditt kan bli påvirket negativt hvis du ikke følger disse anvisningene. Likevel kan ikke alle eventuelle forhold som kan inntreffe og uforutsigelige situasjoner dekkes. Sunn fornuft og omtenkksomhet er faktorer som dette produktet ikke kan ta med seg, de forutsettes å være til stede hos personen som benytter vognen. Personen som benytter vognen og det tilhørende utstyret, må forstå alle anvisningene. Du må forklare alle personer som benytter vognen og det tilhørende utstyret betjeningen av vognen. Hvis anvisningene er uforståelige og det er behov for nærmere forklaringer, eller hvis du har ytterligere spørsmål, bør du kontakte en autorisert teutonia-forhandler.

Generelle sikkerhetsanvisninger



ADVARSEL:

- La aldri barnet ditt være uten tilsyn.
- Spenn alltid fast barnet ditt.
- Kontroller at samtlige låser er lukket, før vognen tas i bruk.
- For å unngå personskader må du kontrollere at barnet er på avstand når du slår vognen opp eller sammen.
- Ikke la barnet leke med dette produktet.
- Kontroller at vognen, setekonsollen og bilsetemodulen er riktig montert før bruk.
- Produktet er ikke egnet til bruk ved løping og til bruk med skateboard.

Andre viktige sikkerhetsanvisninger

- Tilbehør og reservedeler som ikke er produsert eller godkjent av teutonia, må ikke brukes. Teutonia garanterer ikke for sikkerheten til det gjeldende produktet i tilfelle du bruker tilbehør og reservedeler som ikke er produsert eller godkjent av Teutonia. Ved bruk av slikt tilbehør og reservedeler utløper garantien med umiddelbar virkning.

- Enhver belastning på håndtak og eller bak på ryggstøtten og/eller på vognens sider vil påvirke produktets stabilitet.
- Denne barnevognen er kun beregnet til ett barn.
- Sitteenheten eller bærebagen må ikke brukes i biler.
- Sportsvognens sete er konstruert for barn fra fødsel til 15 kg.
- Bærebager eller barne- og sportsvogner må kun benyttes til transport og ikke som erstatning for seng eller vugge.
- Sett alltid fra deg vognen utenfor barns rekkevidde og tillat aldri barn å leke i eller med vognen.
- Sett aldri fra deg vognen uten først å koble inn bremsen. Kontroller at bremsen er riktig koblet inn.
- Bremsen skal alltid være innkoblet når du setter barnet i vognen eller tar det ut av vognen.
- Parkering i skråninger må alltid unngås.
- Sørg spesielt for sikker plassering av vognen i offentlige transportmidler.
- La vognen kjøre langsomt og forsiktig over trinnene når du kjører opp eller ned trapper.
- Legg aldri fra deg gjenstander på vogn-trekket.
- Den maksimale belastningen på handle-nettet er 5 kg (11 lbs). Tunge gjenstander må alltid plasseres i midten av handlekurven.
- Pass på at du ikke klemmer deg selv eller andre når du slår understellet opp eller sammen.
- Pass på at ingen av låsene utløses når du bærer vognen over hindre (f.eks. trapper).
- Pass på at ikke barnet ditt er innenfor rekkevidde av bevegelige deler ved justeringer.
- En for tung last, feil sammenslåing eller bruk av ikke tillatt tilbehør kan skade eller ødelegge vognen.
- Fotstøtten er ikke beregnet til transport av laster eller et ekstra barn.
- Før du bruker vognen første gang: Fjern klistremerker og merkelapper som IKKE har med sikkerhetsanvisninger å gjøre.
- Bruk aldri fotstøtten eller beskyttelsesbøylen til løfting eller bæring av vognen.
- For babyer opp til en alder av 6 måneder anbefaler vi bare å bruke ryggstøtten i laveste posisjon.
- Ta alltid barnet ut av setet før enheten tas av modulen den er festet til.

Oppstilling av understellet

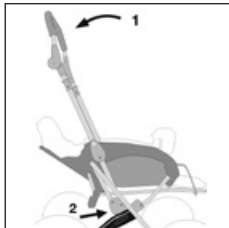

Trekk trillehåndtaket **1** (håndgrepet) med et rykk oppover til anslaget slik at begge trillehåndtakets ender **2** går fullstendig inn i låsene på venstre og høyre side.

ADVARSEL: Pass på at alle låseinnretninger er låst før bruk.

Montering og demontering av hjulene

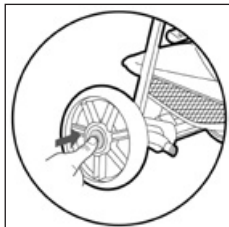

Før hjulene kan monteres eller demonteres må låsefjæren trykkes inn. Pass på at låsefjæren låses skikkelig når hjulene monteres.

Betjening av fotbremsen

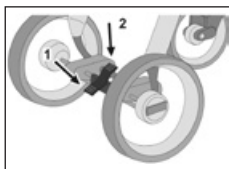

Bremsen settes fast ved at den lange delen av bremsepedalen **1** trykkes ned. Dersom bremsen ikke går lett i lås, skyv vognen noen centimeter frem eller tilbake, slik at låsepinnene griper riktig inn i navet. Forsikre deg om at bremsen er satt ordentlig på. Bremsen løsnes ved å tråkke ned den korte delen av bremsepedalen **2**.

Særegenhetene til modellvariantene

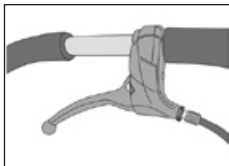

Modeller med forsinkelsesbrems:

Du betjener forsinkelsesbremsen med bremsegrepet på skyveren. Bremseseffekten stilles inn med justeringsskruen på bremsepaken på vognen.

Henvising: Bremsen skal kun tjene til en forsiktig forsinkelse, ikke til blokkering av hjulene.

NB: Ved eventuelle etterbestillinger av bakhjulene skal det ubetinget henvises til forsinkelsesbremsen da denne bremsen krever en spesiell bremsekive. En feil bremsekive setter funksjonen til stoppebremsen ut av kraft!

Vedlikehold:

- Bremseklossene kan slites ned under bruk, og bremsen trenger vedlikehold. Bremsen kan justeres via bremsepaken når låsemutteren er løsnet og justeringsbolten skrudd av.
- Hvis venstre og høyre bremseeffekt er forskjellig, kan du legge barnevognen på siden på mykt underlag og justere bolten under bremsehusene i nærheten av hjulene.
- Bolten kan skrues fast og skrues løs ved hjelp av en 8 mm skiftenøkkel. Hvis løsner bolten, øker bremseeffekten. Innstillingen må gjøres slik at bremseeffekten er lik på begge hjul.

Feste og frigjøre setet

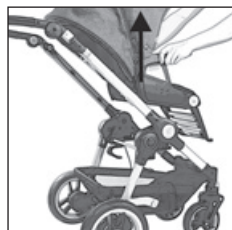
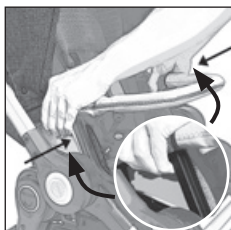
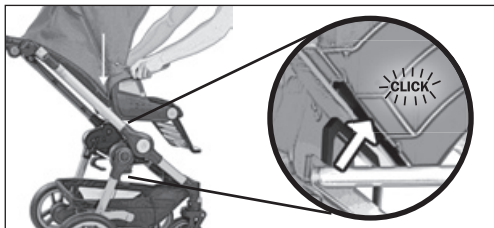

ADVARSEL: Kontroller at setekonsollen er riktig montert før bruk.

Frontbøyle

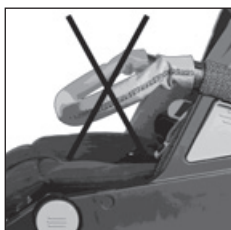
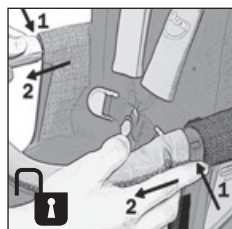

Håndtering av overtrekket

Slik monterer du det:

Trykk tilkoblingene på trekket ned i festet på armle-
nene, og fest trykknappene på baksiden av overtrek-
ket til trykknappfestene på baksiden av nakkestøtten.

Slik tar du det av:

Åpne trykknappene på baksiden av trekket, trykk på
utløserknappene på tilkoblingene, og dra trekket av.

Bruke 5-punktsbelte

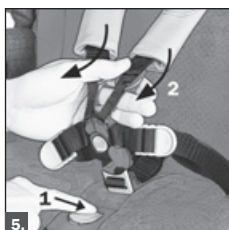
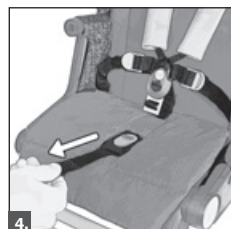
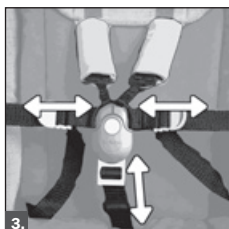
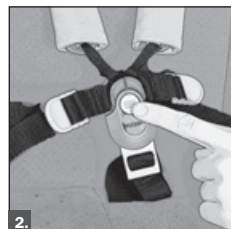

1. Lås beltet
2. Løsne beltet
3. Justere liv- og skrittstroppen
4. Stramme skuldereimene
5. Løsne skuldereimene

Høydejusterbar nakkestøtte med integrerte, justerbare reimer

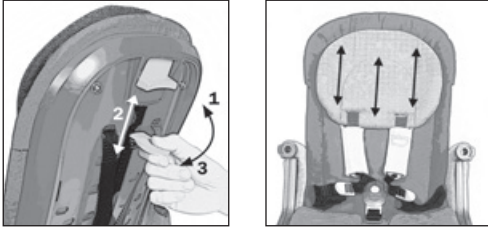

Justering av ryggstøtten



Trekk låsen for ryggstøtten oppover for å stille inn hellingen (3 sitte-liggestillinger + helt fremoverfelt stilling).

Justering av fotstøtten

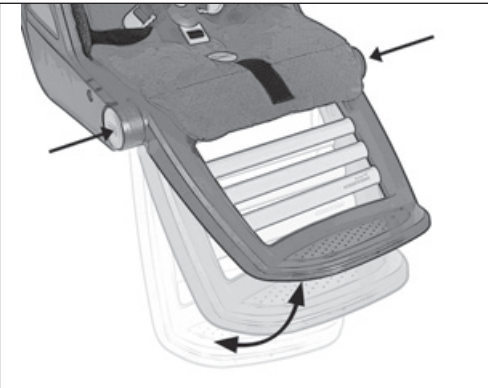

Parasollfeste

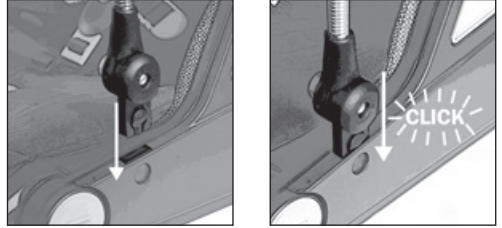

Sette sammen og slå sammen vognen

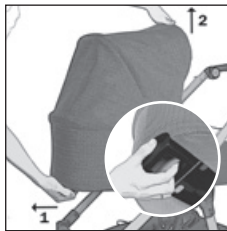
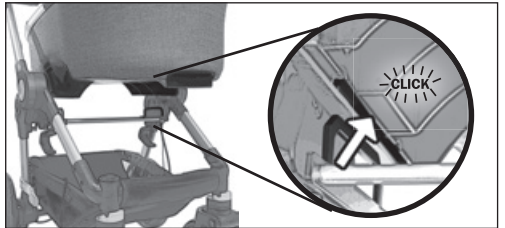

ADVARSEL: Kontroller at vognen er riktig montert før bruk.

Fellbart skyvehåndtak med høydeinnstilling

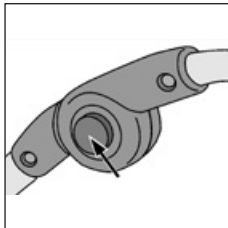

Hold justeringsknappene på begge sider inntrykket, og reguler høyden på skyvehåndtaket til den stillingen du ønsker.

Snu håndtaket

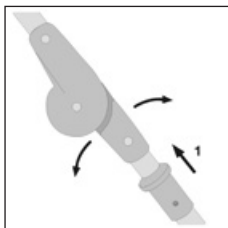

For å snu håndtaket trekker du hylsene **1** på hver side av håndtaket oppover og vipper håndtaket. Forsikre deg om at håndtaket er gått i lås etter at du har snudd det.

Sammenlegging av understellet

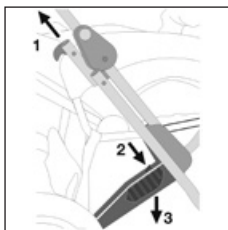

Trekk låsestengene på begge sidene **1** oppover og trykk håndtaket forover. Understelet legges sammen til fangsikringen **2** som forhindrer utilsiktet sammenlegging. Understelet legges først fullstendig sammen når du trår på fotpedalen **3** på høyre side av

vognen. Nå kan sammenslått størrelse reduseres ytterligere ved at trillehåndtakets øvre del brettes ned.

Parkering av vognen

Nb: Hjulene kan evt. forårsake misfarging av gulvbelegget.

Fremmedlegemer (f.eks. småstein) på hjulene bør fjernes, for å unngå eventuelle skader på gulvbelegget. Ekstrem varme, spesielt direkte kontakt med varme overflater (f.eks. i bilen om sommeren) kan ved luftkavalshjul føre til varige deformeringer.

Reklamasjoner eller garantikrav på dette grunnlag avvises.

Regntrekk

I regnvær spennes regnstrekket over hele vognen.

Viktig: Regntøyet er ikke noe leketøy! Vennligst la barnet aldri være uten oppsyn. For optimal utlufting av vognen anbefaler vi å bruke regntrekket kun så lenge regnværet varer. Ikke bruk regntrekk på en sportsvogn, vognbag eller bilstol som ikke er utstyrt med kalesje.

Rengjøring av stoffdelene

Ved mindre flekker bruk en fuktig klut og rent vann, og rengjør forsiktig det aktuelle stedet. Unngå kraftig gnidning (særlig på mørke stoffer). Alle stoffdelene som kan tas av, kan normalt vaskes med et finvaskemiddel (uten optiske hvitemidler) i vaskemaskinen ved 30 °C (skånsom vask). Se vaskeanvisning på stoffet.

Demontere trekket på kalesjen



Fjern spilene i overtrekket ved å løsne trykknappene for så å trekke ut spilene. Etter at overtrekket er rengjort, settes spilene tilbake i motsatt rekkefølge.

Ta av og sette på trekket til nakkestøtten

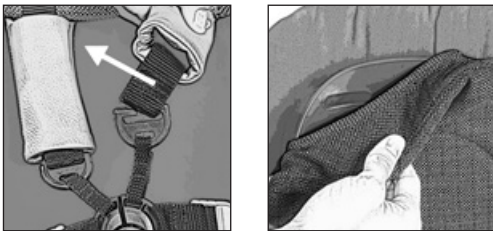

Gjør fremgangsmåten i motsatt rekkefølge for å sette trekket tilbake på plass.

Ta av og på setetrekket

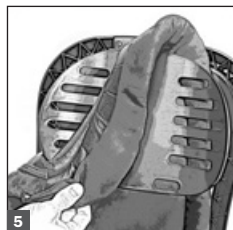
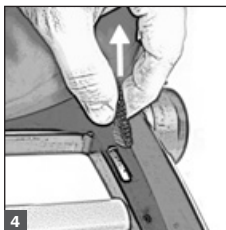
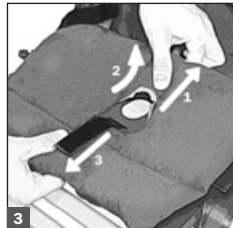
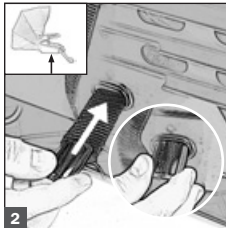
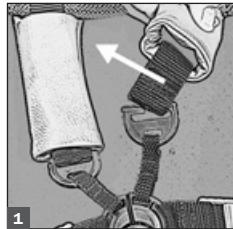
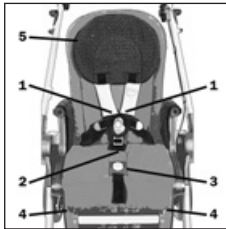

Merk: Ved montering av setetrekket må du trekke enden av 5-punktsselen tilbake gjennom en egnet åpning uten å vri den.

Ta av og sette på trekket til armlenet

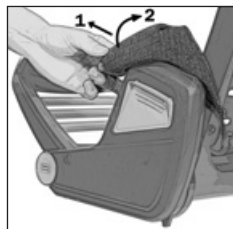
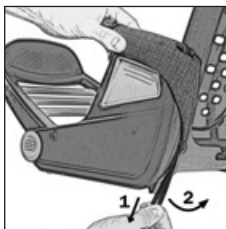

Gjør fremgangsmåten i motsatt rekkefølge for å sette trekket tilbake på plass.

Importante: conservare il manuale per consultazioni future!

I prodotti **teutonia** riuniscono in sé una comprovata lavorazione artigianale, innovazioni tecniche e un design moderno. Il nome **teutonia** è sinonimo di una qualità che soddisfa i massimi requisiti. Il logo **teutonia** con l'arcobaleno garantisce che si tratta di un modello originale teutonia. **Prima della messa in funzione, leggere accuratamente le presenti istruzioni (in particolare le nostre indicazioni di sicurezza) e conservarle per scopi futuri e ulteriori domande.**

Siamo certi della valida scelta effettuata acquistando il presente prodotto e del comfort e della sicurezza di cui godrà il bambino in un passeggino teutonia. In caso di ulteriori motivi di reclamo, rivolgersi al proprio rivenditore specializzato.

Team teutonia

Informazioni generali

Il prodotto è stato testato in un range di temperature compreso tra - 20° C e + 60° C. Nonostante le numerose caratteristiche positive dei nostri materiali, quali la traspirabilità, ecc, numerosi tessuti reagiscono in modo molto sensibile all'intensa esposizione ai raggi solari. L'esperienza accumulata negli anni ci ha insegnato che i raggi solari nel frattempo sono diventati talmente aggressivi che noi di teutonia siamo tenuti a consigliare di arrestare il passeggino all'ombra. **Evitare fermate non necessarie in pieno sole, in tal modo i colori vivaci del passeggino si conserveranno più a lungo.** Non sempre è possibile evitare alcune eventuali differenze cromatiche tra le singole componenti della carrozzina. Reclami in rapporto a ciò non possono essere purtroppo considerati. Vi preghiamo di essere comprensivi del fatto che un trattamento non adeguato, eventuali segni arrecati dalla pioggia oppure differenze di colore del tessuto come sopra menzionato non danno diritto ad un reclamo. **La pulizia regolare e la cura di tutte le parti metalliche del passeggino, ed in particolare di quelle cromate, soprattutto dopo un soggiorno al mare, sono necessari per conservarne le caratteristiche estetiche.** Per ciò sono sufficienti i prodotti per la manutenzione disponibili in commercio. Le estremità degli assi devono essere pulite e leggermente lubrificate circa ogni 4 settimane.

Avvisi generali di sicurezza



ATTENZIONE:

Voi siete responsabili per la sicurezza del Vostro bambino. La non osservanza di questi avvisi, potrebbe compromettere la sicurezza del Vostro bambino. Tuttavia non possono essere coperte tutte le possibili condizioni e le situazioni imprevedibili. Il buonsenso, la cautela e la prudenza sono presupposti che l'utilizzatore del passeggino deve possedere. L'utilizzatore del passeggino e dei relativi accessori deve comprendere tutte le istruzioni. Spiegare ad ogni utilizzatore del passeggino e dei relativi accessori l'utilizzo del passeggino. Nel caso in cui le istruzioni non siano chiare, nel caso in cui siano necessarie spiegazioni più precise oppure in caso di ulteriori domande, mettersi in contatto con un rivenditore specializzato e autorizzato teutonia.

Avvisi generali di sicurezza



AVVERTENZA:

- I bambini non devono mai essere lasciati incustoditi.
- Allacciare sempre il bambino.
- Prima dell'uso assicurarsi che tutti i dispositivi di bloccaggio siano chiusi.
- Nelle operazioni di apertura e chiusura del passeggino assicurarsi che il bambino sia sempre a debita distanza, al fine di evitare lesioni.
- Non permettere al Vostro bambino di giocare con questo prodotto.
- Prima dell'uso, controllare che i dispositivi di attacco del passeggino, dell'unità di seduta o della seduta auto siano inseriti.
- Il prodotto non è adatto per correre o pattinare.
- Qualsiasi peso attaccato ai manici e/o sul retro e/o ai lati dello schienale può compromettere la stabilità del passeggino.

Ulteriori avvisi di sicurezza importanti

- Non usare accessori o parti di ricambio non prodotti o approvati da Teutonia. Teutonia non garantisce la sicurezza del prodotto se si utilizzano parti e accessori non prodotti o autorizzati da Teutonia. L'utilizzo di accessori e parti non originali invalida immediatamente la garanzia.
- Eventuali carichi collegati all'impugnatura e/o al retro dello schienale e/o ai lati del passeggino/carrozzina possono compromettere la stabilità del prodotto.
- Non trasportare più di un bambino alla volta sulla seduta.
- Non è permesso installare la seduta o la culla portatile in macchina.
- L'utilizzo del passeggino è consentito per bambini fino a 15 kg di peso.
- Le culle portatile, ossia i passeggini e quelli sportivi, possono essere utilizzati solamente per il trasporto e non sostituiscono in nessun caso un lettino oppure una culla.
- Tenere il passeggino lontano dalla portata dei bambini e non lasciate che giochino incustoditi nelle vicinanze del passeggino.
- Utilizzare il dispositivo frenante ogni qualvolta si soste e assicurarsi che i meccanismi di bloccaggio siano correttamente innestati.
- Durante le operazioni di inserimento/estrazione del bambino nel/dal passeggino, assicurarsi che i freni siano sempre azionati.
- Non lasciare mai il passeggino su un piano inclinato.
- Durante l'utilizzo sui mezzi di trasporto pubblico fare particolare attenzione a posizionare in modo sicuro il passeggino.
- Prestare attenzione quando si sale e scende un gradino o il marciapiede.
- Non posare mai oggetti sulla copertura.
- Non caricare il cestello con pesi superiori a 5 kg. Riporre gli oggetti pesanti sempre al centro del cesto.
- Durante l'apertura e la chiusura del telaio fare attenzione a non incastrare se stessi o altre persone.
- Prestare attenzione quando si usa il passeggino sulle scale affinché i dispositivi di fissaggio non si sbloccino.
- Nelle operazioni di regolazione assicurarsi che le parti mobili del passeggino non vengano a contatto con il corpo del bambino.
- Sovraccaricare, chiudere non correttamente e utilizzare accessori non approvati potrebbe danneggiare o rompere il passeggino.
- Il poggiatesta non è adatto per trasportare carichi o un secondo bambino.
- Prima di assemblare il passeggino, rimuovete gli adesivi e i cartellini che non riguardano gli avvisi di sicurezza.
- Non utilizzare mai il poggiatesta o il corrimano di sicurezza per sollevare oppure trasportare il passeggino.
- Per i bambini dalla nascita fino a circa 6 mesi d'età lo schienale deve essere utilizzato in posizione completamente reclinata.
- Se si rovescia la capottina e si inserisce Vario Plus o la soffice culla portatile, accertarsi di usare l'imbottitura originale della culla. Seguire le istruzioni indicate sull'imbottitura.
- Prima di estrarre l'unità di seduta dal telaio, togliere il bambino.

Apertura del telaio

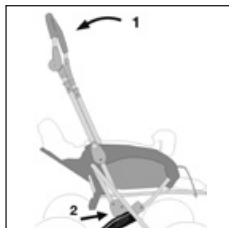

Tirare verso l'alto il manico **1** (impugnatura) fino alla battuta con un movimento secco, in modo tale che le due estremità del manico **2** scattino completamente negli arresti a sinistra e a destra.

AVVERTENZA: Prima dell'utilizzo, accertarsi che tutti i dispositivi di bloccaggio siano chiusi.

Montaggio e smontaggio delle ruote

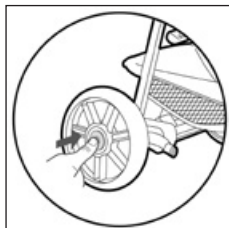

Prima di montare o rimuovere le ruote, premere la molla di bloccaggio. Al montaggio delle ruote, accertarsi che la molla di bloccaggio si inserisca correttamente.

Azionamento del freno di stazionamento

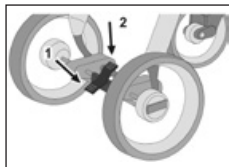

Il freno viene bloccato premendo verso il basso la superficie lunga del freno **1**. Nel caso in cui non sia possibile bloccare facilmente il freno, spingere il passeggino in avanti o indietro per alcuni centimetri,

affinché le aste del freno si innestino correttamente nel cerchione. Accertarsi che il freno scatti in modo sicuro in posizione. Allentare il freno premendo in basso l'aletta corta del freno **2**.

Peculiarità delle varianti di modello

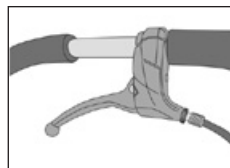

Modelli con freno di rallentamento:

potete azionare il freno di rallentamento tramite la maniglia del freno situata sul manico. L'azione frenante può essere regolata

tramite la vite di registro sulla leva del freno della carrozzella.

Nota informativa: il freno deve avere per risultato solo un cauto rallentamento ed in nessun caso ad un bloccaggio delle ruote.

Attenzione: nel caso di un'eventuale nuova ordinazione delle ruote posteriori, è assolutamente necessario indicare i freni di rallentamento in quanto essi richiedono uno speciale disco frenante.

Un disco frenante errato disattiva la funzione del freno di stazionamento!

Manutenzione:

- Le pastiglie del freno possono usurarsi durante l'uso e i freni necessitano di manutenzione. La regolazione del freno può essere effettuata sulla leva del freno quando il dado di bloccaggio viene allentato e la vite di regolazione è svitata.
- Se l'effetto di frenata differisce a destra e a sinistra, inclinare il passeggino su terreno soffice e regolare la vite sotto gli alloggiamenti del freno in prossimità delle ruote
- Il dado può essere avvitato e svitato utilizzando una chiave a ganasce da 8 mm. Svitando il dado si aumenta l'effetto di frenata. La regolazione deve essere effettuata in modo che l'effetto di frenata sia lo stesso su entrambe le ruote.

Fissaggio e rilascio della seduta

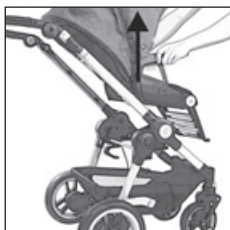
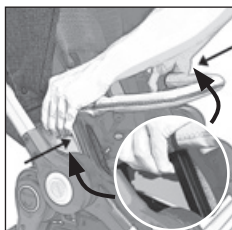
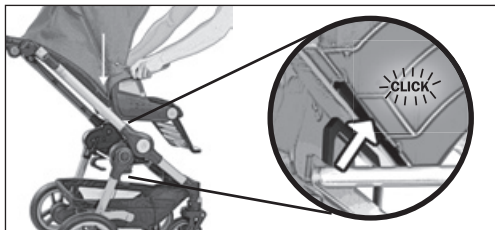

AVVERTENZA: Verificare che i dispositivi di attacco seduta siano correttamente inseriti, prima dell'uso.

Corrimano di sicurezza

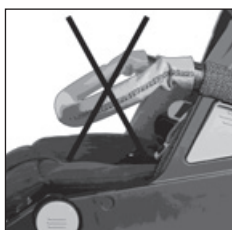
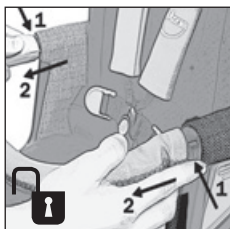
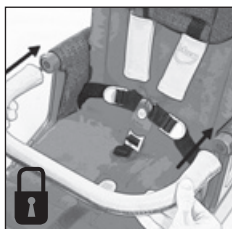

Gestione della capottina

Per collegarla:

Inserire i connettori dei giunti di regolazione della capottina negli alloggiamenti dei braccioli e fissare i bottoni a pressione sul retro della protezione capottina agli attacchi corrispondenti sul retro del bracciolo.

Per rimuoverla:

Staccare i bottoni a pressione sul retro della protezione capottina, premere i pulsanti di rilascio dei connettori ed estrarre la capottina.

Uso della cintura di sicurezza a 5 punti

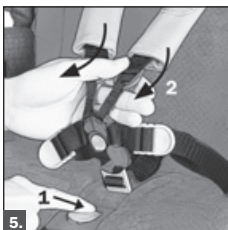
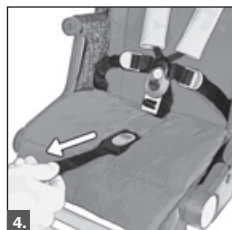
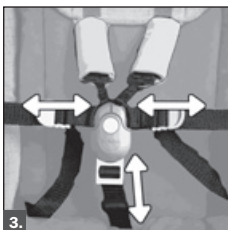
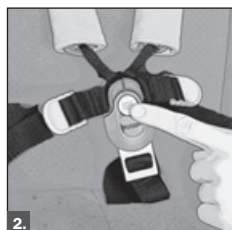

1. per bloccare la fibbia
2. per aprire la fibbia
3. regolazione della cinghia vita-inguine
4. tensione delle cinghie spalla
5. per allentare le cinghie spalla

Poggiatesta regolabile in altezza con regolazione integrata per l'altezza delle cinghie spalla

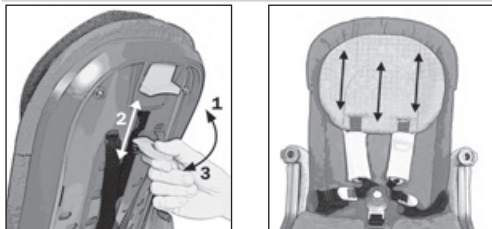

Fissaggio parasole

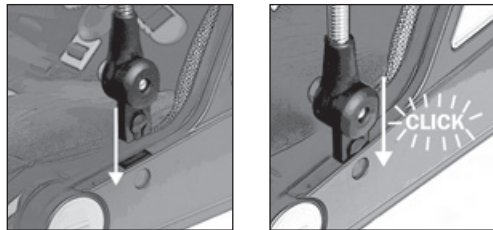

Regolazione dello schienale



Tirare verso l'alto il dispositivo di bloccaggio dello schienale per regolare l'inclinazione (3 posizioni seduto/sdraiato + la posizione di chiusura davanti).

Fissaggio e rilascio del corpo carrozzina

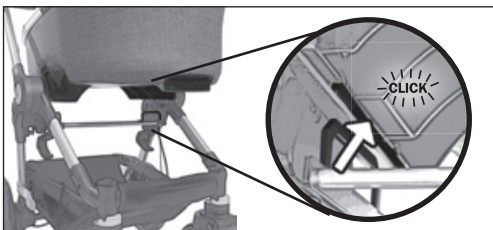

Regolazione dello schienale

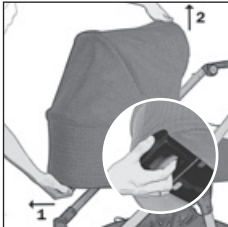
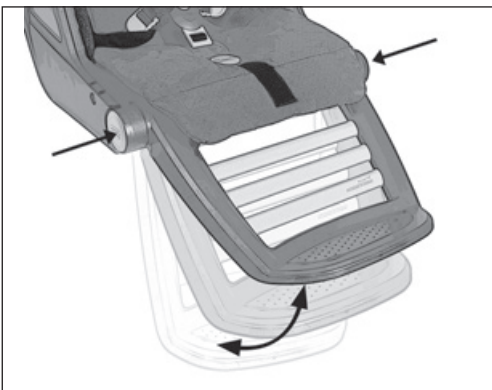

AVVERTENZA: Verificare che i dispositivi di attacco carrozzina siano correttamente inseriti, prima dell'uso.

Manico ribaltabile, regolabile in altezza

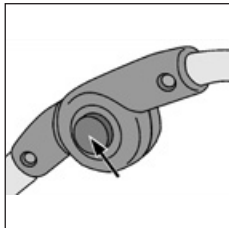

Mantenere premuti su entrambi i lati i bottoni di regolazione e impostare l'altezza del manico nella posizione desiderata.

Inversione del manubrio

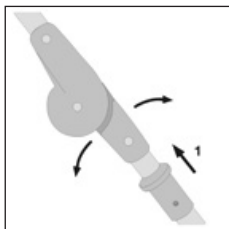

Per invertire l'impugnatura, tirare verso l'alto i manicotti (1) su ciascun lato del manubrio, quindi ribaltare. Controllare che nessuna parte sia rimasta incastrata e che i bloccaggi siano inseriti.

Chiusura del telaio

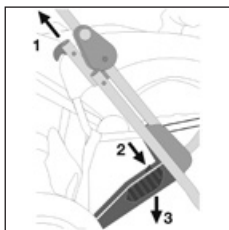

Ruotare il manico sul lato delle aste di bloccaggio. Tirare verso l'alto le due aste di bloccaggio su entrambi i lati 1 e premere il manico in avanti. Il telaio si chiude fino alla sicurezza di arresto 2, che impedisce una chiusura accidentale. Il telaio si chiude completa-

mente solo azionando la pedana 3 presente sul lato destro del passeggino. Ora è possibile ridurre ulteriormente le dimensioni di ingombro, reclinando la parte superiore del manico.

Parcheggiare la carrozzina

Attenzione: Le ruote in gomma possono provocare eventuali variazioni di colore della pavimentazione. Corpi estranei (p.e. sassolini) nelle ruote in gomma devono essere rimossi per evitare eventuali danni della pavimentazione. Calore eccessivo, in particolare con il contatto diretto di superfici calde (p. es. D'estate in macchina) per pneumatici a camera vuota può causare deformazioni permanenti. In questo caso, non riconosciamo reclami oppure diritti di regresso.

Protezione anti pioggia

In caso di pioggia, coprire tempestivamente l'intero passeggino con la protezione anti pioggia.

Attenzione: la protezione anti pioggia non è un giocattolo! Non lasciare mai incustodito il bambino. Per una ventilazione ottimale del passeggino si consiglia di applicare la protezione anti pioggia solo per la durata della pioggia. Non usare il parapigioggia su un passeggino, una culla portatile o un seggiolino auto privi di copertura superiore.

Pulizia dei componenti in tessuto

In caso di piccole macchie, pulire con cautela la parte interessata con un panno inumidito e acqua. Evitare, soprattutto in caso di un tessuto scuro, di sfregare intensamente. Tutti i componenti in tessuto smontabili possono essere lavati normalmente con un detersivo delicato (senza agente sbiancante) in lavatrice a 30 °C (lavaggio per capi delicati). Ved. istruzioni per la pulizia sul componente in tessuto.

Rimozione e lavaggio della capottina



Rimuovere le bacchette della capottina: allentare i bottoni a pressione ed estrarre le bacchette dal giunto, quindi dalla capottina. Dopo il lavaggio, riassemble le parti invertendo la procedura.

Allentare la vite con l'aiuto di un cacciavite e rimuovere il bottone automatico. Estrarre gli archetti della capote dallo snodo e dal rivestimento della capote. Dopo il lavaggio, rimontare tutto in ordine inverso.

Fare attenzione a che gli archetti della capote siano infilati nelle due guide cucite. Non scambiare gli archetti anteriori con quelli posteriori.

Rimozione e montaggio del rivestimento poggiatesta

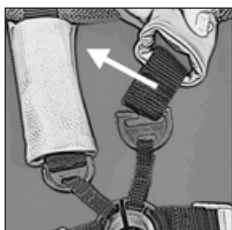

Per fissare il rivestimento poggiatesta, invertire la procedura.

Rimozione e montaggio della copertura seduta

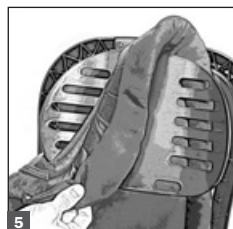
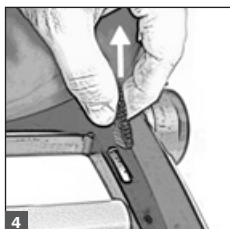
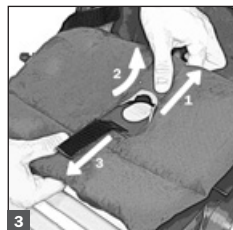
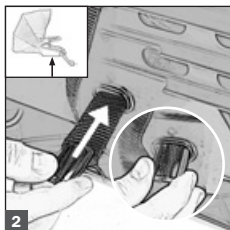
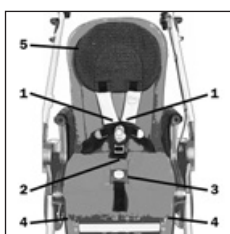

Attenzione: Quando si inserisce l'imbottitura, tirare all'indietro l'estremità della cintura di sicurezza a 5 punti facendola passare per le aperture corrispondenti senza attorcigliarla.

Rimozione e montaggio del rivestimento bracciolo

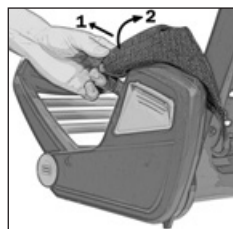
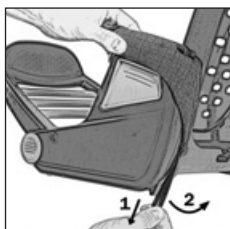

Per fissare il rivestimento bracciolo, invertire la procedura.

Важно: сохраните данное руководство для последующего использования!

Продукция торговой марки **teutonia** объединяет в себе испытанную на практике ручную работу с техническими инновациями и стильным дизайном. Имя **teutonia** гарантирует качество, отвечающее самым высоким требованиям. Логотип торговой марки **teutonia** с радугой подтверждает, что перед Вами подлинная модель. Перед началом эксплуатации изделия внимательно прочитайте эту инструкцию (особенно наши указания по технике безопасности) и сохраните ее в случае возникновения вопросов в буд ущем. Безопасность Вашего ребенка может быть не полной, если вы не будете следовать указаниям в инструкции.

Мы уверены, что, приобретая это изделие, вы сделали правильный выбор, и Ваш ребенок будет чувствовать себя в нем комфортно и безопасно. По всем вопросам обращайтесь к дилеру, у которого была приобретена коляска.

Ваша команда teutonia

Общая информация

Изделие было протестировано в диапазоне температур от -20° С до +60° С (от -4 °F до +140 °F). Несмотря на многие положительные качества наших материалов, такие как воздухопроницаемость и т.д., многие из них очень чувствительны к сильному воздействию солнечного излучения. Опыт прошлых лет показывает, что воздействие будет не таким сильным, если вы постараетесь ставить коляску **teutonia** в тени. Если вы по возможности будете избегать воздействия прямых солнечных лучей, ткани коляски смогут дольше радовать вас яркими красками. Цвета могут отличаться. Поэтому претензии в связи с этим не принимаются. Производителем также не рассматриваются претензии, связанные с дефектами вследствие ненадлежащей эксплуатации, возникновением дождевых пятен и изменениями цвета материала. Для поддержания внешнего вида изделия необходима регулярная очистка всех металлических частей конструкции и прежде всего хромированных деталей, особенно после поездок на море. Для этого подойдут стандартные средства, которые можно купить в обычном магазине. Оси коляски необходимо протирать и слегка смазывать каждые 4 недели.

Общие указания по технике безопасности:



Внимание:

Вы несете ответственность за безопасность своего ребенка. Если вы не будете следовать этим инструкциям, вашему ребенку может угрожать опасность. Тем не менее, предусмотреть все возможные условия и неожиданные ситуации невозможно. Данное изделие не может обеспечить внимание, осторожность и здравый смысл; этими качествами должен обладать тот, кто его использует. Тот, кто использует коляску и соответствующие принадлежности, должен понимать все инструкции. Вы должны объяснить каждому, кто использует коляску и соответствующие принадлежности, как с ними следует обращаться. Если вы не поняли какие-либо инструкции или хотите задать дополнительные вопросы, свяжитесь с авторизованным дилером компании **teutonia.**

Общие указания по технике безопасности:



Внимание:

- Никогда не оставляйте ребенка без присмотра.
- Всегда пристегивайте ребенка ремнем безопасности.
- Перед использованием убедитесь, что все фиксаторы защелкнуты.
- Когда вы раскладываете или складываете коляску, убедитесь в том, что ваш ребенок не находится рядом, чтобы не поранить его.
- Не позволяйте ребенку играть с данным изделием.
- Перед использованием убедитесь, что все крепления люльки или сиденья или автокресла должным образом зафиксированы.
- Данное изделие не предназначено для ненадлежащего катания и других похожих действий.

- Любая нагрузка на ручку и/или спинку и/или на стороны коляски/люльки снижает устойчивость изделия.
- Общие указания по технике безопасности:**
- Запрещается использовать аксессуары или запасные части, которые не произведены или не одобрены компанией teutonia. teutonia не гарантирует безопасность изделия в случае использования аксессуаров или запчастей, не изготовленных или не одобренных teutonia. В случае использования подобных аксессуаров или запчастей гарантия немедленно аннулируется.
- Любая нагрузка на ручку и/или спинку и/или стороны коляски/люльки снижает устойчивость изделия.
- Эта детская коляска предназначена только для одного ребенка.
- Запрещается использовать блок сиденья или короб в автомобиле.
- Сиденье прогулочной коляски рассчитано на ребенка весом до 15 кг
- Короба и детские или спортивные коляски предназначены только для транспортировки; их ни в коем случае нельзя использовать вместо кровати или колыбели.
- Коляску следует хранить в недоступном для детей месте; не позволяйте детям играть в коляске или с коляской.
- Ни в коем случае не оставляйте коляску, не поставив ее на тормоз. Убедитесь, что тормоз правильно сработал.
- Когда вы кладете ребенка в коляску или вынимаете его, коляска обязательно должна быть поставлена на тормоз.
- Запрещается оставлять коляску на склоне.
- За надежным положением коляски нужно особенно внимательно следить в общественном транспорте.
- При подъеме или спуске с лестницы коляску следует катить по ступенькам медленно и осторожно.
- Никогда не кладите на тент какие-либо предметы.
- Максимально допустимая нагрузка на сетку для покупок составляет 5 кг. Тяжелые предметы следует класть только в корзину для покупок.
- Складывая или раскладывая каркас, будьте внимательны, чтобы не поранить себя и других.
- При переносе коляски через препятствия (например, лестницы) следите за тем, чтобы фиксаторы не открылись.
- Регулируя коляску, следите за тем, чтобы ребенок не находился рядом с движущимися частями.
- Недопустимая высокая нагрузка, неправильное складывание или использование ненадлежащих принадлежностей может привести к повреждению или разрушению коляски.
- Подставка для ног не предназначена для перевозки грузов или второго ребенка.
- Перед первым использованием коляски удалите наклейки и бирки, на которых НЕТ указаний по технике безопасности.
- Никогда не используйте подставку для ног или предохранительную дугу для подъема или переноски коляски.
- Для детей в возрасте до 6 месяцев мы рекомендуем устанавливать спинку только в нижнее положение
- Если вы убираете козырек и устанавливаете Vario Plus или мягкую люльку для переноски Soft Carry Cot, обязательно используйте оригинальную подушку Carry Cot. Следуйте инструкциям, которые находятся непосредственно на подушке.
- Всегда вынимайте ребенка из сиденья, прежде чем снять сиденье с шасси.

Как разложить шасси

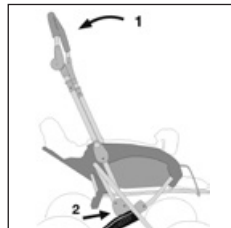

Резким движением потяните за ручку **1** вверх до упора так, чтобы оба конца **2** полностью вошли в правый и левый фиксаторы.

ВНИМАНИЕ: Перед использованием убедитесь, что сработали все фиксаторы.

Сборка и демонтаж колес

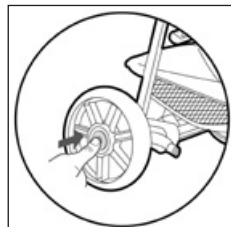

Перед тем, как снимать или собирать колеса, нажмите на запорную пружину. При монтаже колес убедитесь, что запорная пружина правильно встала на место.

Установка коляски на тормоз

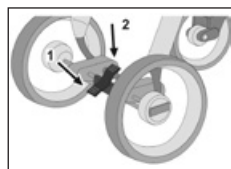

Включение тормоза происходит при нажатии длинного тормозного рычага **1**. Если рычаг не поддается, необходимо подвигать коляску вперед-назад и тормоз правильно встанет в обод.

Убедитесь, что тормоз надежно зафиксирован. Снять коляску с тормоза можно снова нажав тормозной рычаг **2**.

Особенности отдельных моделей

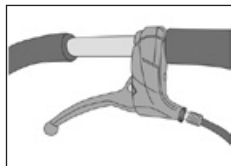

Модели с замедляющим тормозным механизмом:

для срабатывания замедляющего тормоза нажать рукоятку тормоза на ручке коляски.

Регулирование тормозного действия производится с помощью установочного винта на тормозном рычаге коляски.

ПРИМЕЧАНИЕ: тормоз предназначен для плавного замедления хода и не может использоваться для блокировки колес.

ВНИМАНИЕ: в случае заказа сменных задних колес следует отдельно указать на наличие замедляющего тормоза, т.к. для него требуется особый тормозной диск.

При использовании неправильного тормозного диска будет нарушена работа стояночного тормоза!

Техобслуживание

- Тормозные колодки могут изнашиваться в процессе использования, поэтому тормозная система требует обслуживания. Настройку тормоза можно проводить на тормозной рукоятке, отпустив стопорную гайку и выкрутив регулировочный болт.
- Если левый и правый тормоз работают поразному, переверните коляску на мягкой земле и отрегулируйте болт под тормозной колодкой возле колес
- Болт регулируется при помощи рожкового ключа на 8 мм. Выкручивание болта усиливает тормозной эффект. Регулировку следует проводить таким образом, что тормозной эффект был одинаковым на обоих колесах.

Установка и снятие сиденья

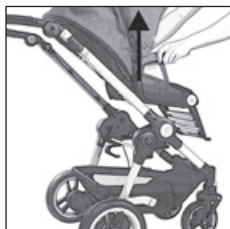
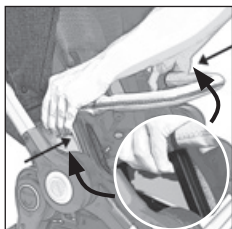
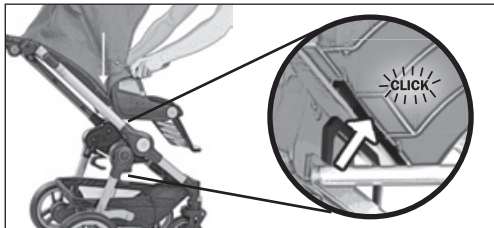

ПРЕДУПРЕЖДЕНИЕ: перед использованием убедитесь, что все крепления сиденья должным образом зафиксированы.

Защитная дуга

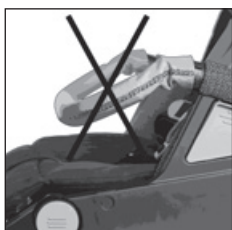
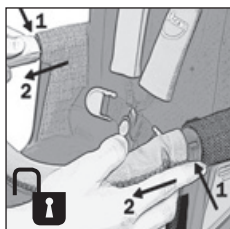
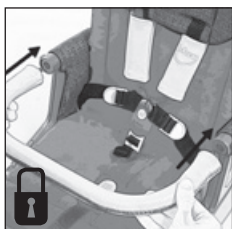

Обращение с капюшоном

Чтобы установить:

вставьте разъемы регулировочных сочленений капюшона в гнезда на подлокотниках и пристегните кнопки, находящиеся на оборотной стороне чехла капюшона к соответствующим половинкам на задней стороне спинки.

Чтобы снять:

отстегните кнопки на оборотной стороне чехла капюшона, нажмите кнопки разблокировки на разъемах и стяните капюшон.

Использование 5-точечных ремней безопасности

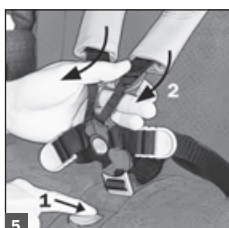
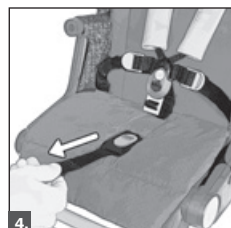
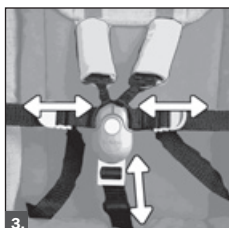
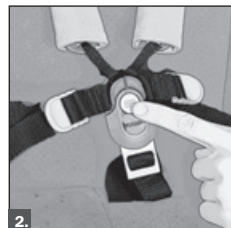

1. чтобы заблокировать пряжку
2. чтобы разблокировать пряжку
3. регулировка поясного и пахового ремня
4. подтягивание плечевых ремней
5. чтобы ослабить плечевые ремни

Регулируемый по высоте подголовник со встроенной регулировкой высоты плечевых ремней

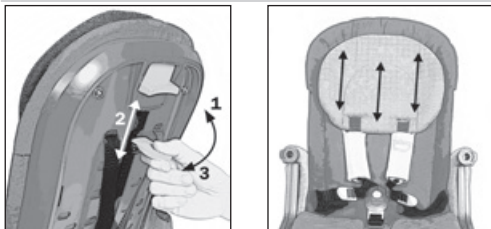

Регулировка



Потянуть фиксатор спинки вверх, чтобы отрегулировать наклон (3 положения "сидя" и "лёжа" + два дополнительных положения полулёжа).

Регулировка подставки для ног

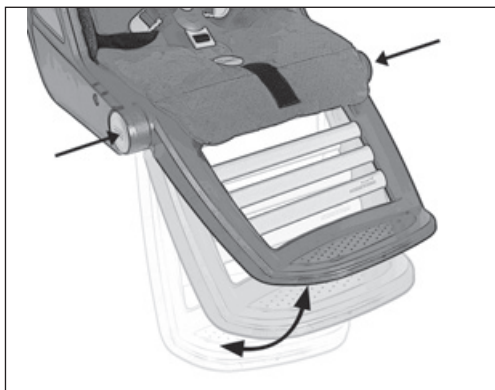

Крепеж зонта

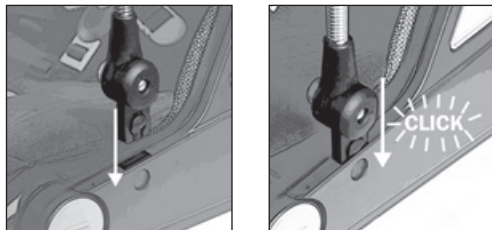

Установка и снятие люльки

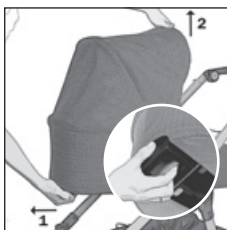
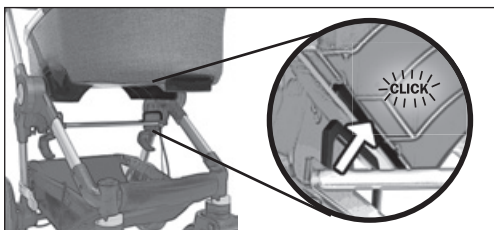

ПРЕДУПРЕЖДЕНИЕ: перед использованием убедитесь, что все крепления люльки должным образом зафиксированы.

Регулируемая по высоте складная ручка

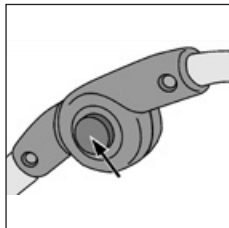

Нажмите регулировочные кнопки с обеих сторон и, удерживая их нажатыми, отрегулируйте высоту ручки.

Смена направления ручки

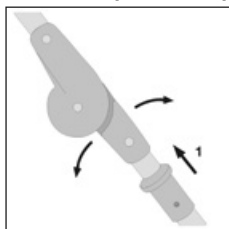

убедитесь, что фиксаторы правильно заблокированы после смены направления и ничто не оказалось зажатым.

Как сложить шасси

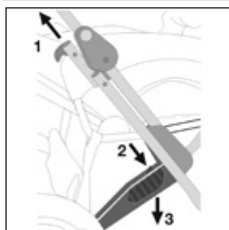

Переведите ручку на сторону с фиксирующими стержнями. После этого потяните блокирующие стержни **1** вверх. Каркас начнет складываться и упрется в тормозящий фиксатор **2**, предотвращающий самопроизвольное сложение шасси.

Окончательно коляску можно сложить, нажав на подножку **3**, расположенную на коляске справа. После этого вы можете при необходимости уменьшить компактный размер, сложив верхнюю часть ручки.

Хранение

ВНИМАНИЕ: В некоторых случаях шины могут оставить следы на полу.

В колеса могут попасть инородные предметы (например, небольшие камешки). Во избежание повреждения полового покрытия их необходимо удалять. Высокая температура, в особенности прямой контакт с нагретыми поверхностями (например, летом в машине) может привести к деформации камер.

Связанные с этим претензии или исковые требования к рассмотрению не принимаются.

Дождевик

В дождливую погоду рекомендуется заранее установить закрепить на всей поверхности коляски специальный дождевик.

ВНИМАНИЕ: Дождевик – не игрушка! Никогда не оставляйте ребенка без присмотра. Для наилучшей вентиляции рекомендуется накидывать дождевик только на время дождя. Не используйте дождевик на прогулочном блоке коляски, на переносной люльке или автокресле при сложенном капоре.

Чистка текстильных деталей

Для того чтобы избавиться от небольших пятен, аккуратно протрите место загрязнения тряпкой, смоченной водой. Не трите слишком сильно (особенно это касается темных тканей). Обычно все съемные детали из ткани можно стирать в машинке, используя щадящее моющее средство при температуре 30°C/85°F (бережная стирка). Обязательно ознакомьтесь с информацией на ярлычках отдельных текстильных деталей.

Как снять и постирать чехол капюшона



Чтобы вынуть стержни из чехла капюшона: отстегните кнопки и вытяните стержни чехла из сочленения и из чехла капюшона. После стирки соберите в обратном порядке.

Ослабьте винт с помощью отвертки и удалите кнопку. Теперь выньте дугу тента из сочленения и из капюшона. После мытья произведите монтаж в обратной последовательности.

Обратите внимание на то, чтобы дуга тента вошла в выточенные направляющие. Передняя и задняя дуга не должны быть поменяны местами.

Как снять и надеть чехол подголовника

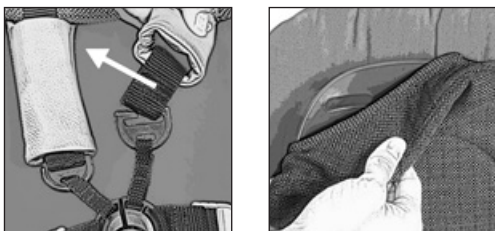

Повторите действия в обратном порядке, чтобы надеть чехол подголовника.

Как снять и надеть чехол на сиденье

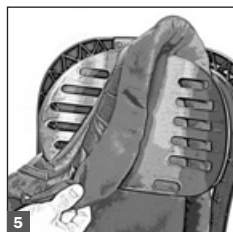
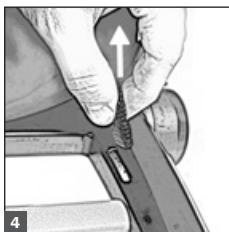
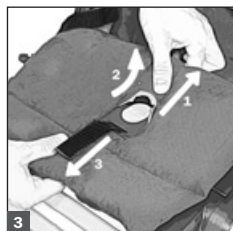
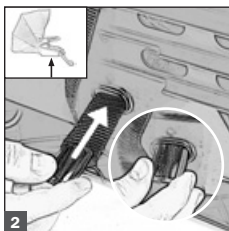
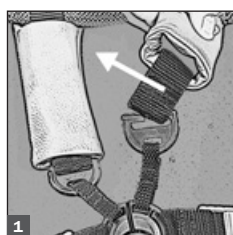
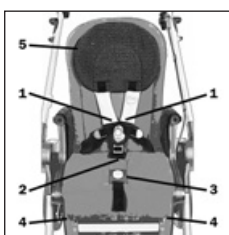

ВНИМАНИЕ! Надевая чехол, протяните конец 5-точечного ремня безопасности через соответствующие отверстия, не перекручивая ремень.

Как снять и надеть накладку для подлокотника

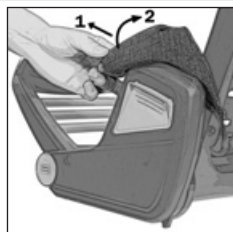
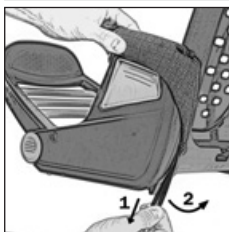

Чтобы надеть накладку для подлокотника повторите действия в обратном порядке.

Důležité upozornění: Uschovejte si tento návod pro pozdější potřebu!

Výrobky **teutonia** jsou symbiózou perfektního řemeslného zpracování, technologických inovací a módního designu. Jméno **teutonia** je synonymem kvality, kvality schopné uspokojit i ty nejnáročnější. Logo firmy **teutonia** s duhou vám zaručuje, že se jedná o originální model značky teutonia. Před uvedením do provozu si pečlivě přečtete tento návod (hlavně naše bezpečnostní pokyny) a uschovejte jej pro případ pozdějších nejasností.

Jsmo si jisti, že vaše rozhodnutí koupit tento kočárek je správné a vaše dítě se v něm bude cítit dobře. Pokud však přesto budete mít důvod k reklamaci, obraťte se laskavě na svého prodejce.

Váš tým teutonia

Všeobecné informace

Výrobek byl testován při teplotách od -20°C do $+60^{\circ}\text{C}$. Vedle mnoha pozitivních vlastností použitých materiálů jako je prodyšnost apod., reagují některé textilie velice citlivě na intenzivní sluneční záření. Z našich zkušeností víme, že sluneční paprsky jsou stále agresivnější, proto doporučujeme parkovat kočárek raději ve stínu. Abyste zabránili vyblednutí barev Vašeho kočárku, zkratke pobyt s kočárkem na přímém slunci na minimum. Není možné úplně zabránit rozdílu v barevném odstínu jednotlivých výrobních partií. Reklamae v této věci nemůžeme bohužel uznat. Pochopte prosím, že nesprávné zacházení, případné stopy od deště nebo rozdíly v barevném odstínu materiálu, jak byly popsány výše, nejsou oprávněným důvodem pro reklamaci. Pro zachování kvalitního vzhledu kočárku je nutné pravidelně – a zejména po pobytu u moře – ošetřovat všechny jeho kovové díly, a speciálně chromované části. Stačí k tomu použít běžné ošetřující prostředky. Konce náprav se musí cca každé 4 týdny očistit a naolejovat.

Všeobecné bezpečnostní pokyny



POZOR:

Jste zodpovědní za bezpečnost svého dítěte. Bezpečnost vašeho dítěte by mohla být ohrožena, pokud nebudete dodržovat tyto pokyny. Přesto nelze zahrnout všechny podmínky a nepředvídané situace, které mohou nastat. Rozum, opatrnost a prozíravost jsou faktory, které tento produkt nemůže obsahovat, jsou předpokládány u osoby, která kočárek používá. Osoba, která používá kočárek a jeho příslušenství, by měla porozumět všem instrukcím. Všem osobám, používajícím kočárek a jeho příslušenství, by jste měli vysvětlit obsluhu kočárku. Jsou-li návody nesrozumitelné a je potřebné bližší vysvětlení nebo máte-li další otázky, kontaktujte autorizovaného obchodníka firmy teutonia.

Všeobecné bezpečnostní pokyny



UPOZORNĚNÍ

- Nikdy nenechávejte své dítě bez dozoru!
- Vaše dítě vždy připoutejte.
- Před používáním se přesvědčte, zda jsou všechny bezpečnostní pojistky zajištěny.
- Pro zamezení zranění, zajistěte, aby se vaše dítě nenacházelo u kočárku, když ho rozkládáte nebo skládáte.
- Nenechávejte vaše dítě si s tímto produktem hrát.
- Před použitím zkontrolujte správné zajištění korby kočárku nebo jednotky sezení nebo upevňovacích zařízení autosedačky.
- Tento výrobek není určen k použití při běhání nebo jízdě na kolečkových bruslích.
- Jakákoli zátěž připevněná na madlo, na zadní stranu opěradla nebo na boky kočárku ovlivní stabilitu výrobku.

Další důležité bezpečnostní pokyny

- Nikdy nepoužívejte příslušenství anebo náhradní díly, které nebyly vyrobeny nebo schváleny společností teutonia. Společnost teutonia neručí za bezpečnost aktuál-

ního výrobku v případě použití příslušenství a náhradních dílů, které nebyly vyrobeny a přezkoušeny společností teutonia. V případě použití takového příslušenství a náhradních dílů zaniká záruka s okamžitou platností.

- Jakákoli zátěž připevněná na madlo, na zadní stranu opěradla nebo na boky kočárku ovlivní stabilitu výrobku
- Tento dětský kočárek je určen výhradně pro jedno dítě.
- Sedačka nebo přenosná taška nesmí být používány v autě.
- Sedadlo sportovního kočárku je určeno pro dítě od narození do hmotnosti 15 kg.
- Přenosné tašky resp. dětské a sportovní kočárky smí být používány jen pro přepravu a nejsou v žádném případě náhradou postýlky nebo kolébky.
- Kočárek vždy odkládejte mimo dosah dětí a nedovolte dětem si v kočárku nebo s kočárkem hrát.
- Neodstavujte prosím kočárek nikdy bez předem zajištěné brzdy. Zkontrolujte, zda brzda také bezpečně zaskočila.
- Při ukládání nebo vyjímání vašeho dítěte do/z kočárku by měly být brzdy vždy zajištěné.
- Měli byste se vyvarovat parkování na svaahu.
- Ve veřejných dopravních prostředcích zvláště dbejte na bezpečné ustavení kočárku.
- Při vyjíždění a sjíždění schodů kočárkem přes stupně přejíždějte pomalu a opatrně.
- Nikdy neodkládejte předměty na střechu.
- Maximální zatížení přepravního koše činí 5 kg (11 lbs). Těžké předměty vždy ukládejte do středu přepravního koše.
- Při rozkládání a skládání podvozku dávejte pozor, aby jste nezachytili sebe nebo jiné osoby.
- Při nošení kočárku přes překážky (např. schody) dávejte pozor, aby se neodjistila zajištění.
- Při přestavování dbejte na to, aby se vaše dítě nenacházelo v dosahu pohyblivých dílů.
- Příliš těžký náklad, nesprávné složení nebo používání nepřijatelného příslušenství může kočárek poškodit nebo zničit.
- Nožní opěrka není vhodná pro přepravu břemen nebo druhého dítěte.
- Před prvním použitím kočárku: Odstraňte prosím nálepky a přívěsky, které se NEVZTAHUJÍ k bezpečnostním upozorněním.
- Nikdy nepoužívejte nožní opěrku nebo pojistnou úchytku ke zvedání resp. nošení kočárku.
- Pro děti do 6 měsíců doporučujeme používat opěradlo pouze v nejnižší poloze.
- Pokud překlopíte stříšku a vložíte tašku Varrio Plus nebo měkkou korbíčku, ujistěte se, že používáte dodanou výstelku. Dodržujte pokyny dodané spolu s výstelkou.
- Před sundáním sportovní sedačky z podvozku z ní vždy vyjměte své dítě.

Rozložení podvozku

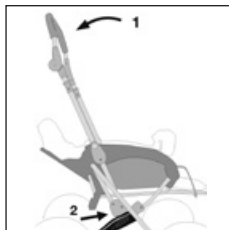

Táhněte rukojeť **1** vzhůru až na doraz tak, že dojde k úplnému zaklapnutí obou zářezek **2** do aretací na pravé i levé straně.

UPOZORNĚNÍ: Před použitím se přesvědčte, že jsou všechny pojistky správně uzavřeny.

Montáž a demontáž koleček

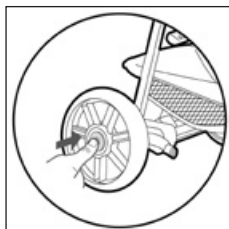

Při montáži nebo demontáži koleček je nutné nejprve zamáčknout aretovací pružinu. Při montáži dbejte na to, aby aretovací pružina správně zapadla.

Ovládání brzdy

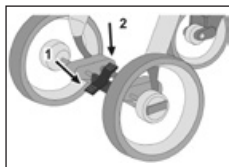

Kočárek zabrzdíte sešlápnutím dlouhého brzdového pedálu **1**. Pokud se Vám nedaří lehce zabrzdit, popojďte s kočárkem o pár centimetrů dopředu nebo dozadu, aby brzda snadněji zapadla. Ujistěte se, že je

bezpečně zatažená brzda. Brzdu odbrzdíte sešlápnutím krátkého brzdového křídla **2**.

Zvláštnosti variant modelů

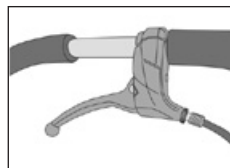

Modely se zpomalovací brzdou:

Zpomalovací brzdu ovládáte rukojetí na posuvném madle. Účinnost brzdy je možné nastavit pomocí seřizovacího šroubu na brzdové páce kočárku.

UPOZORNĚNÍ: Brzda má vést pouze k opatrnému zpomalení, v žádném případě nemá způsobit zablokování kol.

POZOR: Při případném dodatečném objednání zadních kol je třeba bezpodmínečně poukázat na zpomalovací brzdu, neboť tato brzda vyžaduje kolo se speciálním brzdovým adaptérem.

Údržba:

- Brzdové destičky se mohou používáním opotřebit a brzda si vyžádá údržbu. Brzdu je možné nastavit uvolněním pojistné matice na brzdové páčce a povolením stavěcího šroubu.
- Jestliže se účinnost levé a pravé brzdy liší, překlopte kočárek na měkký podklad a seřídte šrouby pod brzdovými kryty v blízkosti kol.
- Šroub je možné utáhnout a povolit pomocí klíče s čelistmi vel. 8 mm. povolením šroubu se zvyšuje brzdící účinek. Seřízení se musí provést tak, aby brzdící účinek na obou kolech byl souměrný. Kolo pro kočárek se zpomalovací brzdou musí mít správný brzdový adaptér. Nesprávný brzdový adaptér vyřadí ruční brzdu z činnosti!

Upevnění a uvolnění sportovní sedačky

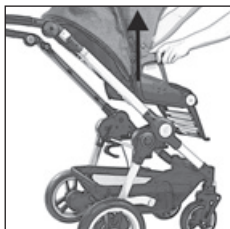
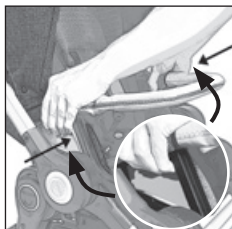
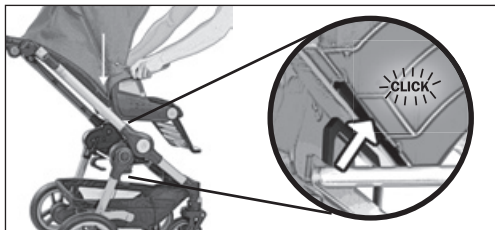

UPOZORNĚNÍ: Před použitím zkontrolujte správné zajištění úchyťů sportovní sedačky.

Madlo sportovní sedačky

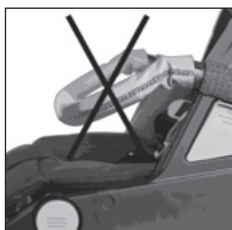
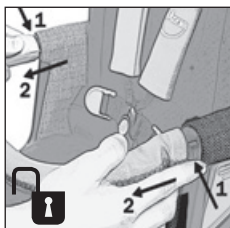
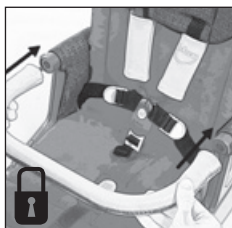

Manipulace s boudou

Postup upevnění:

Zasuňte spojovací části kloubů pro nastavení boudy do otvorů v loketních opěrkách a upevněte druky na zadní straně potahu boudy na odpovídající díly v zadní části opěradla.

Postup sundání:

Rozpojte druky na zadní straně potahu boudy, stiskněte tlačítka pojistek na spojovacích částech a vytáhněte boudu ze sportovní sedačky.

Použití 5bodového popruhu

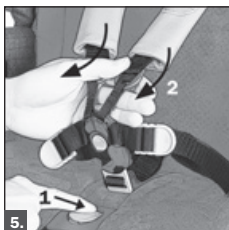
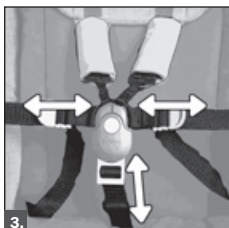
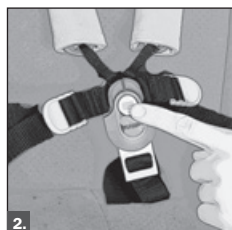

1. Zajištění přezky
2. Odjištění přezky
3. Nastavení popruhu pro rozkrok a pas
4. Utažení ramenních popruhů
5. Uvolnění ramenních popruhů

Výškově nastavitelná opěrka hlavy s integrovaným zařízením pro nastavení výšky ramenních popruhů

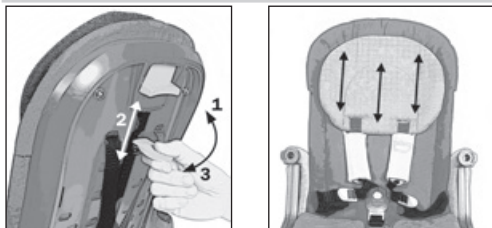

Upevnění slunečníku

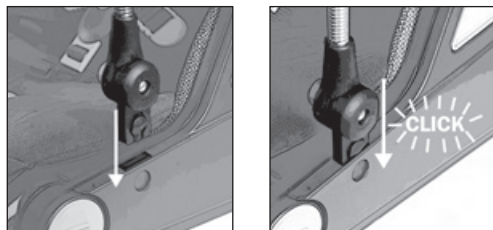

Nastavení zádové opěrky



Potáhněte aretaci zádové opěrky směrem nahoru, pokud chcete změnit nastavení sklonu (3 polohy pro sezení a ležení + poloha při složení zcela vpředu).

Upevnění a uvolnění korby hlubokého kočárku

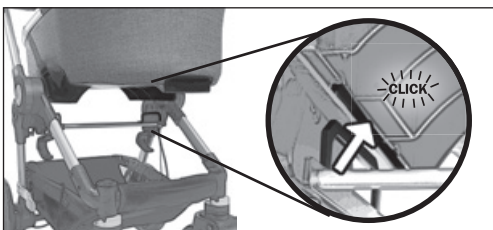

Nastavení opěrky nohou

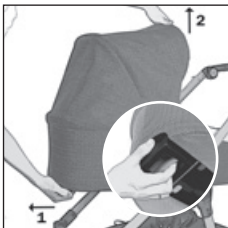
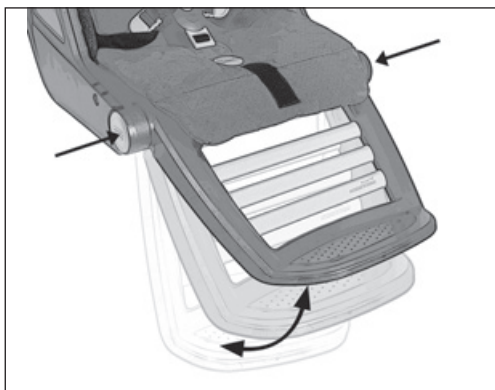

UPOZORNĚNÍ: Před použitím zkontrolujte, zda jsou úchyty korby hlubokého kočárku bezpečně zajištěny.

Výškově nastavitelná, sklápěcí rukojeť

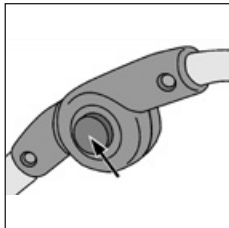

Na obou stranách přidržeť nastavovací tlačítka stisknutá a změňte výšku rukojeti do požadované polohy.

Přehození rukojeti

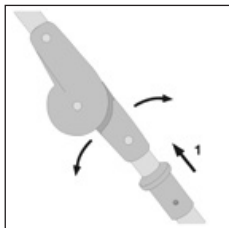

Pokud chcete přehodit rukojeť, zatáhněte za objímky **1** na obou stranách rukojeti nahoru a pak začněte rukojeť překlápět na druhou stranu. Po obrácení rukojeti zkontrolujte pojistky, zda jsou správně zajištěny a že nedošlo k zachycení žádné části kočárku.

Složení podvozku

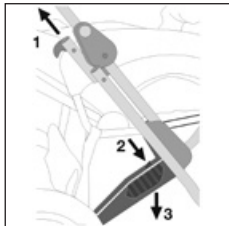

Překlopte rukojeť na stranu se zajišťovacími páčkami. Nyní vytáhněte zajišťovací páčky na obou stranách **1** směrem vzhůru a stlačte rukojeť směrem dopředu. Rukojeť zajede až k pojistce **2** proti nechtěnému složení podvozku. Po stlačení pedálu pojistky **3** na pravé

straně kočárku dojde k úplnému složení podvozku. Objem složeného podvozku můžeme ještě zmenšit sklopením madla rukojeti.

Odstavení kočárku

POZOR: Pneumatiky mohou podle okolností vést ke změně zabarvení podlahoviny.

Cizí tělesa (kupř. kamínky) v pneumatikách musí odstranit, abyste předešli eventuálnímu poškození podlahoviny. Extrémní teploty, především přímý kontakt s horkými povrchy (např. v létě v autě) mohou u komorových kol vést k trvalé deformaci pláštěů.

Případné reklamace příp. nároky na úhradu nemohou být tak uznány.

Pláštěnka

Za deště je nutné včas přetáhnout přes celý kočárek pláštěnku.

POZOR: Pláštěnka na kočárek není hračka! Nikdy nenechávejte dítě bez dozoru. Pro zachování optimálního větrání kočárku, doporučujeme používat pláštěnku pouze během deště. Sportovní kočárek, korbičku ani autosedačku bez stříšky nezakrývejte pláštěnkou.

Čištění textilních částí

Malé skvrny můžete jemně odstranit pomocí hadříku a čisté vody. Vyhněte se silnému tlaku, zvláště pokud je potah tmavé barvy. Všechny odnímatelné části můžete prát v pračce na 30°C (šetřný cyklus), použijte jemný prací prostředek bez optických zjasňovačů. Sledujte instrukce na textilních částech.

Sundání a omytí boudy



Vyjměte tyče z boudy: uvolněte stiskací knoflíky a vytáhněte tyče krytu z kloubu a z boudy. Po omytí smontujte v opačném pořadí úkonů.

Povolte šroub pomocí šroubováku a odstraňte patentní knoflík. Nyní vytáhněte z kloubu a ze zakrývacího potahu vzpěry. Po vyprání proveďte montáž v opačném pořadí.

Dbejte nato, aby byly vzpěry zasunuty do obou prošitých vedení. Přední a zadní vzpěra nesmí být zaměněna.

Sundání a upevnění potahu sezení

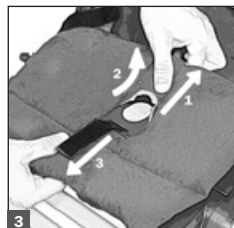
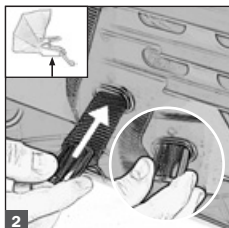
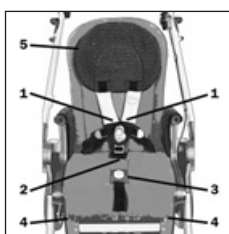

Sundání a upevnění potahu opěrky hlavy

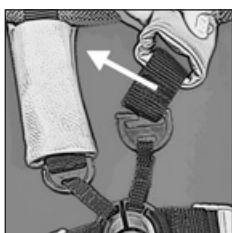

Potah opěrky hlavy upevněte v opačném pořadí úkonů.

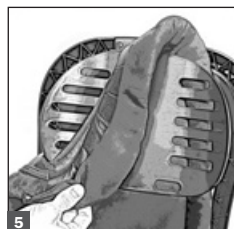
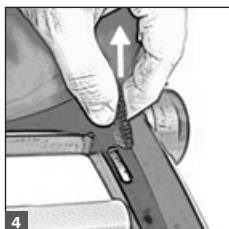

POZOR: Při potahování sedadla vedte konec 5bodového popruhu zpět příslušnými otvory a dbejte, aby se nepřekroutil.

Sundání a upevnění potahu loketní opěrky

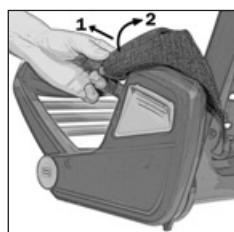
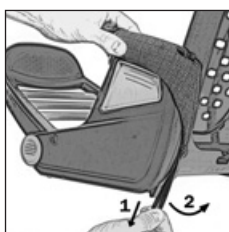

Potah loketní opěrky upevněte v opačném pořadí úkonů.

Ważne: zachować tę instrukcję na przyszłość!

Produkty marki **teutonia** łączą w sobie sprawdzoną jakość ręcznego wykonania z technicznymi innowacjami oraz modnym designem. Marka **teutonia** to jakość spełniająca najwyższe wymagania. Logo **teutonia** - w postaci tęczy jest gwarancją, że mają Państwo do czynienia z oryginalnym produktem teutonia. Przed rozpoczęciem użytkowania prosimy o dokładne zapoznanie się z niniejszą instrukcją (zwłaszcza ze wskazówkami dotyczącymi bezpieczeństwa) i zachowanie jej na przyszłość oraz na wypadek pytań. Nie przestrzegając poniższych wskazówek mogą Państwo narazić dziecko na niebezpieczeństwo.

Zapewniamy, że kupując nasz produkt dokonali Państwo właściwego wyboru, a Państwa dziecko poczuje, że jest w dobrych rękach. W przypadku, gdyby mieli Państwo powód do złożenia reklamacji prosimy o zwrócenie się do sprzedawcy.

Zespół marki teutonia**Informacje ogólne**

Produkt przetestowano w zakresie temperatur od -20 °C do +60 °C. Pomimo, że użyte przez nas materiały odznaczają się doskonałymi parametrami takimi jak przepuszczalność powietrza etc. wiele materiałów jest bardzo wrażliwych na intensywne działanie światła słonecznego. Doświadczenie nauczyło nas, że promienie słoneczne mają działanie na tyle agresywne, iż zaleca się stawianie wózka w cieniu. Należy unikać stawiania wózka w pełnym słońcu, by zachować dłużej jego kolor. Nie możemy zapobiec różnicom w kolorach, które występują pomiędzy poszczególnymi partiami produkcyjnymi. W tym przypadku reklamacje nie zostaną uznane. Prosimy o zrozumienie, że nieodpowiednie obchodzenie się z towarem, ewentualne plamy po deszczu, powyżej wymienione różnice w kolorach, nie uprawniają do reklamacji. Regularna pielęgnacja wszystkich metalowych części, głównie części z chromu, szczególnie po pobytach nad morzem jest konieczna, aby mogła zostać zachowana wysoka jakość produktu. W tym celu wystarczą środki czyszczące dostępne powszechnie na rynku. Końcówki osi wymagają czyszczenia i naoliwienia w odstępie 4 tygodni.

Ogólne wskazówki bezpieczeństwa**UWAGA:**

Są Państwo odpowiedzialni za bezpieczeństwo swojego dziecka. Nie przestrzegając poniższych wskazówek mogą Państwo narazić dziecko na niebezpieczeństwo. Nie można przewidzieć wszystkich możliwych sytuacji. Rozsądek, ostrożność i rozważa to czynniki, których nie dostarczy ten produkt; wymaga się ich od osoby, która użytkuje wózek. Osoba użytkująca wózek i jego akcesoria powinna zrozumieć wszystkie zalecenia. Każdej osobie mającej użyć wózek i jego akcesoria należy objaśnić ich prawidłową obsługę. W przypadku, gdy instrukcje są niezrozumiałe i konieczne są dodatkowe wyjaśnienia lub mają Państwo dodatkowe pytania prosimy o kontakt z autoryzowanym sprzedawcą produktów marki teutonia.

Ogólne wskazówki bezpieczeństwa**OSTRZEŻENIE:**

- Nie należy nigdy zostawiać dziecka bez nadzoru.
- Należy przypinać dziecko pasami.
- Przed użyciem należy upewnić się, że wszystkie blokady zamknęły się prawidłowo.
- Aby zapobiec obrażeniom, należy się upewnić, że dziecko przebywa w odpowiedniej odległości przed przystąpieniem do rozkładania lub składania wózka.
- Nie należy pozwalać dziecku bawić się tym produktem.
- Przed użyciem należy sprawdzić, czy prawidłowo zamocowano gondolę, siedzisko lub fotelik dla dziecka.
- Ten produkt nie jest przeznaczony do użytkowania podczas biegania lub jazdy na rolkach.

Pozostałe ważne wskazówki bezpieczeństwa

- Nigdy nie należy używać akcesoriów lub części zamiennych, które nie zostały wyprodukowane lub zatwierdzone przez producenta marki teutonia. Firma nie gwarantuje bezpieczeństwa produktu w przypadku korzystania z akcesoriów i części zamiennych, które nie są produkowane lub zatwierdzone przez teutonia. W przypadku korzystania z takich akcesoriów i części zamiennych gwarancja wygasa ze skutkiem natychmiastowym
- Obciążenie rączki i/lub tylnej części oparcia na plecy i/lub bocznych części wózka wpływa na jego stabilność.
- Wózek dziecięcy przewidziano wyłącznie dla jednego dziecka.
- Siedziska i nosidełka nie wolno używać w samochodzie.
- Wózek spacerowy jest przeznaczony dla dziecka w wieku od urodzenia do 15 kg wagi.
- Gondole, ewentualnie wózki dziecięce i sportowe należy używać wyłącznie do przewożenia i nie mogą służyć jako zastępstwo dla łóżeczka lub kołyski.
- Wózek należy stawiać zawsze poza zasięgiem dzieci oraz nie należy pozwalać dzieciom bawić się w wózku lub wózkiem.
- Nie należy pozostawiać wózka z niezablokowanym uprzednio hamulcem. Należy sprawdzić, czy hamulec został prawidłowo zablokowany.
- Podczas wkładania lub wyjmowania dziecka z wózka hamulec powinien być zawsze zablokowany.
- Należy zawsze unikać parkowania na pochyłym terenie.
- W środkach komunikacji publicznej należy zwrócić szczególną uwagę na stabilne ustawienie wózka.
- Po schodach wózek należy wstaczać lub staczać powoli.
- Nie należy nigdy kłaść na budce żadnych przedmiotów.
- Maksymalne obciążenie siatki na zakupy wynosi 5 kg (11 lbs). Ciężkie przedmioty należy zawsze umieszczać po środku kosza na zakupy.
- Należy uważać podczas składania i rozkładania stelaża, aby nie przytrzasnąć siebie lub innych.
- Podczas przenoszenia wózka przez przeszkody (np. schody) zwrócić uwagę na to, by żadna z blokad nie została odbezpieczona.
- Podczas dokonywania regulacji należy zwrócić uwagę na to, by Państwa dziecko nie znalazło się w zasięgu ruchomych części.
- Zbyt duże obciążenie, nieprawidłowe składanie lub użytkowanie z niedozwolonymi akcesoriami może być przyczyną uszkodzenia lub zniszczenia wózka.
- Podnózek nie został przewidziany do transportu ciężarów lub drugiego dziecka.
- Przed pierwszym użyciem wózka należy: usunąć wszystkie naklejki i zawieszki, które NIE zawierają wskazówek bezpieczeństwa.
- Nie należy nigdy używać podnóżka lub pałąka ochronnego do podnoszenia lub przenoszenia wózka.
- Dla dzieci w wieku do 6 miesięcy zaleca się korzystanie tylko z oparcia w najniższym położeniu.
- Jeśli odwracają Państwo budkę oraz wstawiają gondolę Vario Plus lub Soft należy upewnić, że stosowana jest podkładka pod gondolę. Proszę postępować zgodnie z instrukcjami, które bezpośrednio dotyczą podkładki pod gondolę.
- Należy zawsze zabrać dziecko z siedziska przed jego zdjęciem ze stelaża.

Rozkładanie stelaża

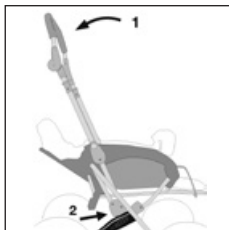

Należy przesunąć rączkę **1** jednym pociągnięciem do oporu do góry, tak by oba zakończenia rączki **2** prawidłowo zatrzasnęły się w blokadach po lewej i prawej stronie.

OSTRZEŻENIE: Przed użyciem należy upewnić się, że wszystkie blokady zamknęły się prawidłowo.

Montaż i demontaż kół

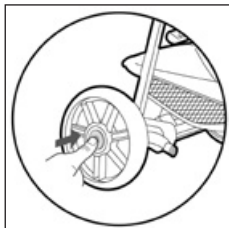

W celu przeprowadzenia montażu i demontażu należy uprzednio nacisnąć sprężynę zabezpieczającą. Podczas montażu należy zwrócić uwagę na prawidłowe zatrzaśnięcie się sprężyny zabezpieczającej.

Uruchomienie blokady hamulca

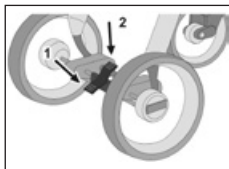

Hamulec blokuje się przyciskając do dołu długie skrzydło hamulca **1**. W przypadku, gdy hamulec nie daje się lekko zablokować, należy przesunąć wózek o kilka centymetrów w przód lub w tył, tak by pręty hamulca

prawidłowo zablokowały felgi. Należy upewnić się, że hamulec prawidłowo się zatrzasnął. Zwolnienie hamulca następuje poprzez przyciśnięcie do dołu krótkiego skrzydła hamulca **2**.

Specyfika wariantów modeli

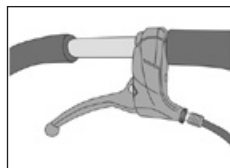

Modele z hamulcem opóźniającym:

Uruchomić hamulec opóźniający przy pomocy uchwytu hamulca przy rączce wózka. Działanie hamulca można ustawić przy pomo-

cy śruby nastawczej znajdującej się na dźwigni hamulca wózka.

WSKAZÓWKA: Hamulec powinien być stosowany do delikatnego zwalniania, w żadnym wypadku do blokowania kółek.

UWAGA: W przypadku ewentualnego dodatkowego zamawiania tylnych kółek, proszę poinformować o istnieniu hamulca opóźniającego, ponieważ hamulec ten wymaga specjalnej tarczy hamulca. Niewłaściwa tarcza hamulca może spowodować nie zadziałanie hamulca opóźniającego!

Konserwacja:

– W czasie użytkowania mogą zużyć się klocki hamulcowe dlatego hamulec wymaga konserwacji. Hamulec można ustawić na dźwigni hamulca gdy nakrętka zabezpieczająca jest rozluźniona, a śruba regulacyjna jest odkręcona.

Zakładanie i zdejmowanie siedziska

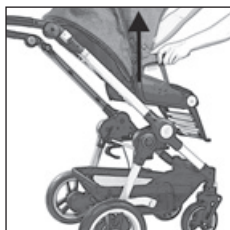
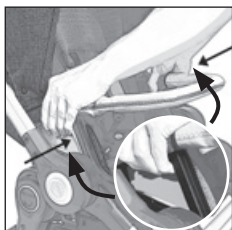
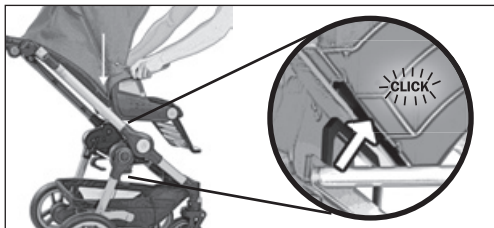

OSTRZEŻENIE: Przed użyciem należy sprawdzić, czy siedzisko zostało prawidłowo zamocowane.

Pałak zabezpieczający

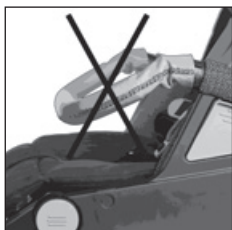
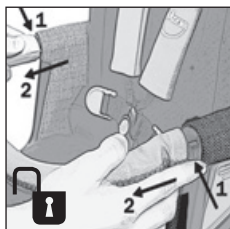
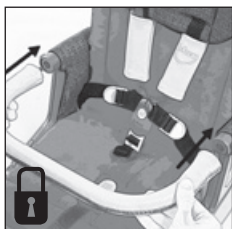

Obsługa budki

Zakładanie budki:

Włożyć złącza elementów regulacyjnych budki w gniazda oparcia na ręce i przyjąć napy znajdujące się z tyłu pokrycia budki w odpowiednich miejscach na tylnej części oparcia na plecy.

Zdejmowanie budki:

Odpiąć napy z tyłu pokrycia budki. Nacisnąć przyciski zwalniania w złączach i zdjąć budkę.

Korzystanie z 5-punktowych pasów

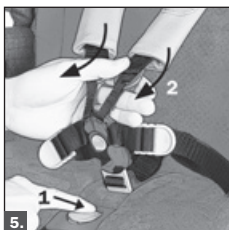
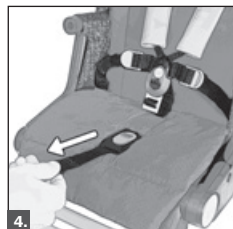
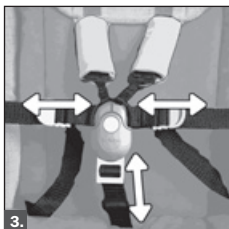
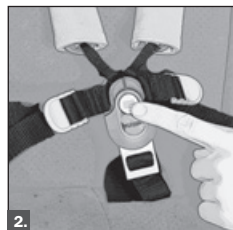

1. zapinanie klamry
2. otwieranie klamry
3. regulacja pasów w biodrach i kroczu
4. zaciskanie pasów ramiennych
5. poluzowywanie pasów ramiennych

Podglówek z regulacją wysokości i wbudowaną regulacją wysokości pasów ramiennych

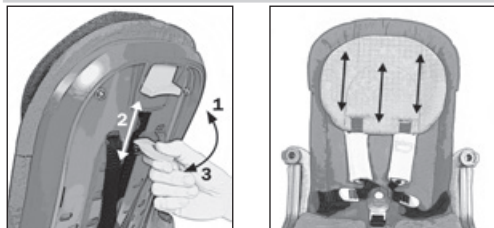

Regulacja oparcia



Blokadę oparcia należy pociągnąć do góry, aby przestawić nachylenie (3 pozycje siedząco-leżące + pozycja składania całkowicie do przodu).

Regulacja podnóżka

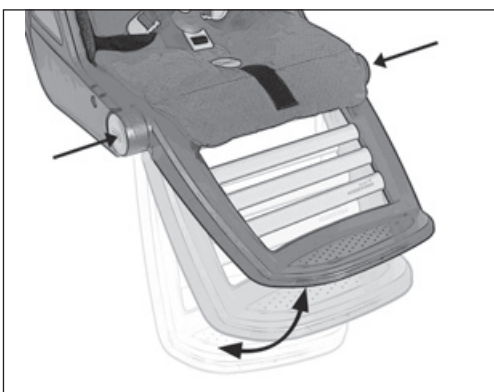

Mocowanie parasola

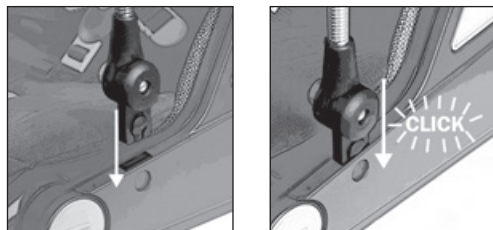

Zakładanie i zdejmowanie gondoli

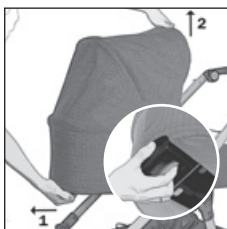
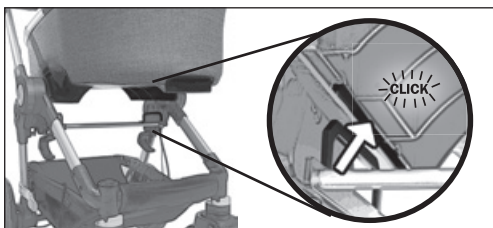

OSTRZEŻENIE: Przed użyciem należy sprawdzić, czy gondola została prawidłowo zamocowana.

Składana rączka z regulacją wysokości

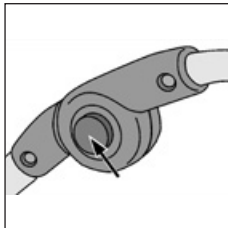

Należy trzymać wciśnięte przyciski regulacyjne po obu stronach i ustawić wysokość rączki w żądanej pozycji.

Przekładanie rączki

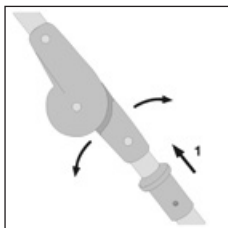

Aby przełożyć rączkę, po obu stronach rączki pociągnąć do góry tuleje (**1**), a następnie zacząć przechylać. Po przełożeniu upewnić się, że zadziałała blokada rączki i nic nie utknęło między elementami wózka.

Składanie stelaża

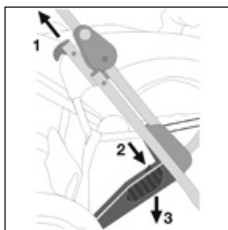

Należy odchylić rączkę na stronę z ryglami. Następnie należy pociągnąć rygle po obu stronach **1** do góry i przesunąć rączkę do przodu. Stelaż składa się aż do zabezpieczenia chwytającego **2**, które zapobiega przypadkowemu złożeniu. Dopiero po naciśnięciu dźwigni

nożnej **3** po prawej stronie wózka stelaż złoży się całkowicie. Można teraz dodatkowo zmniejszyć wymiary składając górną część rączki.

Stawianie wózka

UWAGA: Ogumienie może w pewnych okolicznościach zafarbować wykładzinę podłogową.

Ciała obce na bieżniku opon (np. kamyczki) należy usunąć, by uniknąć ewentualnych uszkodzeń podłoża. Ekstremalne temperatury, a zwłaszcza bezpośredni kontakt z gorącymi powierzchniami (jakie występują w lecie wewnątrz auta) może spowodować trwale odkształcenie niepompowanych kół.

Tego rodzaju reklamacje lub roszczenia nie zostaną uznane.

Peleryna przeciwdeszczowa

W przypadku deszczu należy założyć pelerynę przeciwdeszczową na cały wózek.

UWAGA: Peleryna przeciwdeszczowa nie jest zabawką! Proszę nigdy nie zostawiać dziecka bez nadzoru! Celem optymalnej wentylacji wózka zalecamy zakładać pelerynę tylko na czas trwania deszczu. Nie należy używać osłony przeciwdeszczowej na spacerówce, nosidełku lub foteliku samochodowym bez zamontowanej osłony.

Czyszczenie elementów z materiału

W przypadku mniejszych plam posługując się wilgotną szmatką i czystą wodą należy oczyścić ostrożnie zabrudzone miejsca. Należy unikać (szczególnie w przypadku ciemnych materiałów) mocnego pocierania. Wszystkie zdejmowane elementy z materiału można prać z użyciem delikatnego środka piorącego (bez optycznych wybielaczy) w pralce w temperaturze 30°C/85°F (pranie delikatne). Zobacz oddzielne wskazówki pielęgnacji na materiale.

Zdejmowanie i czyszczenie pokrycia budki



Usunąć pałąki z pokrycia budki, poluzowując napy i wyciągając pałąki z elementu łączącego i pokrowca. Po wyczyszczeniu założyć pokrycie, wykonując kroki w odwrotnej kolejności.

Należy poluzować śrubę za pomocą śrubokrętu i usunąć przycisk guzikowy. Następnie należy wyciągnąć pałąki budki z przegubu i pokrowca. Po wypraniu należy przeprowadzić montaż w odwrotnej kolejności.

Należy zwrócić uwagę na to, by pałąki zostały wsunięte w obie prowadnice. Nie wolno pomylić ze sobą przedniego i tylnego pałąka.

Zdejmowanie i zakładanie pokrycia podglówka

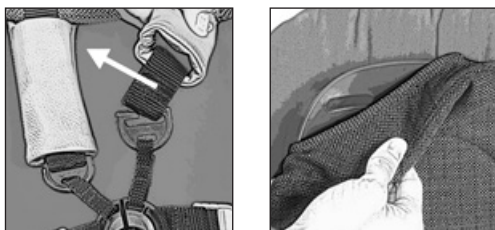

Aby założyć pokrycie podglówka, wykonać kroki w odwrotnej kolejności.

Zdejmowanie i zakładanie pokrycia siedziska

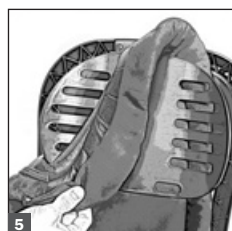
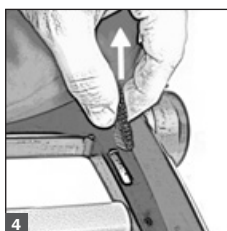
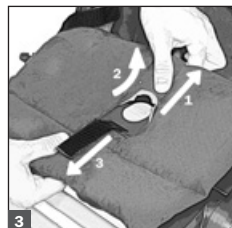
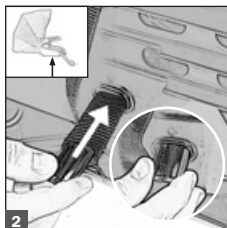
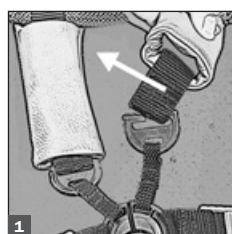
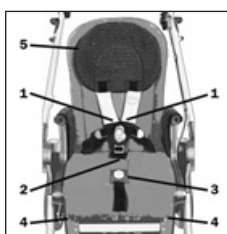

UWAGA: Przy zakładaniu pokrowca na siedzisko, należy przeciągnąć 5-punktowe pasy bezpieczeństwa przez otwory tak, aby pasy nie przekreśliły się.

Zdejmowanie i zakładanie pokrycia oparcia na ręce

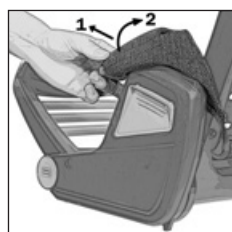
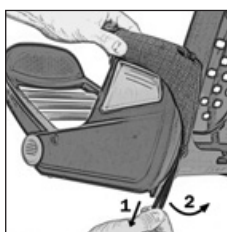

Aby założyć pokrycie oparcia na ręce, wykonać kroki w odwrotnej kolejności.

FONTOS: A használati utasítást tartsa meg későbbi megtekintés céljából.

A **teutonia** termékek ötvözik a hagyományos kialakítást, a műszaki innovációkat és a divatos dizájnt. A **teutonia** a legszigorúbb követelményeknek is megfelelő minőséget jelenti. A **teutonia** logó a szívárvánnyal garantálja, hogy Ön eredeti **teutonia** modellt vásárolt. **Használat előtt olvassa el gondosan az utasításokat (különösen a biztonsági megjegyzéseket), és későbbi megtekintés céljából tartsa elérhető helyen. Amennyiben nem tartja be ezeket az utasításokat, az kihatással lehet gyermeke biztonságára.** Meggyőződésünk, hogy ezzel a termékkel jól választott, és gyermeke biztonságban lesz a **teutonia** babakocsiban. Amennyiben mégis panaszra van oka, kérjük, lépjen kapcsolatba kereskedőjével.

Az Ön teutonia csapata

Általános információk

A terméket -20 °C és +60 °C (-4 °F és +140 °F közötti) hőmérséklettartományban tesztelték. Mindamellet, hogy anyagaink számos pozitív tulajdonsággal rendelkeznek, mint például a légáteresztő képesség stb., sok szövet nagyon érzékeny az intenzív napsugárzásra. A múltbeli tapasztalat azt mutatja, hogy mostanában annyira agresszívek a napsugarak, hogy a teutonia azt javasolja, árnyékban helyezze el a babakocsit. **Kerülje a közvetlen napfényt, így a gyerekkocsi üde színei tovább megmaradnak. A színek eltérőek lehetnek.** Ebben a tekintetben nem fogadunk el panaszt. Kérjük, ne feledje, hogy a nem megfelelő kezelés, az esetleges vízfoltok vagy színkülönbségek (lásd fent) nem teszik jogossá a panaszt. **Szükség van az összes fémrész, különösen a króm részek rendszeres tisztítására, különösen tengeri utak után, hogy a babakocsi megőrizze minőségi megjelenését.** Erre elegendőek a kereskedelmi forgalomban kapható tisztítószerek. A tengelyeket körülbelül 4 hetente meg kell tisztítani és enyhén meg kell olajozni.

Általános biztonsági megjegyzések



FIGYELEM:

Gyermeke biztonságáért Ön felel. Jelen megjegyzések be nem tartása veszélybe sodorja a gyermeket. Minden esetlegesen előforduló körülményt és előre nem látható helyzetet azonban nem lehet tárgyalni. A józan ész, az óvatosság és az odafigyelés olyan tényezők, amelyeket ez a termék nem tud biztosítani; ezt adottnak vesszük a fekvő/ülő babakocsit használó személyeknél. A z ülő/fekvő babakocsit és megfelelő tartozékaikat használó személynek meg kell értenie az összes utasítást. A z ülő/fekvő babakocsi működését el kell magyaráznia minden személynek, aki azt és megfelelő tartozékait használja. Ha az utasítások bármelyike nem érthető, részletesebb magyarázatra van szükség, vagy további kérdései vannak, forduljon egy teutonia márkakereskedőhöz.

Általános biztonsági megjegyzések



FIGYELMEZTETÉS:

- Soha ne hagyja gyermekét felügyelet nélkül.
- Mindig használja a biztonsági övrendszert.
- Használat előtt győződjön meg arról, hogy minden záródó szerkezet zárva van-e.
- A sérülések elkerülése érdekében gondoskodjon arról, hogy gyermekét távol tartsa, amikor a terméket szét- és összehajtja.
- Ne hagyja, hogy gyermeke játsszon a termékkel.
- Használat előtt ellenőrizze, hogy a mózeskosár, az ülőrész, illetve az autós gyerekülés rögzítő elemei megfelelően rögzültek-e.
- Ez a termék futáshoz vagy görkorcsolyázáshoz nem megfelelő.

További fontos biztonsági megjegyzések

- Soha ne használjon olyan tartozékokat vagy pótalkatrészeket, amelyeket nem a teutonia gyártott, illetve amelyeket nem hagyott jóvá. A teutonia nem garantálja je-

len termék biztonságát abban az esetben, ha nem a teutonia által gyártott vagy jóváhagyott tartozékokat és pótalkatrészeket használnak. Amennyiben ilyen tartozékokat és pótalkatrészeket használnak, a garancia azonnali hatállyal megszűnik.

- Bármely teher, amelyet a tolókarra és/vagy a háttámla hátuljára és/vagy a babakocsi oldalára tesznek, befolyásolja a termék stabilitását.
- Ezt a babakocsit csak egy gyermek számá-
ra tervezték.
- Az ülőrész illetve a mózeskosár nem használható autóban.
- Az ülőrész születéstől 15 kg-ig használható.
- A mózeskosaras babakocsik és a sport-
babakocsik kizárólag szállításra valók, és nem helyettesítik a kiságyat vagy a bölcsőt.
- A babakocsit mindig a gyermektől távol parkolja le, és ne engedje, hogy a babakocsi-
csival/-ban gyermekek játszzanak.
- Kérjük, soha ne parkolja le a babakocsit a nélkül, hogy a fékeket rögzítette volna. Győződjön meg arról, hogy a fékek megfelelően rögzültek-e.
- A fékeket mindig használni kell, amikor gyermekét beülteti a babakocsiba vagy kiemeli a babakocsiból.
- Kerülje a lejtőn való parkolást.
- Amikor tömegközlekedik, különösen ügyeljen arra, hogy a babakocsi szilárdan és biztonságosan álljon.
- Lépcsőkön fel- és lefelé lassan és finoman tolja a babakocsit.
- A lehajtható tetőre soha ne tegyen tárgyakat.
- A bevásárló háló legfeljebb 5 kg-ig (11 lbs) terhelhető. Kérjük, a nehéz tárgyakat mindig a bevásárlókosár közepére helyezze.
- Amikor a vázat szétnyitja és összecsuksja, ügyeljen arra, hogy ne csípje be saját magát vagy másokat.
- Győződjön meg arról, hogy egyetlen retesz sem oldott ki, amikor akadályokon (pl. lép-

csőkön) kel át a babakocsival.

- Amikor a babakocsit beállítja, ügyeljen arra, hogy gyermekeken/-nél ne legyenek elmozdítható tárgyak.
- A babakocsi megsérülhet vagy tönkremehet a túlterheléstől, a nem megfelelő összecsuksástól, vagy a nem jóváhagyott tartozékoktól.
- A lábtartó nem alkalmas nehéz terhek vagy egy második gyermek szállítására.
- A babakocsi első használata előtt: kérjük, távolítsa el az összes olyan címkét és feliratot, amely NEM biztonsági utasításokra vagy megjegyzésekre utal.
- Soha ne emelje fel a babakocsit a lábtartónál vagy a karfánál fogva.
- A 6 hónaposnál fiatalabb csecsemők esetében azt javasoljuk, hogy a háttámlát kizárólag a legalsó pozícióban használja.
- Mielőtt az ülőrészt levinné a vázról, előtte mindig vegye ki belőle a gyermekét

A váz szétnyitása

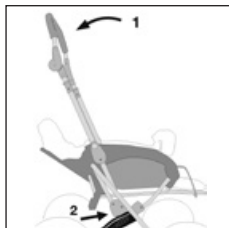

Egy határozott mozdulattal húzza fel a tolókart **1** (markolat), amíg záródik úgy, hogy a tolókar mindkét vége **2** teljesen rögzüljön a bal és jobb oldali reteszben.

FIGYELMEZTETÉS: Használat előtt győződjön meg arról, hogy minden záródó szerkezet záródott-e.

Speciális funkciók egyes modelleken

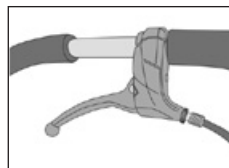

Lassítófékkel rendelkező modellek:

A lassítóféket a tolókaron lévő fékkel tudja szabályozni. A fékműködést a fékkaron lévő állítócsavarral lehet beállítani.

Megjegyzés: A féket csak a kerekek lassítására szabad használni, megállításukra nem.

Figyelmeztetés: Amikor hátsó kereket rendel, kérjük, győződjön meg arról, hogy a szállító tudja a lassítófékről, mivel ehhez a fékhez speciális féktárcsa kell. A lábék nem fog működni, ha nem megfelelő féktárcsát használnak!

Karbantartás:

- A fékpofák a használat során elkophatnak és a fék karbantartást igényel. A fék beállítását akkor végezheti el a fékkaron, ha az ellenanyát meglazította és az állítócsavart kicsavarozta.
- Ha a fékhatás eltérő a bal és a jobb oldalon, puha talajon billentse fel a babakocsit, és állítsa be a fékházak alatt, a kerekek közelében lévő csavart.
- A csavar 8 mm-es csavarkulcs segítségével csavarozható be és ki. A csavar kicsavarozása növeli a fékhatást. A beállítást úgy kell elvégezni, hogy a fékhatás mindkét keréken ugyanakkora legyen.

A kerekek felszerelése és eltávolítása

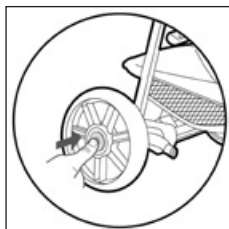

Mielőtt felszerelné vagy eltávolítaná a kerekeket, nyomja meg a rugós zárógombot. Amikor a kereket felszereli, győződjön meg arról, hogy a zárórugó megfelelően rögzült-e.

A fék kezelése

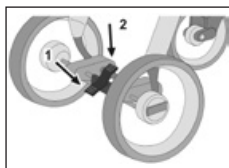

A fékezéshez nyomja le a hosszú fékkart **1**. Ha nehezen működik a fék, mozgassa a babakocsit pár centiméternyit előre és hátra, hogy a fékrudak megfelelően rögzüljenek. Győződjön meg arról, hogy a fék biztonságosan rögzült-e. A féket úgy oldhatja ki, hogy a fékkart előre nyomja **2**.

A féket úgy oldhatja ki, hogy a fékkart előre nyomja **2**.

Az ülés rögzítése és kioldása

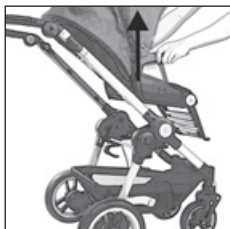
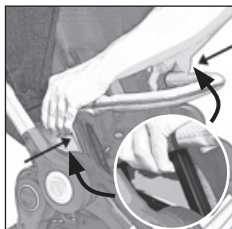
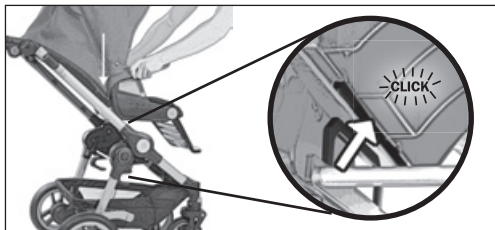

FIGYELMEZTETÉS: Használat előtt ellenőrizze, hogy az ülőrészt rögzítőeszközei megfelelően rögzülnek-e.

Karfa

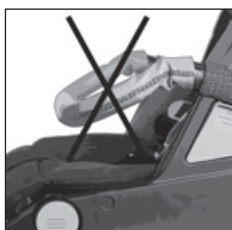
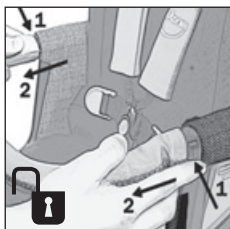
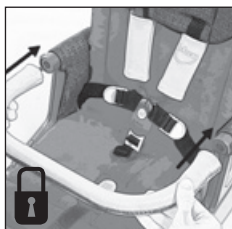

A kupolás tető kezelése

Felhelyezés:

Nyomja a kupolás tető csatlakozóit a karfán lévő nyílásokba, és rögzítse a tető hátoldalán lévő patentokat a megfelelő párujukhoz a háttámla hátsó oldalán.

Eltávolítás:

Nyissa ki a kupolás tető hátoldalán lévő patentokat, nyomja meg a csatlakozókon lévő kioldógombokat és húzza le a tetőt.

Az 5-pontos biztonsági öv használata

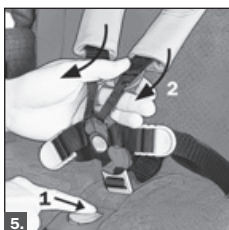
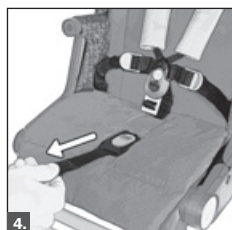
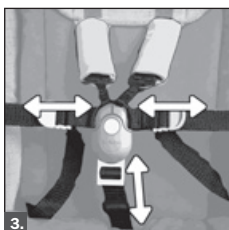
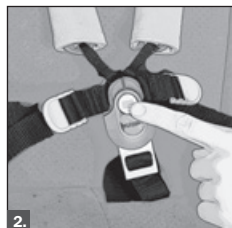

1. a csat becsatolása
2. a csat nyitása
3. a derék- és ágyékvő beállítása
4. a vállövek megszorítása
5. a vállövek meglazítása

Állítható magasságú fejtámla beépített vállpárna-magasság beállítással.

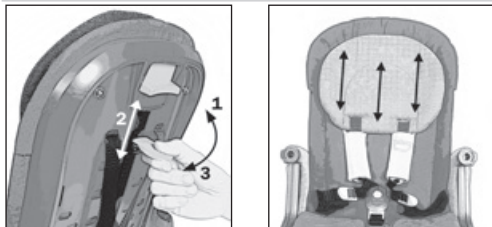

A napernyő rögzítése

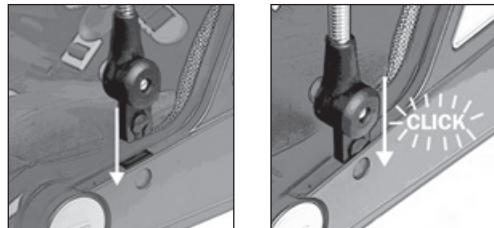

A háttámla beállítása



Húzza fel a háttámla tartóját, hogy megváltoztassa a dőlésszögét (3 ülő és fekvő pozíció + egészen előrehajtott pozíció).

A műzeskosár rögzítése és kioldása

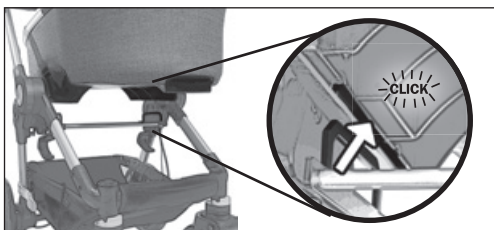

A lábtartó beállítása

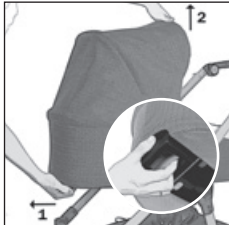
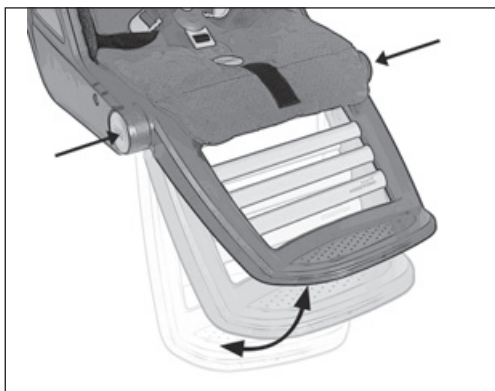

FIGYELMEZTETÉS: Használat előtt ellenőrizze, hogy a műzeskosár csatlakozói megfelelően rögzültek-e.

Állítható magasságú, lehajtható tolókar

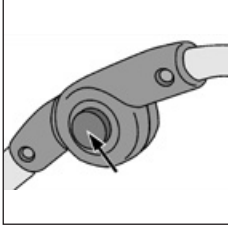

Nyomja meg és tartsa nyomva az állítógombokat mindkét oldalon, és állítsa be a tolókar magasságát a kívánt pozícióba

A tolókar megfordítása

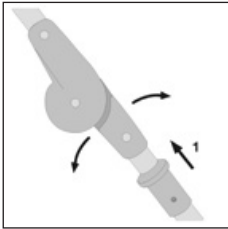

A tolókar megfordításához húzza a csúszókarokat **1** felfelé a tolókar mindkét oldalán, majd fordítsa át. Ezután győződjön meg arról, hogy a tolókar megfelelően rögzült és semmi nem csúszdótt közé.

A váz összecukása

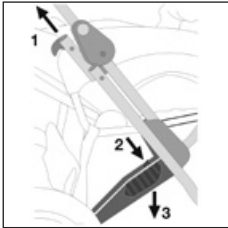

Fordítsa oldalra az összecukókart a zárórudakkal. Utána húzza mindkét oldalon **1** felfelé a két kioldórudat, és tolja a csúszkát előre. A váz összecukódik, a tartókar záródik **2**, ami megakadályozza a helytelen összecukást. A váz teljes összecukásához

nyomja le a babakocsi jobb oldalán lévő pedált **3**. A tárolási méretet tovább csökkentheti azzal, hogy lehajtja a tolókar felső részét.

A babakocsi leparkolása

Figyelem: Bizonyos körülmények között a kerekek elszíneződést okozhatnak a padlófelületeken. A kerekekben lévő idegen tárgyakat (pl. kavicsokat) el kell távolítani annak érdekében, hogy a padlófelületek esetleges sérülését megelőzzék. A szélsőséges hőhatás, különösen a forró felületekkel (pl. nyáron az autóval) való közvetlen érintkezés az üreges abroncsok visszafordíthatatlan deformálódásához vezethet. Az ehhez kapcsolódó panaszokat vagy kártérítési igényeket nem vesszük tekintetbe.

Esővédő

Esős időben helyezze fel az esővédőt a babakocsira, még mielőtt esni kezdene az eső.

Figyelmeztetés: Az esővédő nem játék! Soha ne hagyja gyermekét felügyelet nélkül. A babakocsi lehető legjobb szellőzése érdekében javasoljuk, hogy az esővédőt kizárólag az eső idejére használja. Ne használjon esővédőt olyan gyermekkoszin, műzeskosáron vagy gyerekülésen, amelynek nincs kupolatetője.

A textilrészek tisztítása

A kisebb foltok eltávolítására használjon tiszta vízzel megnedvesített törülőruhát, és óvatosan tisztítsa meg a foltot. Kerülje az erőteljes súrolást (különösen sötét szövetek esetén). Normális esetben minden levehető szövetrész mosható a mosógépben kímélő mosószerrel (színélénkítő szerek nélkül), 30 °C-on/85 °F-on (kímélő programmal). Kérjük, ellenőrizze a szövetrészek külön címkéit.

A kupolás tető huzatának eltávolítása



Távolítsa el a kupolás tetőből a rudakat: lazítsa ki a patentokat és húzza ki a tető rúdjaikat az illesztésből, majd az egész kupolatetőből. Mosás után fordított sorrendben szerelje vissza. Ügyeljen arra, hogy egy levart vezetőnyílásba egy rúd kerüljön. Az elől és hátul rudakat nem szabad felcserélni.

A fejtámlahuzat eltávolítása és felhelyezése

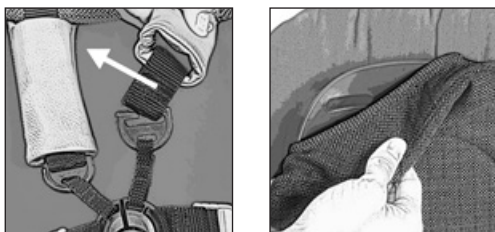

A fejtámlahuzat rögzítésének műveleteit fordított sorrendben végezze el.

Az üléshez tartozó eltávolítása és felhelyezése

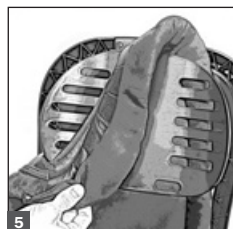
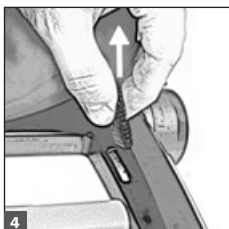
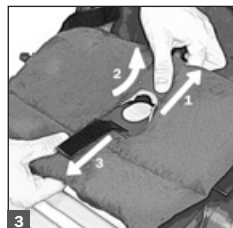
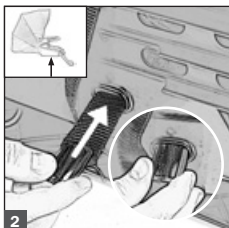
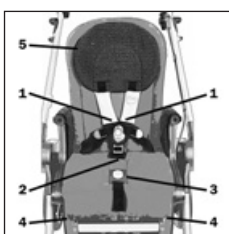

Figyelem: Amikor az üléshez tartozó eltávolítja, az 5-pontos biztonsági öv végeit úgy fűzze vissza a megfelelő nyílásokba, hogy az övek ne tekeredjenek meg.

A karfahuzat eltávolítása és felhelyezése

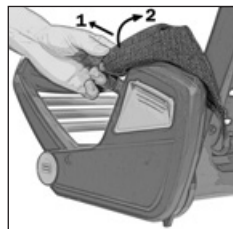
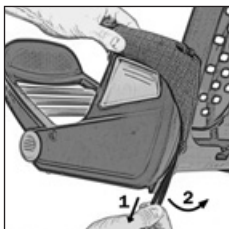

A karfahuzat rögzítésének műveleteit fordított sorrendben végezze el.

DŮLEŽITÉ UPOZORNENIE: Uchovajte tieto pokyny pre využitie v budúcnosti.

Výrobky **teutonia** predstavujú spojenie tradičnej manuálnej zručnosti a technických inovácií s moderným dizajnom. Značka **teutonia** znamená kvalitu, ktorá vyhovuje aj tým najprísnejším požiadavkám. Logo **teutonia** vám zaručuje, že ide o pravý model značky teutonia. Pred použitím si starostlivo prečítajte pokyny (najmä poznámky k bezpečnosti) a uschovajte ich, aby boli naporúdzí pre využitie v budúcnosti. Ak nebudete postupovať podľa týchto pokynov, môžete ohroziť bezpečnosť svojho dieťaťa. Sme presvedčení, že výberom tohto výrobku ste urobili správny krok a že vaše dieťa bude v kočíku teutonia v bezpečí. Ak by ste však aj napriek tomu mali dôvod ku sťažnosti, obráťte sa na predajcu.

Váš tím teutonia

Všeobecné informácie

Výrobok sa testoval pri teplotách v rozsahu -20 °C až +60 °C (-4 °F až +140 °F). Okrem mnohých dobrých vlastností našich materiálov, ako je napríklad predúšnosť, je potrebné upozorniť na skutočnosť, že veľké množstvo látok je veľmi citlivých na intenzívne slnečné žiarenie. Na základe skúseností z minulosti vieme, že slnečné lúče sú v dnešnej dobe veľmi agresívne, a preto vám spoločnosť teutonia odporúča odstavovať kočík v tieni. Ak ho nebudete vystavovať priamemu slnečnému svetlu, farby kočíka vydržia sýte dlhší čas. Farby sa môžu líšiť. V tejto súvislosti nemožno podávať žiadne sťažnosti. Upozorňujeme, že nesprávna manipulácia, stopy po tekutinách ani rozdiely vo farbách (ako je uvedené vyššie) nie sú dôvodom pre oprávnené sťažnosti. Podmienkou zachovania kvality vzhľadu kočíka je pravidelná kontrola a údržba všetkých kovových súčastí, najmä chrómových a najmä po pobytoch pri mori. Pre tento účel dostačujú bežne predávané výrobky na ošetrovanie povrchov. Osky je nutné očistiť a mierne naolejovať približne každé štyri týždne.

Všeobecné bezpečnostné upozornenia



POZOR:

Zodpovedáte za bezpečnosť svojho dieťaťa. Nedodržaním týchto upozornení môžete bezpečnosť dieťaťa ohroziť. Nemožno však pokryť všetky nepredvídateľné situácie, ktoré môžu nastať. Zdravý rozum, opatrnosť ani ostražitosť tento výrobok poskytnúť nemôže; predpokladá sa ich uplatňovanie u osôb, ktoré kočík používajú. Osoba, ktorá kočík a zodpovedajúce príslušenstvo používa, by mala rozumieť všetkým pokynom. Obsluhu kočíka by ste mali vysvetliť všetkým osobám, ktoré kočík a zodpovedajúce príslušenstvo budú používať. Ak niektorým pokynom nerozumiete a potrebujete podrobnejšie informácie alebo ak máte ďalšie otázky, obráťte sa na autorizovaného predajcu výrobkov teutonia.

Všeobecné bezpečnostné upozornenia



UPOZORNENIE:

- Nikdy nenechávajte dieťa bez dozoru.
- Vždy používajte bezpečnostné popruhy.
- Pred použitím skontrolujte zaistenie všetkých zamykacích mechanizmov.
- Tento výrobok rozkladajte a skladajte len mimo dosahu dieťaťa, aby nedošlo k zraneniu.
- Nenechajte dieťa, aby sa hralo s týmto výrobkom.
- Pred použitím skontrolujte správne upevnenie hlavnej časti kočíka, jednotky sedačky alebo zariadení na pripevnenie autosedačky.
- Tento produkt nie je vhodný na behanie alebo korčuľovanie.
- Akákoľvek záťaž rukoväte, zadnej strany opierky chrbta alebo bočných strán kočíka ovplyvňuje stabilitu kočíka.

Ďalšie dôležité bezpečnostné upozornenia.

- Nepoužívajte príslušenstvo alebo náhradné diely, ktoré nevyrobila alebo neschválila spoločnosť teutonia. Spoločnosť teutonia

- nezaručuje bezpečnosť aktuálneho výrobku v prípade použitia príslušenstva a náhradných dielov, ktoré spoločnosť teutonia nevyrobila alebo neschválila. V prípade použitia takého príslušenstva a náhradných dielov sa záruka ukončuje s okamžitou platnosťou.
- Bremeno pripevnené na rukoväť, zadnú časť operadla, resp. na bočné strany kočíka, môže mať negatívny vplyv na stabilitu výrobku.
 - Tento kočík je určený len pre jedno dieťa.
 - Sedadlo alebo vanička sa nesmie používať v automobile.
 - Sedadlo športového kočíka je určené pre dieťa od narodenia až do hmotnosti 15 kg.
 - Vaničky a kočíky sa smú používať len na prepravu a nie sú náhradou postielky ani kolísky.
 - Kočík vždy odstavujte mimo dosahu detí a nenechávajte deti, aby sa v ňom alebo s ním hrali.
 - Kočík nikdy neodstavujte bez aktivovania bŕzd. Skontrolujte, či sú brzdy správne uzamknuté.
 - Keď dieťa usadzujete do kočíka alebo ho dvíhate z kočíka, mali by byť vždy aktivované brzdy.
 - Nikdy neodstavujte kočík na svahu.
 - Pri cestovaní verejnou dopravou vždy skontrolujte, či kočík stojí pevne a bezpečne.
 - Hore a dolu schodmi kočík vozte pomaly a jemne.
 - Na skladáciu striešku nikdy nekladte žiadne predmety.
 - Do nákupného košíka je možné uložiť maximálne 5 kg (11 libier). Ťažké predmety vždy ukladajte doprostred nákupného košíka.
 - Pri rozkladaní a skladaní podvozka dávajte pozor, aby ste neprivreli seba ani iné osoby.
 - Ubezpečte sa, že sa pri prenášaní kočíka cez prekážky (napríklad schody) neuvoľnili žiadne zámky.
 - Pri úprave polohy kočíka zaistite, aby sa dieťa nachádzalo mimo dosahu pohyblivých častí.
 - Preťažovaním, nesprávnym skladaním alebo používaním neschváleného príslušenstva sa kočík môže poškodiť alebo zničiť.
 - Opierka nôh nie je vhodná na prevážanie ťažkého nákladu alebo ďalšieho dieťaťa.
 - Pred prvým použitím kočíka: odstráňte štítky a značky, ktoré NEOBSAHUJÚ bezpečnostné pokyny ani upozornenia.
 - Kočík nikdy nedvíhajte ani neprenášajte za opierku nôh ani bezpečnostnú tyč.
 - Pre deti vo veku do 6 mesiacov odporúčame používať opierku chrbta len v najnižšej polohe.
 - Ak obrátite striešku a vložíte výrobok Vario Plus alebo mäkkú vložnú tašku, skontrolujte, či sa použila dodaná podložka do vaničky. Postupujte podľa pokynov uvedených priamo na podložke.
 - Pred vybratím jednotky sedačky z konštrukcie z nej vždy najskôr vyberte svoje dieťa.

Rozloženie podvozka

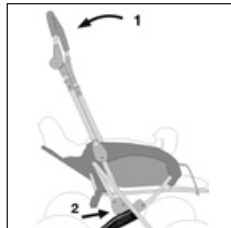

Prudkým pohybom vytiahnite držadlo na zloženie **1** rukoväť nahor tak, aby zacakla a aby sa oba konce držadla **2** plne zachytili do ľavého a pravého zámku.

UPOZORNENIE: Pred použitím skontrolujte zaistenie všetkých zamknutých mechanizmov.

Montáž a demontáž kolies

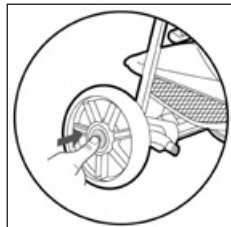

Pred montážou alebo demontážou kolies stlačte poistnú pružinu. Pri montáži kolies skontrolujte, či sa poistná pružina správne aktivovala.

Aktivovanie parkovacej brzdy

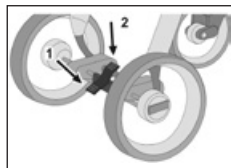

Brzda sa aktivuje stlačením dlhej brzdovej páčky **1**. Ak sa brzda aktivuje ťažko, pohnite kočíkom o niekoľko centimetrov dozadu a dopredu, aby čeluste brzdy správne dosadli na ráfik kolesa. Skontrolujte, či je brzda bezpečne uzamknutá. Brzdu je možné uvoľniť stlačením brzdovej páčky **2**.

Špeciálne funkcie variantov modelov

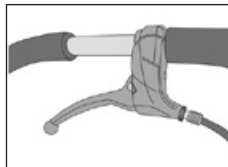

Modely s deceleračnou brzdou:

Deceleračnú brzdou je možné ovládať prostredníctvom brzdovej páčky na držadle. Akciu pri brzdení je možné presne nastaviť pomocou nastavovacej skrutky na brzdovej páčke.

Upozornenie: Brzda slúži len na spomalenie kolies, nie na ich zablokovanie.

Varovanie: V prípade novej objednávky zadných kolies skontroluje, či je dodávateľ informovaný o deceleračnej brzdě, pretože brzda vyžaduje špeciálnu brzduvú platničku. Ak sa použije nesprávna brzduvú platnička, brzda nebude fungovať!

Údržba:

- V dôsledku používania sa brzduvú doštičky môžu opotrebovať a je potrebné vykonávať údržbu brzdy. Nastavenie brzdy na brzduvú páčke je možné vykonať po povolení poistnej matice a odskrutkovaní nastavovacej skrutky.
- Ak sa účinok brzdění na ľavej a pravej strane líši, prevráťte kočík na mäkkom povrchu a nastavte skrutku pod krytom brzdy pri kolesách.
- Skrutku je možné zaskrutkovať a vyskrutkovať pomocou 8-milimetrového nastavovacieho kľúča. Odskrutkovaním skrutky sa účinok brzdění zosilňuje. Nastavenie je potrebné upraviť tak, aby sa účinok brzdění prejavoval na oboch kolesách rovnako.

Pripevnenie a uvoľnenie sedačky

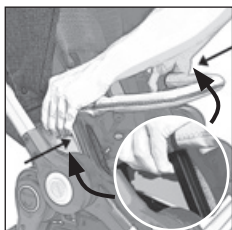
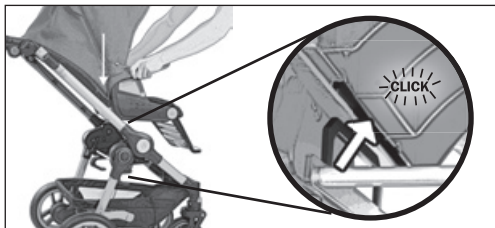

UPOZORNENIE: Pred použitím skontrolujte správne upevnenie jednotky sedačky alebo zariadení na pripevnenie.

Madlo

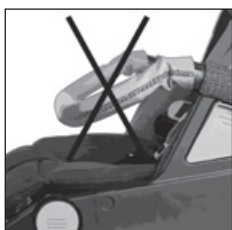
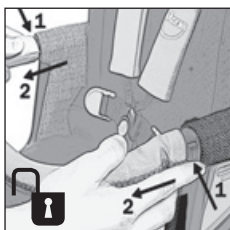
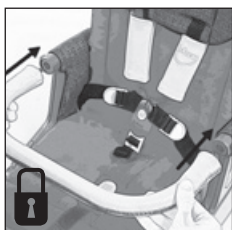

Manipulácia so strieškou

Pripevnenie:

Zatlačte spoje nastavovacích kĺbov striešky do zásuviek v opierkach rúk a zapnite cvočky na zadnej strane poťahu striešky do zodpovedajúcich gombíkov na zadnej strane operadla.

Odstránenie:

Rozopnite cvočky na zadnej strane poťahu striešky, zatlačte tlačidlá poistiek na spojoch a striešku stiahnite dole.

Použitie päťbodového popruhu

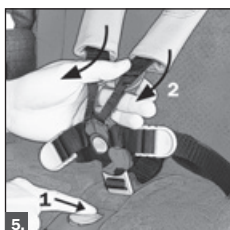
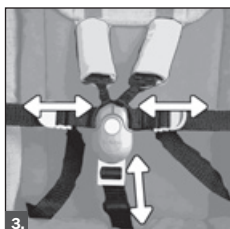
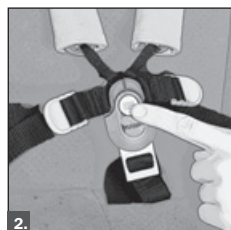

1. zaistenie spony
2. otvorenie spony
3. nastavenie popruhu na pás a rozkrok
4. dotiahnutie ramenných popruhov
5. uvoľnenie ramenných popruhov

Výškovo nastaviteľná opierka hlavy s integrovaným nastavením výšky ramenných popruhov

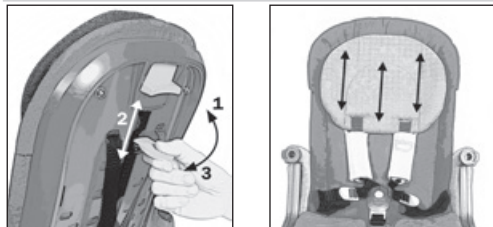

Nastavenie opierky chrbta



Potiahnite poistku na opierke chrbta a zmeňte jej uhol sklopenia (3 polohy sedenia a ležania + poloha sklopenia úplne dopredu).

Nastavenie opierky nôh

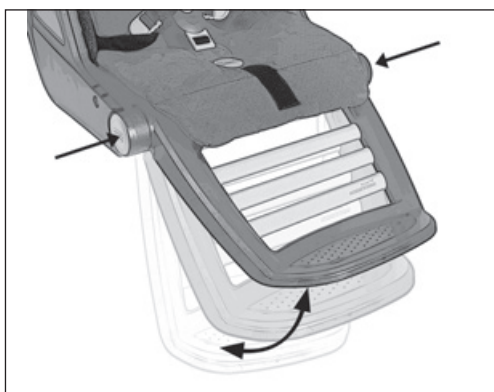

Upevnenie slnečníka

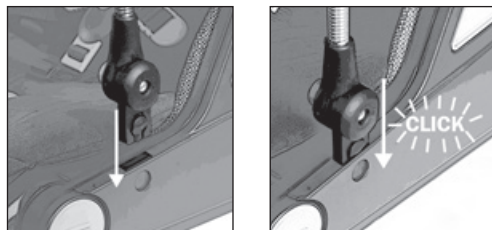

Pripevnenie a uvoľnenie hlavnej časti kočíka

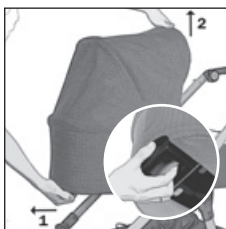
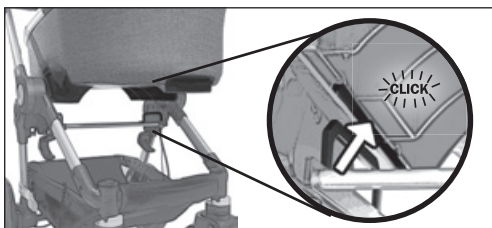

UPOZORNENIE: Pred použitím skontrolujte správne upevnenie hlavnej časti kočíka alebo zariadení na pripevnenie.

Skladacia rukoväť s možnosťou nastavenia výšky

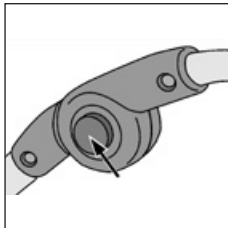

Stlačte a podržte nastavovacie tlačidlá na oboch stranách a nastavte požadovanú výšku rukoväte.

Odstavovanie kočíka Upozornenie:

Za určitých podmienok môžu kolesá spôsobiť zmenu farby povrchu dlážky. Je nutné odstrániť z kolies cudzie telesá (napríklad kamienky), aby sa zabránilo možnému poškodeniu povrchu dlážky.

Extrémne vysoká teplota, najmä priamy kontakt s horúcimi povrchmi (napríklad v aute počas leta) môže spôsobiť trvalú deformáciu bezdušových pneumatík. Sťažnostiam alebo požiadavkám na odškodnenie v tejto súvislosti sa nevyhovie.

Otočenie rukoväte

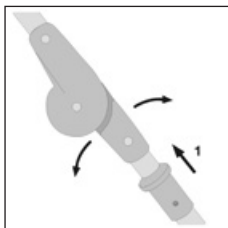

Ak chcete otočiť rukoväť, potiahnite puzdrá (1) na oboch stranách rukoväte smerom nahor a začnite nakláňať. Po otočení skontrolujte, či sú všetky poistky zaistené a nič nie je zaseknuté.

Pláštenka

V daždivom počasí natiahnite pláštenku cez celý kočík ešte predtým, ako začne pršať.

UPOZORNENIE: Pláštenka nie je určená na hranie! Nikdy nenechávajte dieťa bez dozoru. Odporúčame používať pláštenku len počas dažďa, aby sa dosiahlo najlepšie možné vetranie kočíka. Športový kočík, vaničku ani autosedačku bez striešky nezakrývajte pláštenkou.

Zloženie podvozka

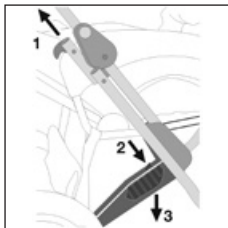

Otočte držadlo na skladanie ku strane so zamykacími tyčami. Potom potiahnite obe odomykacie tyče na oboch stranách 1 nahor a poistku posuňte dopredu. Podvozok sa zloží po poistku 2, ktorá bráni náhodnému zloženiu. Podvozok sa nezloží úplne, ak nestlačíte

stúpadlo 3 na pravej strane kočíka. Objem môžete ďalej zmenšiť sklopením hornej časti držadla.

Čistenie textilných súčastí

Malé škvrny je možné odstrániť starostlivým očistením handričkou navlhčenou v čistej vode. Intenzívne oštiepanie je nevhodné (najmä u tmavých látok). Za normálnych okolností je možné všetky odnímateľné textilné súčasti prať v práčke s pracím prostriedkom na jemnú látku (bez bieliacich prostriedkov) pri teplote 30°C / 85 °F (mierny cyklus). Preštudujte si samostatné štítky na textilných súčiastiach a postupujte podľa príslušných pokynov.

Rozoberanie a pranie poťahu striešky



Z poťahu striešky vyberte jej konštrukciu: uvoľnite čvôčky a tyče konštrukcie striešky vyťahnite z kĺbu a poťahu striešky. Po opraní striešku zložte podľa vyššie uvedeníh krokov v obrátenom poradí.

Pomocou skrutkovača uvoľnite skrutku a odstráňte úchyt. Potom vyťahnite rameno zo spoja a zo striešky. Po vypraní striešku opäť zostavte vykonaním krokov v opačnom poradí.

Skontrolujte, či je každé rameno zatlačené do obšitých vodidiel. Predné a zadné rameno sa nesmie zameniť

Zloženie a pripevnenie poťahu opierky hlavy

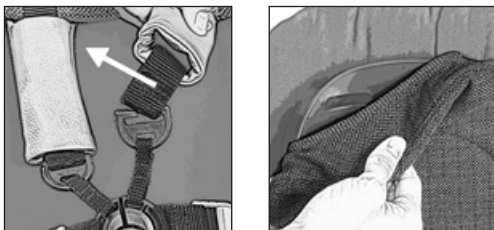

Poťah opierky hlavy pripevnite podľa uvedených krokov v obrátenom poradí.

Zloženie a pripevnenie poťahu sedačky

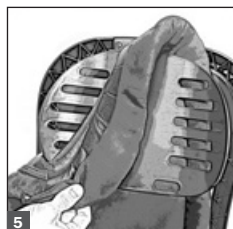
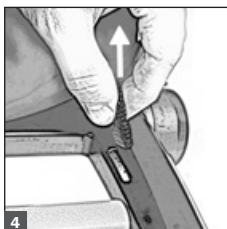
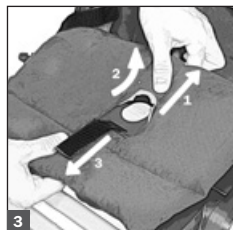
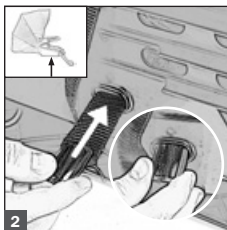
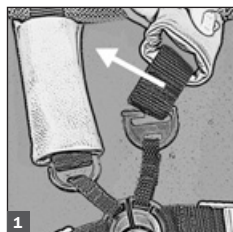
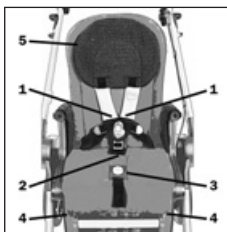

UPOZORNENIE: Pri nasadzovaní poťahu sedadla potiahnite koniec päťbodového popruhu späť cez príslušné otvory bez prekrútenia.

Zloženie a pripevnenie poťahu opierky rúk

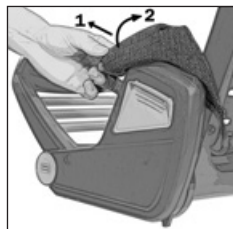
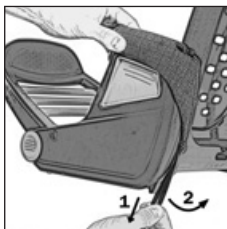

Poťah opierky rúk pripevnite podľa uvedených krokov v obrátenom poradí.

SVARĪGI! Saglabājiet šīs instrukcijas turpmākai uzziņai.

teutonia produktos apvienots tradicionāls darbs un tehniskas inovācijas ar modernu dizainu. **teutonia** nozīmē kvalitāti, kas atbilst stingrākajām prasībām. **teutonia** logotips ar varavīksni norāda, ka šis produkts ir autentisks **teutonia** modelis. Pirms lietošanas rūpīgi izlasiet šīs instrukcijas (jo īpaši mūsu norādījumus par drošību) un saglabājiet tās turpmākai uzziņai. Ja neievērosiet šīs instrukcijas, var tikt ietekmēta jūsu bērna drošība. Esam pārliecināti, ka, iegādājoties šo produktu, ir izdarīta laba izvēle un jūsu bērns **teutonia** sporta ratiņos/ratiņos būs drošībā. Ja jums tomēr ir kāds iemesls sūdzēties, lūdz, sazinieties ar izplatītāju.

Jūsu **teutonia** komanda

Vispārēja informācija

Šis produkts ir testēts temperatūras diapazonā no -20°C līdz +60°C (no -4°F līdz +140°F). Neraugoties uz daudzajām mūsu materiālu pozitīvajām īpašībām, tādām kā gaisa caurlaidība u. c., daudzi audumi ir ļoti jutīgi pret intensīvu saules starojumu. Mūsu iepriekšējā pieredze liecina, ka tagad saules staru iedarbība ir tik agresīva, ka mums, **teutonia** strādājošajiem, ir jums jāiesaka ratiņus novietot stāvēšanai ēnā. Izvairieties no ratiņu turēšanas tiešā saules gaismā, un košās krāsas uz tiem saglabāsies ilgāk. Krāsas var atšķirties. Attiecībā uz krāsām sūdzības netiek pieņemtas. Lūdz, ņemiet vērā, ka nepareiza rīcība, iespējamais ūdens atstātais pēdas vai atšķirības krāsā (kā minēts iepriekš), nevar būt par sūdzības pamatojumu. Lai uzturētu ratiņu kvalitatīvo izskatu, ir nepieciešams regulāri kopt visas ratiņu metāla daļas, jo īpaši hromētās detaļas, un it sevišķi pēc izbraukumiem pie jūras. Šim nolūkam noder tirdzniecībā pieejamie apstrādes produkti. Asis ir jānotīra un viegli jāieeļļo aptuveni ik pēc 4 nedēļām.

Vispārēji norādījumi par drošību



UZMANĪBU!

Jūs atbildat par sava bērna drošību. Šo norādījumu neievērošana jūsu bērna drošību var pakļaut riskam. Turklāt visus iespējamus apstākļus un neparedzamas situācijas nav iespējams aprakstīt. Veselais saprāts, piesardzība un modrība ir faktori, kurus šis produkts nevar nodrošināt; uzskatām, ka tie pašsaprotami piemīt cilvēkiem, kuri šos sporta ratiņus/ratiņus lieto. Personai, kura lieto sporta ratiņus/ratiņus un attiecīgos to piederumus, ir jāizprot visi norādījumi. Jums jāizskaidro sporta ratiņu/ratiņu darbība visām personām, kuras ratiņus un to attiecīgos piederumus lieto. Ja kāds norādījums nav saprotams un ir nepieciešami detalizēti paskaidrojumi vai arī ja jums ir radušies jautājumi, konsultējieties ar pilnvarotu **teutonia** izplatītāju.

Vispārēji norādījumi par drošību



BRĪDINĀJUMS

- Nekad neatstājiet bērnu bez uzraudzības.
- Vienmēr lietojiet drošības jostas.
- Pirms lietošanas pārliecinieties, vai visas bloķēšanas ierīces ir aktivizētas.
- Lai nepieļautu fiziskas traumas, nodrošiniet, lai bērns neatrastos produkta tuvumā, kad tas tiek atlocīts un salocīts.
- Neļaujiet bērnam spēlēties ar šo produktu.
- Pirms lietošanas pārliecinieties, ka bērnu ratiņu kulbas, sēdekļa vai autosēdekļa piestiprināšanas ierīces ir pareizi saslēgtas.
- Šis izstrādājums nav piemērots skriešanai vai skrītuļošanai.
- Rokturim un/vai atzveltnei, un/vai sporta ratiņu/ratiņu sānos pievienots svars ietekmē produkta stabilitāti.

Svarīgi papildu norādījumi par drošību

- Nekad nelietojiet piederumus vai rezerves daļas, ko nav ražojis vai atzinis par labām teutonia. teutonia negarantē šī produkta drošumu gadījumā, ja tiek lietoti piederumi un rezerves daļas, ko nav ražojis vai apstiprinājis teutonia. Šādu piederumu un rezerves daļu lietošanas gadījumā garantija uzreiz tiek anulēta.
- Jebkāds smagums, kas pievienots rokturim un/vai muguras atbalsta aizmugurei un/vai vieglo ratiņu/bērna ratiņu malām, ietekmēs ratiņu stabilitāti.
- Šie ratiņi ir paredzēti tikai vienam bērnam.
- Sēdekļi vai pārnēsājamo kulbu nedrīkst izmantot automašīnā.
- Saliekamo ratiņu sēdekļi ir paredzēti bērnam no dzimšanas līdz 15 kg svara sasniegšanai. Pārnēsājamās kulbas, ratiņus un sporta ratiņus drīkst lietot tikai bērna pārvietošanai; tie neaizstāj gultiņu vai šūpuli.
- Vienmēr novietojiet sporta ratiņus/ratiņus stāvēšanai bērniem nepieejamā vietā un neļaujiet bērniem šajos ratiņos vai ar tiem spēlēties.
- Lūdzu, nekad nenovietojiet sporta ratiņus/ratiņus stāvēšanai, vispirms neieslēdzot bremzes. Pārliedzinieties, vai bremzes ir pareizi fiksētas.
- Bremzes jāieslēdz vienmēr, kad sēdināt bērnu sporta ratiņos/ratiņos vai ceļat ārā no tiem.
- Vienmēr izvairieties no ratiņu novietošanas stāvēšanai nogāzēs.
- Izmantojot sabiedrisko transportu, ievērojiet īpašu piesardzību, lai nodrošinātu to, ka sporta ratiņi/ratiņi ir novietoti stabili un stingri.
- Pa pakāpieniem augšup un lejup sporta ratiņi/ratiņi ir jāripina lēni un uzmanīgi.
- Nekad nelieciet nekādus priekšmetus uz lokāmā pārsega.
- Iepirkumu tīklā var likt, maksimums, 5 kg (11 lbs) smagus pirkumus. Lūdzam smagus priekšmetus vienmēr likt iepirkumu groza centrā.
- Atlokot un salokot šasiju, ievērojiet piesardzību, lai neiespiestunesavas, neciturokas.
- Nodrošiniet, lai fiksatori neatvienotos, kamēr nesat sporta ratiņus/ratiņus pāri šķēršļiem (piem., pa pakāpieniem).
- Regulējot sporta ratiņus/ratiņus, nodrošiniet, lai bērns nevarētu piekļūt kustīgajām daļām.
- Sporta ratiņus/ratiņus var sabojāt vai salauzt, tos pārslogojot, nepareizi lokot un atlokot vai lietojot neapstiprinātus piederumus.
- Kāju balsts nav piemērots smagu nesamo vai otra bērna pārvadāšanai.
- Pirms sporta ratiņu/ratiņu lietošanas pirmo reizi: lūdzu, noņemiet uzlīmes vai etiķetes, kas NEATTIECAS uz instrukcijām vai norādījumiem par drošību.
- Nekad nelietojiet kāju balstu vai aizsargstieni, lai celtu vai nestu sporta ratiņus/ratiņus.
- Zīdaiņiem līdz 6 mēnešu vecumam atzveltni iesakām lietot tikai tās zemākajā pozīcijā.
- Ja apvēršat pārsegu un ievietojat Vario Plus vai Soft Carry Cot, noteikti lietojiet komplektā esošo kulbas spilvenu. Lūdzu, ievērojiet norādījumus, kas uzdrūkāti tieši uz spilvena.
- Vienmēr izceliet bērnu no sēdekļa, pirms noņemat sēdekli no šasijas.

Šasijas atlocīšana

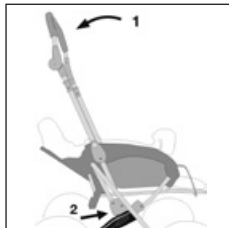

Velciat uz augšu lokāmo rokturi 1 (roku satveri), līdz šasija ar vienu asu kustību fiksējas, lai abi roktura gali 2 pilnībā ievietotos kreisās un labās puses fiksatorā.

BRĪDINĀJUMS.

Pirms lietošanas pārļiecinieties, vai visas bloķēšanas ierīces ir aktivizētas.

Riteņu uzlikšana un noņemšana

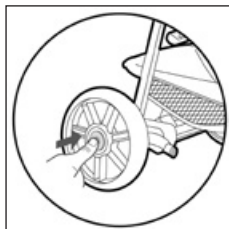

Riteņu uzlikšana un noņemšana.

Pirms riteņu uzlikšanas vai noņemšanas nospiediet bloķējošo atspēri. Uzliekot riteņus, pārļiecinieties, vai bloķējošā atspere ir pareizi fiksēta.

Stāvbremzes lietošana

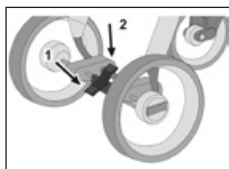

Bremze tiek aktivizēta, nospiežot uz leju garo bremzes sviru 1. Ja bremzi ir grūti aktivizēt, paripiniet sporta ratiņus dažus centimetrus uz priekšu un atpakaļ, tā, lai bremzes sviras pareizi iebīdītos riteņa aplocē.

Pārļiecinieties, vai bremze ir stingri fiksēta. Bremzi var atbrīvot, nospiežot bremzes sviru 2.

Modeļu versiju īpašās iezīmes

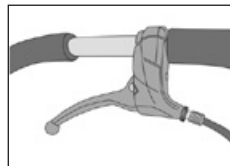

Modeļi ar ātruma samazinājuma bremzi:

Ratu ātruma samazināšanai izmantojiet bremzes sviru uz roktura. Bremzēšanas darbību var precīzi ieregulēt ar regulēšanas

skrūvi uz bremzes sviras.

PIEZĪME. Bremze jālieto tikai riteņu gaitas palēnināšanai, nevis riteņu bloķēšanai.

BRĪDINĀJUMS. Atkārtoti pasūtīt aizmugurējos riteņus, lūdzu, nodrošiniet, lai piegādātājs būtu informēts par ātruma samazinājuma bremzi, jo šai bremzei ir nepieciešams īpašs bremzes disks. Ja tiks lietots neatbilstošs bremzes disks, kājas bremze nedarbosies!

Apkope:

- Lietošanas laikā bremžu uzlikas var izdilt, un bremzēm nepieciešama tehniskā apkope. Bremzes iestatīšanu var veikt ar bremzes sviru, kad bloķējošais uzgrieznis ir atslābināts un regulējošā skrūve – izskrūvēta.
- Ja bremzēšanas iedarbība kreisajā un labajā pusē ir atšķirīga, nolieciet sporta ratiņus uz mīkstas zemes un ieregulējiet bultskrūvi zem bremžu korpusiem riteņu tuvumā.
- Bultskrūvi var atskrūvēt un pieskrūvēt ar 8 mm atvēruma uzgriežnatslēgu. Bultskrūves atskrūvēšana palielina bremzēšanas iedarbību. Iestatījums jāveic tā, lai bremzēšanas iedarbība būtu vienāda uz abiem riteņiem.

Sēdekļa nostiprināšana un atbrīvošana

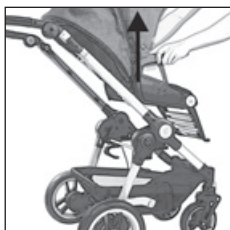
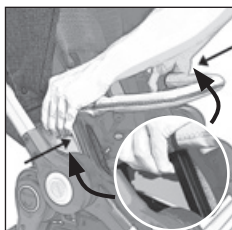
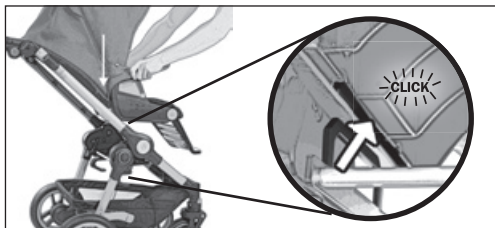

BRĪDINĀJUMS. Pirms lietošanas pārliectinieties, ka sēdekļa piestiprināšanas ierīces ir pareizi saslēgtas.

Aizsargstienis

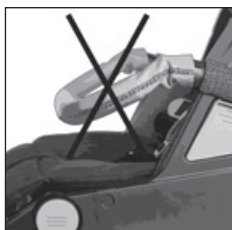
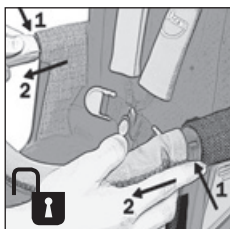

Sēžamdaļas jumtiņa noņemšana un uzlikšana Uzlikšana.

Sēžamdaļas jumtiņa karkasa savienojumus iebīdīt stiprinājumos uz sēdekļa roku balstiem un jumtiņa aizmugurē esošās spiedpogas piestipriniet muguras balsta aizmugurē.

Noņemšana.

Atsprādzējiet spiedpogas jumtiņa aizmugurē, nospiediet atbrīvošanas pogas uz savienojumiem un noceliet jumtiņu nost.

5 punktu drošības jostas lietošana

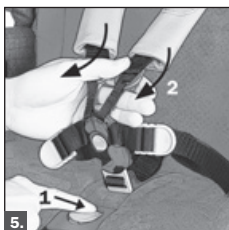
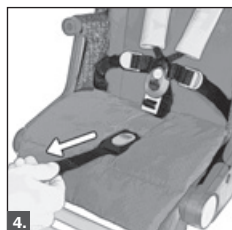
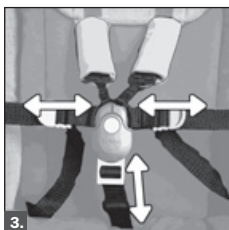
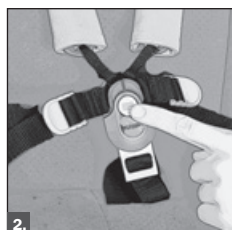

1. sprādzes noslēgšanai
2. sprādzes atvēršanai
3. vidukļa un kājstarpes siksas pielāgošanai
4. plecu siksnu savilkšanai
5. plecu siksnu atbrīvošanai

Galvas balsts ar regulējamu augstumu un iebūvētu plecu siksnu augstuma regulētāju

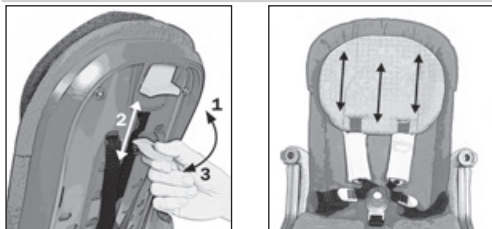

Atzveltnes regulēšana



Lai mainītu atzveltnes slīpuma leņķi (3 pozīcijas sēdus un guļus stāvoklī + nolokāma pozīcija uz priekšu), pavelciet uz augšu atzveltnes aizturi.

Kāju balsta regulēšana

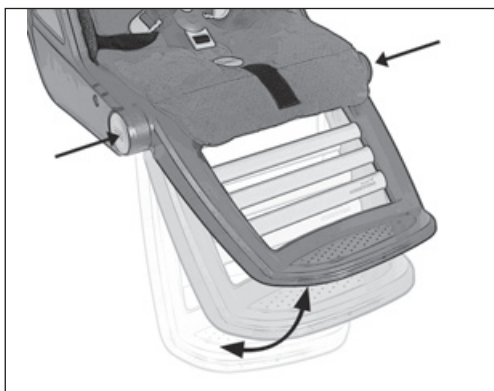

Saulesarga nostiprināšana

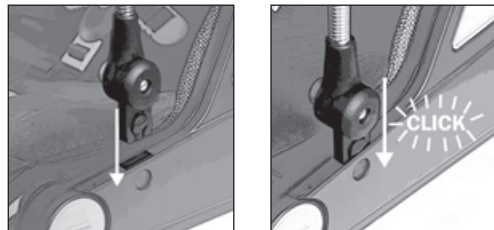

Bēnu ratiņu korpusa nostiprināšana un atbrīvošana

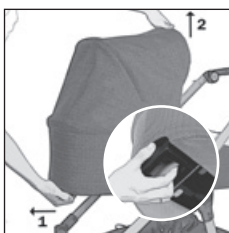
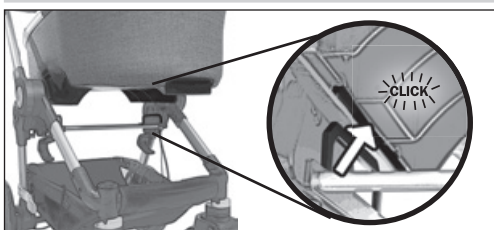

BRĪDINĀJUMS. Pirms lietošanas pārlicinieties, ka bērnu ratiņu korpusa piestiprināšanas ierīces ir pareizi saslēgtas.

Saliekams rokturis ar regulējamu augstumu

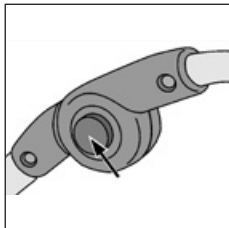

Nospiediet un turiet nostiprināt regulēšanas pogas abās pusēs un ieregulējiet roktura augstumu vajadzīgajā pozīcijā.

Roktura apgriešana

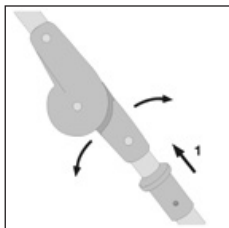

Lai apgrieztu rokturi, pavelciet uzmvav 1 abās roktura pusēs uz augšu, tad sāciet pārliekšanu. Pēc apgriešanas pārliecinieties, ka fiksatori ir pareizajā vietā un nekas nav iespiests.

Šasijas salocīšana

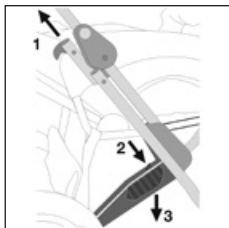

Pagrieziet lokāmo rokturi uz sānu ar bloķējošajiem stieniem. Tagad velciet abus atbloķējošos stienus abās pusēs 1 uz augšu un spiediet bīdņi uz priekšu. Šasija tiek uzlocīta uz augšu līdz aizturim 2, kas nepieļauj netīšu locīšanu. Šasija nav pilnībā salokā-

ma, ja kāju kāpslis 3 sporta ratiņu labajā pusē ir izbīdīts. Uzglabāšanas izmēru var samazināt vēl vairāk, nolokot uz leju roktura augšpusi.

Ratiņu/vieglo ratiņu novietošana stāvēšanai Uzmanību!

Noteiktos apstākļos riteņi var iekrāsot grīdu virsmas. Lai nepieļautu iespējamu grīdu virsmu sabojāšanu, svešķermeņi (piem., mazi akmentiņi) no riteņiem ir jāizņem.

Pārliks karstums, it īpaši tiešā saskarē ar karstām virsmām (piem., vasaras laikā automašīnā), var izraisīt pastāvīgu dobo riepu deformāciju.

Attiecīgās sūdzības vai kompensācijas prasības tiks noraidītas.

Lietus pārsegs

Lietainā laikā pārsedziet lietus pārsegu visiem sporta ratiņiem/ratiņiem, pirms ir sācis līt.

UZMANĪBU! Lietus pārsegs nav rotaļlieta! Nekad neatstājiet bērnu bez uzraudzības. Lai sporta ratiņu/ratiņu ventilācija būtu pēc iespējas labāka, iesakām lietot lietus pārsegu tikai lietus gāzes laikā. Neizmantojiet lietus pārsegu uz ratiņiem, kulbas vai automobiļa sēdekliša, kuram nav pārvalka.

Tekstila daļu tīrīšana

Lai iztīrītu nelielus traipus, lietojiet tīrā ūdenī samitrinātu drānu un rūpīgi iztīriet traipu. Izvairieties no spēcīgas beršanas (it īpaši tumšu audumu gadījumā). Parasti visas noņemamās auduma daļas var mazgāt veļas mazgāšanas mašīnā ar saudzīgu audumu mazgāšanas līdzekli (kas nesatur krāsas paspīlgtinātājus) 30°C/85°F temperatūrā (saudzīgās mazgāšanas ciklā). Lūdzu, skatiet atsevišķās etiķetes pie auduma daļām.

Jumtiņa pārvalka noņemšana un mazgāšana



Stieņu noņemšana no nojumes: atbrīvojiet spiedpogas un izvelciet nojumes stieņus no savienojuma un no nojumes pārvalka. Pēc mazgāšanas salieciet apgrieztā kārtībā.

Atskrūvējiet skrūvi ar skrūvgriezi un noņemiet aizdāres. Tagad izvelciet pārsega stieni no savienojuma un ārā no pārsega. Pēc mazgāšanas salieciet atkal atpakaļ pretējā secībā.

Pārsega stieņi noteikti jāiebīda katrs savā šūtajā aizdarē. Priekšējos un aizmugurējos stieņus nedrīkst sajaukt.

Galvas atbalsta pārvalka noņemšana un uzlikšana

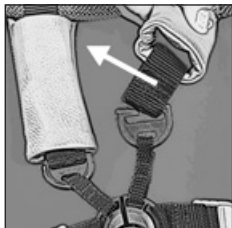

Veiciet apgrieztā kārtībā galvas atbalsta uzlikšanas darbības.

Sēdekļa pārvalka noņemšana un uzlikšana

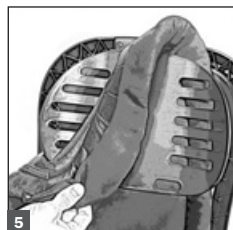
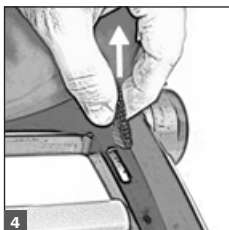
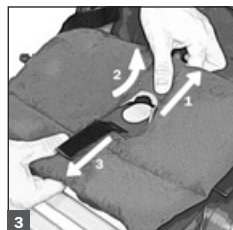
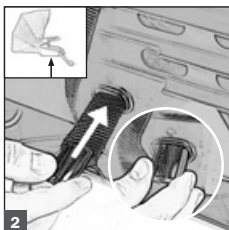
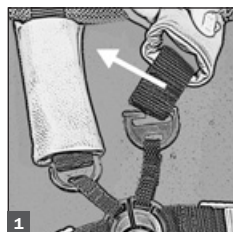
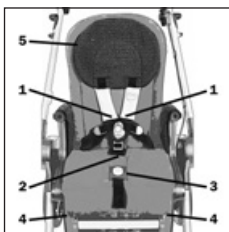

UZMANĪBU! Uzliekot sēdekļa pārsegu, lūdzu, izvelciet atpakaļ 5 punktu stiprinājuma galu caur attiecīgajiem atvērumiem, stiprinājumu nesavērpjot.

Sēdekļa roku balstu pārvalka noņemšana un uzlikšana

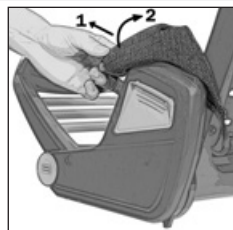
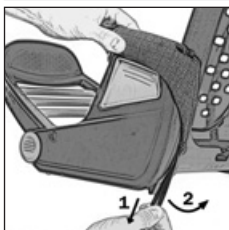

Veiciet apgrieztā kārtībā sēdekļa roku balstu pārvalka uzlikšanas darbības.

SVARBU: Instrukcijas pasilikite ateičiai.

„teutonia“ gaminiai pasižymi kokybe ir techninėmis naujovėmis, derančiomis su madingu dizainu. „teutonia“ laikosi itin griežtų kokybės standartų. „teutonia“ logotipas su vaivorykste garantuoja, kad turite tikrą „teutonia“ modelį. Prieš naudodamiesi, atidžiai perskaitykite šias instrukcijas (ypač saugos instrukcijas) ir pasilikite jas, nes gali prireikti ateityje. Šių instrukcijų nesilaikymas gali turėti įtakos jūsų vaiko saugumui. Mes įsitikinę, kad padarėte tinkamą sprendimą pasirinkdami šį modelį, kad „teutonia“ vežimėlyje jūsų vaikas bus saugus. Jeigu turite kokių pretenzijų, kreipkitės į savo pardavėją.

Jūsų „teutonia“ gamintojas**Bendra informacija**

Gaminys išbandytas nuo -20° C iki +60° C (nuo -4 °F iki +140 °F) temperatūros diapazone. Nepaisant daugelio mūsų medžiagų teigiamų savybių, pvz. oro pralaidumo ir kt., mūsų medžiagos labai jautrios intensyviems saulės spinduliams. Iš patirties žinome, kad dabar saulės spinduliai tokie agresyviūs, kad „teutonia“ turi rekomenduoti statyti lopšį pavėsyje. Venkite laikyti tiesioginiuose saulės spinduliuose, nes gali išblukti spalvos. Spalvos gali skirtis. Šiuo atžvilgiu pretenzijos nepriimamos. Turėkite galvoje, kad netinkama priežiūra, ratilai nuo vandens ar spalvų skirtumai (kaip jau minėta), pretenzijų nepateisina. Būtina reguliari visų lopšio metalinių dalių priežiūra, ypač chromuoti ir ypač po kelionių prie jūros, kad išvairda išliktų kokybiška. Tam pakanka prekyboje esančių priežiūrai skirtų gaminių. Ašis reikia valyti ir lengvai sutepti alyva maždaug kas keturias savaites.

Bendrosios saugumo taisyklės**DĖMESIO:**

Už savo vaiko saugumą atsakote patys. Jei nesilaikysite šių taisyklių, gali iškilti grėsmė jūsų vaiko saugumui. Tačiau, negalima numatyti visų galimų situacijų ir naudojimo sąlygų. Šis gaminys negarantuoja tokių veiksnių, kaip sveikas protas, atsargumas ir budrumas; laikoma savaime suprantama, kad vežimėlį naudojančys žmonės tuo pasižymi. Vežimėlį ir jo priedus naudojantis asmuo turi suprasti visas instrukcijas. Visiems, kas naudos vežimėlį ar atitinkamus priedus, turite paaiškinti, kaip jie veikia. Jeigu instrukcijos nesuprantamos ir reikia išsamesnio paaiškinimo arba turite papildomų klausimų, kreipkitės į igaliojantį „teutonia“ atstovą.

Bendrosios saugumo taisyklės**ĮSPĖJIMAS!**

- Niekad nepalikite vaiko be priežiūros.
- Visuomet naudokite saugos sistemą.
- Prieš naudojimą pasirūpinkite, kad būtų įjungti visi fiksavimo įrenginiai.
- Siekdami išvengti sužalojimų, pasirūpinkite, kad vaikas būtų atokiau, kai sulankstote ar išlankstote gaminį.
- Neleiskite vaikui žaisti su šiuo gaminiu.
- Patikrinkite prieš naudodami, ar vežimėlio korpusas arba sėdynės įranga, arba tvirtinimo prie automobilio sėdynės įrenginiai tinkamai pritvirtinti.
- Šis įrenginys nepritaikytas su juo bėgioti arba čiuožinėti.
- Bet kokia ant transporto priemonės rankenos ir (arba) atlošo, ir (arba) ant sportinuko šonų uždėta apkrova turės įtakos gaminio stabilumui.

Papildomos svarbios saugos instrukcijos

- Niekada nenaudokite priedų arba atsarginių dalių, kurių „Teutonia“ nėra pagaminusi arba patvirtinusi. „teutonia“ negarantuoja gaminio saugumo tuo atveju, jei

naudojami ne „teutonia“ gamybos arba jos nepatvirtinti priedai arba atsarginės dalys. Tokių priedų ar atsarginių dalių naudojimo atveju, gaminio garantija iškart netenka galios.

- Bet koks kroviny, pritvirtintas prie rankenos ir (arba) ant atramos galo, ir (arba) ant kėdutės / vežimėlio šonų, turės įtakos įrenginio stabilumui.
- Šis lopšys skirtas tik vienam vaikui.
- Vežimėlio sėdynė suprojektuota vaikui nuo gimimo iki 15 kg. Nešiojamąsias kėdutes, lopšius ir sportinius vežimėlius galima naudoti tik vaikui transportuoti. Jie netinka nei paprastai, nei supamajai lovelei.
- Visuomet statykite vežimėlį vaikams neprieinamoje vietoje ir neleiskite vaikams žaisti nei su juo, nei jame.
- Niekomet nepalikite pastatę vežimėlio, prieš tai neįjungę stabdžių. Įsitinkite, ar stabdžiai tinkamai fiksuoja.
- Kai vaiką sodinate arba iškeliate iš vežimėlio, visuomet įjunkite stabdžius.
- Visuomet venkite statyti nuožulnioje vietoje.
- Viešajame transporte būtina pasirūpinkite, kad vežimėlis stovėtų tvirtai ir stabiliai.
- Vežimėlį stumkite lėtai, važiuodami laiptais kilstelėkite ir nuleiskite.
- Nieko nedėkite ant sulankstomojo viršaus.
- Pirkinių svoris tinklėlyje negali viršyti 5 kg (11 svarų). Sunkius daiktus dėkite pirkinių tinklėlio centre.
- Sulankstydami arba išlankstydami važiuoklę būkite atsargūs, kad nesugnybtumėte savo ar kitų asmenų rankų ar pirštų.
- Pasirūpinkite, kad fiksuojant vežimėlį keliant per kliūtis (pvz. laiptus).
- Reguluodami vežimėlį pasirūpinkite, kad prie vaiko nebūtų jokių judančių dalių.
- Vežimėlis gali sulūžti ar sugesti, jei jame bus per didelis svoris, jei bus lankstomas netinkamai arba, jeigu bus naudojami netinkami priedai.
- Kojų atrama netinka sunkiems kroviniams ar vežti kitą vaiką.
- Prieš naudodamiesi vežimėliu pirmą kartą: pirmiausia nuimkite lipdukus ar etiketes, NESUSIJUSIAS su saugos instrukcijomis.
- Niekomet nekelkite arba vežimėlio paėmę už kojų atramos ar apsauginio grifo.
- Kūdikiams iki 6 mėnesių nugaros atlošą rekomenduojame naudoti visiškai atloštą.
- Jeigu apversite stogelį ir įstatysite „Vario Plus“ arba „Soft Carry Cot“, naudokite tik kartu tiekiamą nešiojamojo lopšio pagalvėlę. Vadovaukitės ant pagalvėlės pateiktomis instrukcijomis
- Visada išimkite savo vaiką iš kėdutės prieš nuimdami ją nuo rėmo.

Kaip išlankstyti važiuoklę

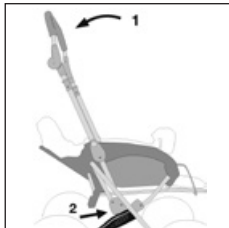

Vieną staigiu judesiu truktelėkite sulankstomą rankeną **(1)** (laikymosi grifą), kol jis užsifiksuoja taip, kad abu rankenos galai **(2)** tvirtai užsifiksuoja kairiame ir dešiniame fiksatoriuose.

ĮSPĖJIMAS! Prieš naudojimą pasirūpinkite, kad būtų įjungti visi fiksavimo įrenginiai.

Kaip uždėti ir nuimti ratus

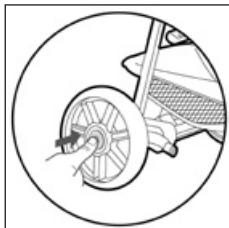

Prieš montuodami arba nuimdami ratus, paspauskite fiksuojančią spyruoklę. Montuodami ratus patikrinkite, ar tinkamai fiksuoja spyruoklė.

Kaip naudoti stovėjimui skirtą stabdį

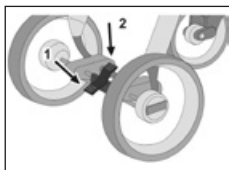

Stabdys aktyvuojamas pastūmus ilgą stabdžio svirtelę **(1)**. Jeigu sunku įjungti stabdį, pavažinėkite vežimėlį keltą centimetrų pirmyn ir atgal, kad stabdžio grifai tinkamai užsikabintų už ratlankio. Įsitikinkite, ar

stabdžiai tinkamai užfiksuoti. Stabdį galima atlaisvinti spustelėjus stabdžio svirtelę **(2)**.

Skirtingiems modeliams būdingos savybės

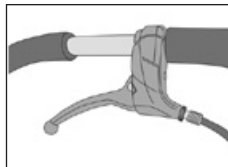

Modeliai su lėtinimo stabdžiu:

Galima kontroliuoti pristabdymą ant rankenos esančiu stabdžiu. Stabdymą galima reguliuoti ant stabdymo svirtelės esančiu reguliavimo varžtu.

Pastaba: stabdis turi būti naudojamas tik ratams sulėtinti, bet ne blokuoti.

Perspėjimas: Prireikus užsakyti kitus užpakalinius ratus, neužmirškite tiekėjus informuoti apie lėtinimo stabdį, nes stabdžiui reikia specialaus disko. Kojinis stabdis neveiks, jeigu bus naudojamas netinkamas diskas!

Eksploatacinė priežiūra:

- Stabdžių kaladėlės gali nusidėvėti ir stabdžiui prireiks einamojo remonto. Nustatyti stabdį galima stabdžio svirtelė, kai atlaisvinta fiksavimo veržlė ir kai atsuktas reguliavimo varžtas.
- Jeigu skirtingai veikia kairysis ir dešinysis stabdžiai, apverskite vežimėlį ant minkšto pagrindo ir sureguliuokite varžtą po stabdžio korpusais prie ratų.
- Varžtą galima atsukti ir prisukti 8 mm veržliarakčiu. Stabdymo efektas stiprinamas atsukant varžtą. Nustatyti reikia taip, kad abu ratai stabdytų vienodai.

Kėdutės tvirtinimas ir atlaisvinimas

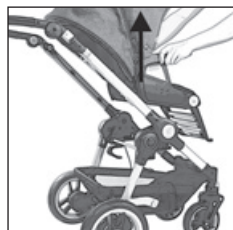
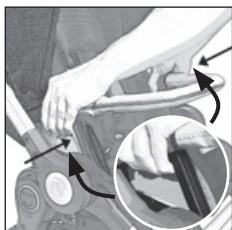
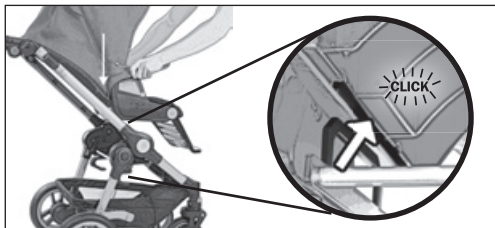

ĮSPĖJIMAS! Patikrinkite prieš naudodami, ar kėdutės tvirtinimo įrenginiai tinkamai pritvirtinti.

Apsauginis buomelis

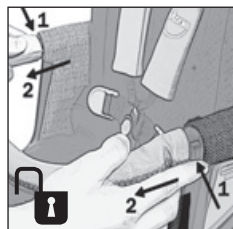
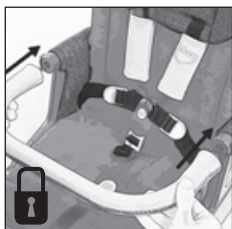

Gaubto paruošimas

Tvirtinimas:

Istumkite gaubto reguliavimo sandūrų jungtis į rankų atramų lizdus ir pritvirtinkite spaustukus gaubto galinėje pusėje prie atitinkamų pagalbinių elementų atlošo galinėje dalyje.

Nuėmimas:

Atlaisvinkite spaustukus, esančius gaubto galiniame šone, paspausdami atlaisvinimo mygtukus ant jungčių ir nuimdami gaubtą.

Kaip naudoti 5 padėčių diržą

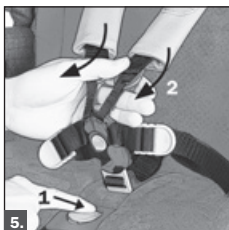
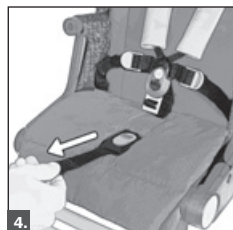
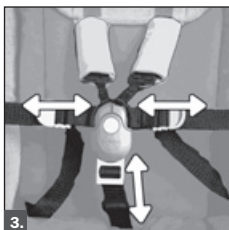
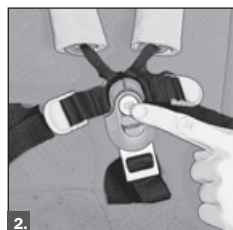

1. Sagties užsegimas
2. Sagties atsegimas
3. Juostos, segamos per liemenį ir tarp kojų, reguliavimas
4. Per pečius tvirtinamų diržų priveržimas
5. Per pečius tvirtinamų diržų atlaisvinimas

Reguliuojamo aukščio galvos atlošo su integruotais pečių diržais aukščio reguliavimas

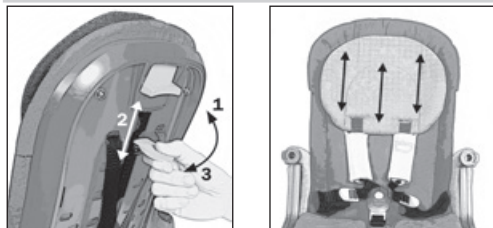

Kaip nureguliuoti atlošą



Prireikus pakeisti atlošimo kampą, pastumkite atlošo stabdiklį (3 sėdėjimo + gulima padėtis + sulenkimo padėtis į priekį).

Kaip pritaikyti kojų atramą

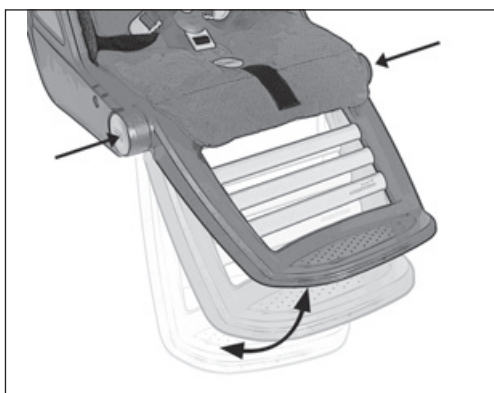

Skėtinis tvirtinimas

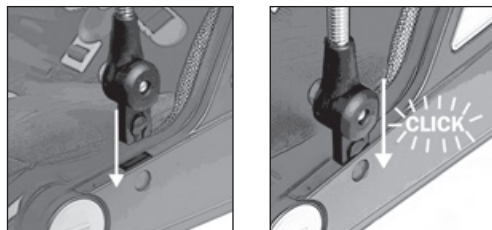

Vežimėlio korpuso tvirtinimas ir atlaisvinimas

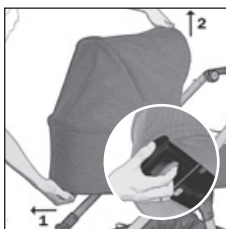
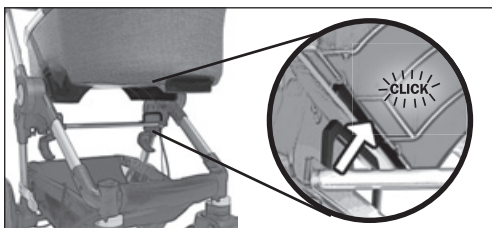

ĮSPĖJIMAS: patikrinkite prieš naudodami, ar vežimėlio korpuso tvirtinimo įrenginiai tinkamai pritvirtinti.

Reguliuojama, sulankstoma rankena

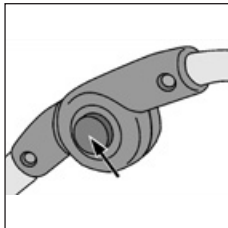

Iš abiejų pusių paspauskite ir palaikykite reguliavimo mygtukus ir pritaikykite norimą rankenos aukštį

Apsukite rankena

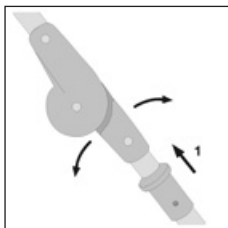

Kad apsuktumėte rankeną, patraukite aukštyn movas **(1)** ant abiejų rankenų, tada pradėkite kreipti. Užtikrinkite, kad fiksatoriai būtų tinkamai užfiksuoti, kai apsuksite, ir kad niekas nebūtų užkliuvę.

Kaip sulankstyti važiuoklę

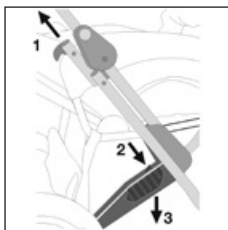

Suktelėkite sulankstomą rankeną ton pusėn, kur yra fiksavimo strypai. Dabar iš abiejų pusių **(1)** stumtelėkite aukštyn atlaisvinimo strypus – ir paslinkite pirmyn. Dabar važiuoklę sulankstyta iki stabdiklio **(2)**, apsaugančio nuo netyčinio susilankstymo. Važiuoklė

pilnai nesulankstys tol, kol nepastumsite važiuoklės dešinėje esančio pedalo **(3)**. Kad užimtų mažiau vietos pastačius, nulenkite rankenos viršų.

Į ką atkreipti dėmesį pastatant lopšį, vežimėlį:

Tam tikromis aplinkybėmis ratai gali pakeisti grindų paviršiaus spalvą. Iš ratų reikia pašalinti svetimkūnius (pvz. mažus akmenukus, kad negadintų grindų paviršiaus).

Didžiulis karštis, ypač tiesioginis kontaktas su karštais paviršiais (pvz. automobilyje vasaros metu) negrįžtamai gali sukelti tuščiavidurių padangų deformaciją. Priekaištai ar pretenzijos į kompensaciją nepriimami.

Uždangalas nuo lietaus

Esant lietingam orui, pritvirtinkite uždangalą nuo lietaus per visą sportinuką (lopšį) dar prieš lietų.

ATSARGIAI: Uždangalas nuo lietaus – ne žaislas! Niekad nepalikite vaiko be priežiūros. Kad būtų kiek įmanoma geresnė skėtuko (lopšio) ventilacija, rekomenduojame uždangalą naudoti lietaus metu. Ant vežimėlio, nešiojamojo lopšio ar automobilinės kėdutės negalima naudoti uždangalo nuo lietaus, jei nepritvirtintas stogelis.

Kaip valyti dalis iš tekstilės

Mažas dėmes šalinkite švariame vandenyje sudrėkintu audeklu. Kruopščiai patrinkite dėmę. Smarkiai netrinkite (ypač tamsių medžiagų). Paprastai, visas nuimamas medžiagines dalis galima skalbti skalbyklėje ploniems audiniams skirta priemone (be baliklių) 30 °C/85 °F temperatūroje (tausojančia programa). Patikrinkite atskiras medžiaginių dalių priežiūros etiketes.

Nuimkite ir išplaukite gaubta



Nuimkite strypus nuo gaubto: atlaisvinkite įspaudžiamus stiebus ir ištraukite dangos skersinius iš jungties ir iš gaubto. Kai išplausite, sumontuokite atvirkštine tvarka.

Atsuktuvu atlaisvinkite varžtą ir nuimkite laikiklį. Dabar ištraukite uždangalo grifą iš lanksto ir iš stogelio dangalo. Išplovę sumontuokite atvirkštine tvarka. Pasitikrinkite, kad kiekvienas stogelio grifas būtų kišamas į sudygsniuotus takelius. Negalima supainioti priekinio grifo su užpakaliniu.

Nuimkite ir pritvirtinkite galvos atlošo gaubta

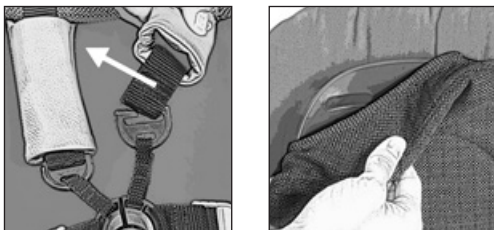

Atlikite veiksmus priešinga tvarka norėdami pritvirtinti galvos atlošo gaubta.

Nuimkite ir pritvirtinkite kėdutės gaubta

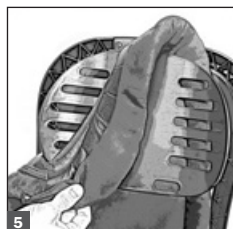
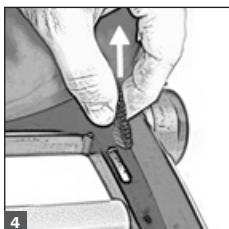
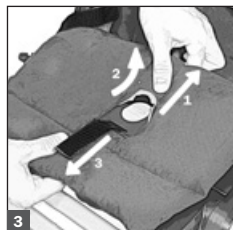
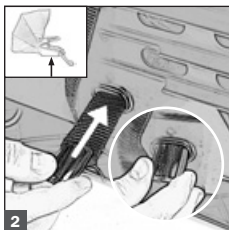
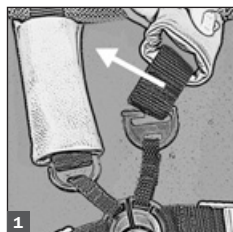
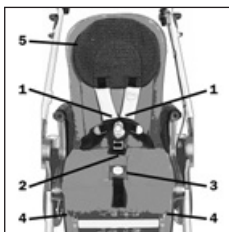

DĖMESIO: tvirtindami sėdynės uždangalą, atgal perkirkite 5 padėčių saugos diržą per atitinkamas angas, taip, kad jis nesusisuktų.

Nuimkite ir pritvirtinkite rankos atramos gaubta

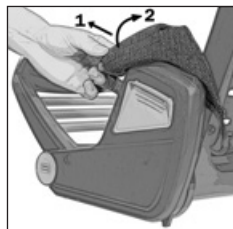
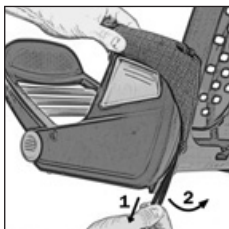

Atlikite veiksmus priešinga tvarka norėdami pritvirtinti rankos atramos gaubta.

NB! NB! Hoidke see juhend hilisemaks kasutamiseks alles.

teutonia toodetes on traditsiooniline viimistlus ja tehnilised uuendused ühendatud moeka kujundusega. **teutonia** tähendab kvaliteeti, mis vastab rangeimatele nõuetele. Vikerkaarega teutonia logo on teie tagatis, et tegu on ehtsa **teutonia** tootega. **Enne kasutamist lugege käesolevat juhendit (eriti ohutusmärkusi) tähelepanelikult ja jätkke see edaspidiseks abimaterjaliks alles. Juhendi mittejärgimine võib mõjutada teie lapse ohutust.** Oleme veendunud, et käesoleva toote valimisega olete teinud hea valiku ja et teie lapsel on teutonia lapsekäru/-vankris ohutu. Kui teil peaks aga olema põhjust pretensiooniks, võtke palun ühendust edasimüüjaga.

Teie teutonia meeskond

Üldteave

Toodet on katsetatud temperatuurivahemikus –20 kuni +60 °C (–4 kuni +140 °F). Meie materjalide paljude positiivsete omaduste, nt õhuläbilaskvus jne, kõrval on paljud kangad väga tundlikud intensiivse päikesekiirguse suhtes. Senised kogemused on meile näidanud, et päikesekiired on nüüd nii agressiivsed, et lapsekäru värvuse säilimise huvides soovitame teil selle varju parkida. Värvused võivad erineda. Selle suhtes ei ole võimalik pretensioone esitada. Palun võtke teadmiseks, et mittenõuetekohane käitlemine, võimalikud veeplekid või värvuseerinevused (nagu eelpool kirjeldatud) ei õigusta pretensiooni. Käru kvaliteetse väljanägemise säilitamiseks on vajalik metallosade, iseäranis kroomosade korrapärane hooldamine, seda eriti pärast mere ääres käimist. Selleks piisab jaekaubanduses saadaolevatest hooldusvahenditest. Telgi tuleb puhastada ja kergelt õlitada ligikaudu iga 4 nädala tagant.

Üldised ohutusmärkused



TÄHELEPANU!

Teie vastutate oma lapse ohutuse eest. Juhendi mittejärgimine võib mõjutada teie lapse ohutust. Siiski ei ole võimalik hõlmata kõiki mõeldavaid tingimusi ja ettenägematu olukordi. Mõistlikkus, ettevaatus ja valvsus on tegurid, mida käesolev toode tagada ei saa; neid peetakse lapsekäru/-vankrit kasutavate isikute puhul enesestmõistetavaks. Lapsekäru/-vankrit ja selle tarvikuid kasutav isik peab mõistma kõiki juhiseid. Lapsekäru/-vankri ning selle asjakohaste tarvikute kasutamist tuleb selgitada kõikidele seda kasutavatele isikutele. Pidage nõu teutonia volitatud edasimüüjaga, kui mõni juhistest on arusaamatu, vaja on üksikasjalikumaid selgitusi või kui on täiendavaid küsimusi.

Üldised ohutusmärkused



HOIATUS!

- Ärge kunagi jätke oma last järelevalveta.
- Kasutage alati turvakinnitussüsteemi.
- Veenduge, et enne kasutamist on kõik lukustid rakendunud.
- Vigastuste vältimiseks veenduge, et teie laps on toote kokkupaneku ja lahtitegemise ajal eemal.
- Ärge laske lapsel selle tootega mängida.
- Veenduge, et kärakorvi või istmeosa või autoistme kinnituseadmed on enne kasutamist töövalmis.
- Toode ei sobi jooksmiseks ega uisutamiseks.

Täiendavad olulised ohutusmärkused

- Ärge kunagi kasutage tarvikuid ega varuosi, mis ei ole Teutonia toodetud või heakskiidetud. teutonia ei garanteeri käesoleva toote ohutust, kui kasutatud on tarvikuid ja varuosi, mida teutonia ei ole tootnud ega heaks kiitnud. Selliste tarvikute ja varuosade kasutamise korral minetab garantiikohe kehtivuse.

- Käepideme ja/või seljatoe taha ja/või käru külgedele kinnitatud igasugune koormus mõjutab toote stabiilsust.
- Lapsekäru on mõeldud ainult ühele lapsele.
- Istet ja vankirkorvi ei tohi autos kasutada.
- Lapsekäru on mõeldud lapsele alates sünnist kuni kaaluni 15 kg. Vankrikorve, lapsevankreid ja spordikärusid võib kasutada ainult transpordiks ning need ei asenda lapsevoodit ega hälli.
- Parkige lapsekäru/-vanker alati lastele kättesaamatusse kohta ja ärge lubage lastel mängida lapsekärus/-vankris või sellega.
- Palun ärge parkige lapsekäru/-vankrit ilma pidureid rakendamata. Veenduge, et pidurid on lukustunud nõuetekohaselt.
- Pidurid peavad olema rakendatud, kui tõstate last lapsekärusse/-vankrisse või sellest välja.
- Vältige parkimist kaldpinnale.
- Ühistranspordi kasutamisel veenduge kindlasti, et lapsekäru/-vanker seisab kindlalt ja ohutult.
- Astmetest üles ja alla minnes lükake lapsekäru/-vankrit aeglaselt ning ettevaatlikult.
- Ärge paigutage kunagi esemeid kokkuklapitavale katile.
- Ostuvõrku võib koormata max 5 kg (11 naela). Rasked esemed paigutage alati ostukorvi keskele.
- Alusvankri lahti- ja kokkuklappimisel veenduge, et teil või teistel jää sinna kehaosa vahele.
- Veenduge, et lukud ei vabane lapsekäru/-vankri kandmisel üle takistuste (nt trepiastmete).
- Lapsekäru/-vankri reguleerimisel veenduge, et laps ei ole takerdunud liikuvatesse osadesse.
- Ülekoormamine, valesti kokkupanek ja heakskiitmata tarvikute kasutamine võib lapsekäru/-vankrit kahjustada või lõhku-

da.

- Jalatugi ei sobi raskete koormate või teise lapse veoks.
- Enne lapsekäru/-vankri esmakordset kasutamist: eemaldage etiketid või sildid, mis EI PUUDUTA ohutusjuhiseid või märkusi.
- Ärge kunagi kasutage jalatuge ega turvakaart lapsekäru/-vankri tõstmiseks või kandmiseks.
- Kuni 6-kuuste imikute puhul soovitame kinnitada seljatoe madalaimasse asendisse.
- Kui paigutate varikatuse teistpidi ja sisetate Vario Plusi või pehmepõhjaga kookoni, veenduge, et kasutate kaasas olevat põhja. Järgige otse põhjal esitatud juhiseid.
- Võtke laps alati istmest välja enne selle raamist eemaldamist.

Raami lahitlegemine

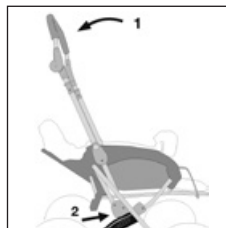

Tõmmake kokkupandavat käepidet **1**, kuni see lukustub ühe terava liigutusega, nii et kumbki käepidemeots **2** rakendab täielikult vasema ja parema luku.

HOIATUS! Veenduge, et enne kasutamist on kõik lukustid rakendunud.

Rataste kokkumonteerimine ja eemaldamine

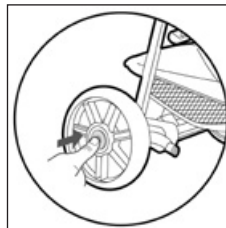

Enne rataste kokkumonteerimist ja eemaldamist vajutage lukustusvedru. Rataste kokkumonteerimisel veenduge, et lukustusvedru rakendub nõuetekohaselt.

Seisupiduri rakendamine

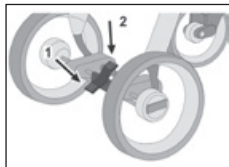

Pidur aktiveeritakse pika pidurihoova **1** allalükkamisega. Kui pidurit on raske rakendada, sõidutage lapsevankrit edasi-tagasi mõned sentimeetrid, nii et pidurikangid rakenduvad rattapöial nõuetekohaselt.

Veenduge, et pidur on kindlalt lukustatud. Piduri saab vabastada pidurihoova **2** allavajutamisega.

Mudelivariantide erifunktsioonid

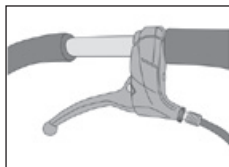

Aeglustuspiduriga mudelid:

Aeglustuspiduri juhtimiseks saab kasutada pidurit lükkesangal. Pidurdustoi- mingut saab häälelendada reguleerimiskruviga pidurihooval.

Märkus: Pidurit tuleks kasutada ainult rataste aeglustamiseks, mitte nende blokeerimiseks.

Hoiatus! Tagarataste järeltellimisel tagage palun, et tarnija on teadlik aeglustuspidurist, kuna pidur nõuab spetsiaalset piduriketast. Jalapidur ei toimi, kui kasutatakse vale piduriketast!

Hoidmine ja hooldus:

- Piduriklotsid võivad kasutamise käigus kuluda ja pidur vajab hooldust. Pidurit saab seadistada otse pidurihooval, kui lõdvendada lukustusmutrit ja kruvida lahti reguleerimispolst.
- Kui vasem ja parem pidurdustoime erinevad, keera ke lapsekäru pehmel aluspinnal kummuli ning reguleeri ge polti piduriümbriste all rataste juures.
- Poldi keeramiseks sobib 8 mm tellitav võti. Poldi lahtikeeramine suurendab pidurdustoi- met. Seadistus tuleb teostada nii, et pidurdustoime on sama mõlemal rattal.

Istme kinnitamine ja vabastamine

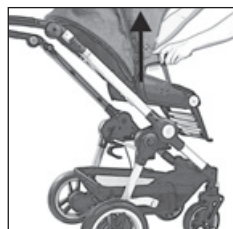
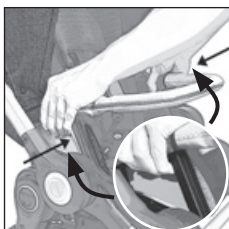
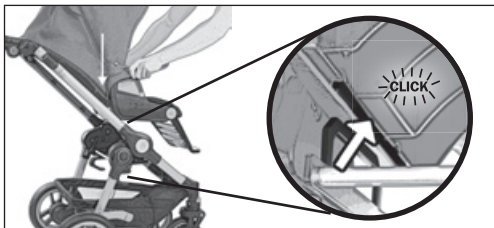

HOIATUS! Veenduge, et istme kinnitusseadmed on enne kasutamist töövalmis.

Turvakaar

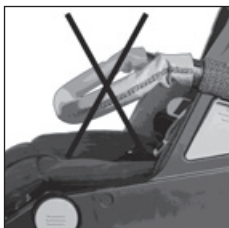
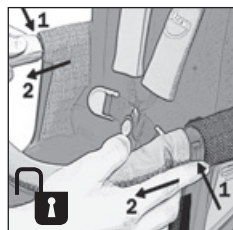
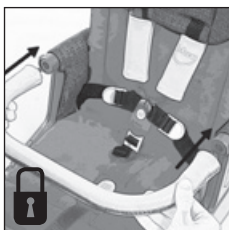

Varikatuse kasutamine

Kinnitamine

Vajutage varukatuse reguleerimise liitmikke käetugede pesadesse ja kinnitage rõhknööbid katusekatte tagaküljel vastavatesse kohtadesse seljatoe tagaküljel.

Eemaldamine

Avage rõhknööbid varikatuse katte tagaküljel, vajutage vabastusnuppe konnektorite kohal ja tõmmake varikatuse maha.

5 punkti kinnitusega turvarihmade kasutamine

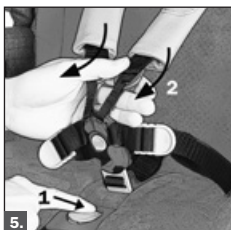
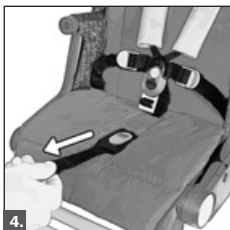
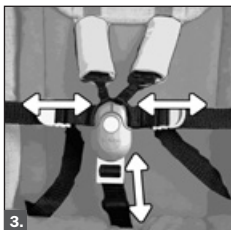
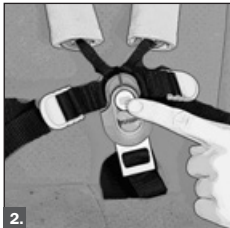
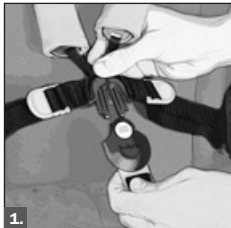

1. Pandla lukustamine
2. Pandla avamine
3. Vöö- ja jalgevaherihma reguleerimine
4. Õlarihmade kinnitamine
5. Õlarihmade avamine

Reguleeritava kõrgusega peatugi koos intergeeritud õlarihmade kõrguse reguleerimisega

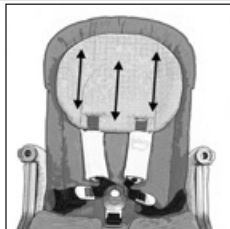

Seljatoe reguleerimine



Tõmmake seljatoe piirikut üles selle kaldenurga muutmiseks (3 istumis- ja lamamisasendit + kokkuklappimisasend lõpuni ette).

Jalatoe reguleerimine

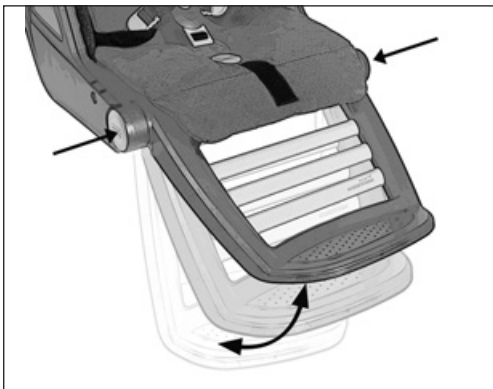

Päikesevarju kinnitamine

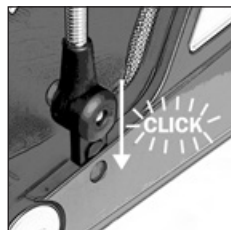
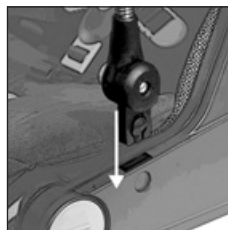

Hällikorvi kinnitamine ja vabastamine

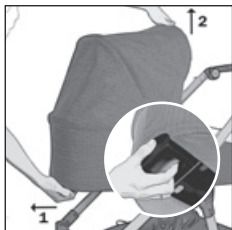
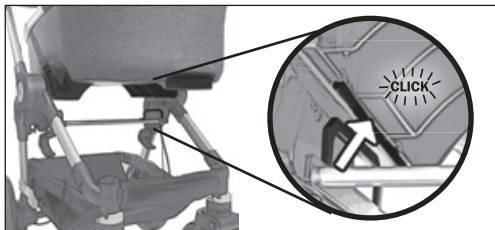

HOIATUS! Veenduge, et hällikorvi kinnitussadmed on enne kasutamist töövalmis.

Reguleeritav kõrgus, kokkupandav lükkesang

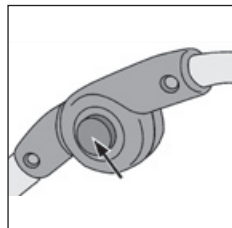

Vajutage ja hoidke reguleerimisnuppe mõlemal pool ning reguleerige lükkesanga kõrgust soovitud asendini.

Pöörake juhtraud ümber

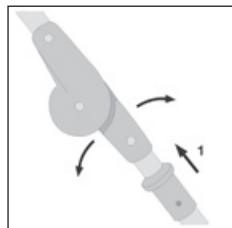

Käepideme ümberpööramiseks tõmmake käepideme katteid **1** mõlemal pool käetuge üles ja hakkake seejärel kallutama. Veenduge, et lukustus töötab korralikult pärast ümberpöörast ja midagi ei ole kinni kiilunud.

Raami kokkupanemine

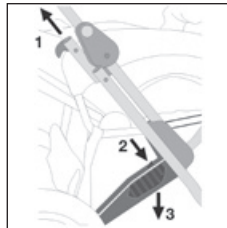

Pöörake kokkupandav käepide lukustusvarraste poole küljele. Nüüd tõmmake kaks lukustusest avamise varrast **1** mõlemal pool üles ja vajutage liugurit ettepoole.

Raam pannakse kokku piirikuni **2**, mis hoiab ära juhusliku kokkuminek.

Alusvankrit ei saa panna täielikult kokku, kui ei lükata jalatuge **3** lapsekäru paremal pool. Hoiusuurust saab veelgi vähendada, klappides alla käepideme ülaosa.

Lapsekäru/-vankri parkimine Tähelepanu!

Teatud oludes võivad rattad kahjustada põrandapindade värvkatet. Võõrkehade (nt väiksed kivid) tuleb ratasest eemaldada põrandapindade võimaliku kahjustamise ärahoidmiseks.

Äärmuslik kuumus, iseäranis otsesel kokkupuutel kuumade pindadega (nt autos suvel) võib põhjustada ühekambrilistel ratasatel püsivaid deformatsioone.

Seonduvaid pretensioone ega hüvitisenõudeid ei tunnistata.

Vihmakate

Vihmase ilmaga paigaldage vihmakate üle terve lapsekäru/-vankri enne, kui hakkab sadama.

ETTEVAATUST! Vihmakate ei ole mänguasi! Ärge kunagi jätke last järelevalveta. Lapsekäru/-vankri parima võimaliku õhustuse tagamiseks soovime vihmakate kasutada ainult vihmahoo ajal. Ärge kasutage vihmakile jalutuskäru, turvahälli või turvaistmega, mille pole varikatust.

Kangast osade puhastamine

Väikeste plekkide eemaldamiseks kasutage puhtas vees niisutatud lappi ja puhastage kohta ettevaatlikult. Vältige jõulist hõõrumist (eriti tumedatel kangastel). Tavaliselt võib kõiki eemaldatavaid kangast osi pesta pesumasinas õrnale kangale mõeldud pesuvahendiga (mis ei sisalda valgendusaineid) temperatuuril 30 °C / 85 °F (õrna tsükliga). Palun kontrollige kangast osadel olevaid eraldi hooldusetikette.

Varikatuse katte eemaldamine ja pesemine



Eemaldage varikatuse katteist vardad: tehke lahti rõhknööbid ja tõmmake kattevardad katusekatteist välja. Pärast pesemist pange toode kokku vastupidises järjekorras.

Lõdvendage kruvi kruvikeerajaga ja eemaldage plöskklamber. Nüüd tõmmake katusekaar liidesest ja katteist välja. Pärast pesu pange uuesti kokku vastupidises järjekorras.

Veenduge, et kumbki katusekaar on lükatud ühte õmb-lusega tunnelisse. Ees- ja tagakaart ei tohi segamini ajada.

Peatoe katte eemaldamine ja kinnitamine

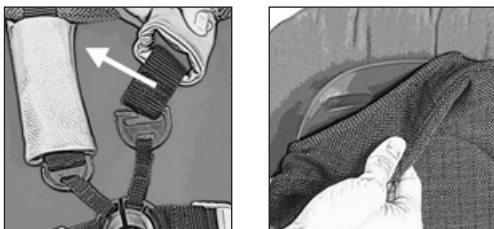

Peatoe katte kinnitamiseks tehke toiming vastupidi-ses järjekorras.

Istmekatte eemaldamine ja kinnitamine

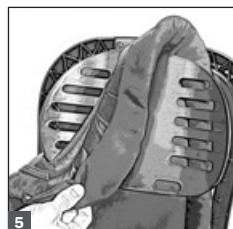
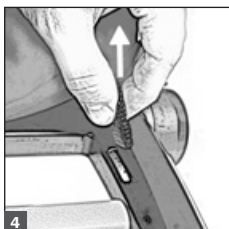
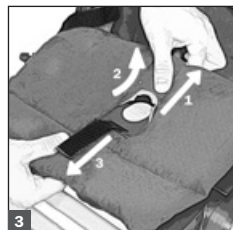
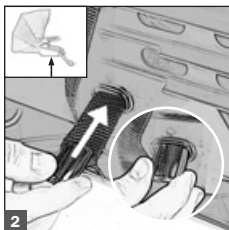
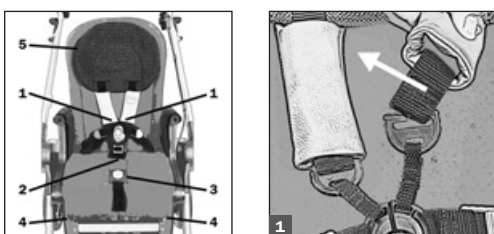

Tähelepanu! Istmekatte paigaldamisel tõmmake pa-lun 5 punkti kinnitusega rakmete otsad läbi vastavate avauste, ilma keerdudeta.

Käetoetoe katte eemaldamine ja kinnitamine

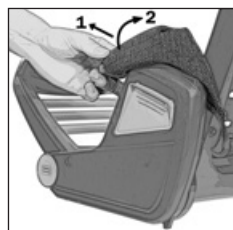
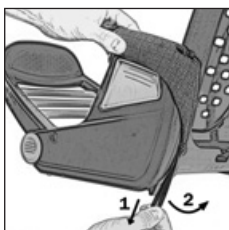

Käetoetoe katte kinnitamiseks tehke toiming vastupidi-ses järjekorras.

Garantie für den Erwerb von neuen Kinderwagen & Zubehör der NWL Germany Service GmbH

1. In Übereinstimmung mit der geltenden Gesetzgebung, profitieren alle Verbraucher beim Kauf eines neuen teutonia Kinderwagens oder Zubehör (im Folgenden als Produkt bezeichnet) von einer zwei jährigen gesetzlichen Gewährleistung.
2. Zusätzlich zu der in Punkt 1 erwähnten gesetzlichen Gewährleistung gewährt die Newell Rubbermaid Gruppe (im Folgenden hier als teutonia bezeichnet) beim Kauf eines neuen teutonia Kinderwagens und teutonia Zubehörs (im Folgenden nur noch als Produkt bezeichnet) 3 Jahre „Rundum Sorglos“ Garantie ab Kaufdatum. teutonia garantiert, dass das erworbene Produkt frei von Mängeln in Werkstoff und Werkarbeit ist. Diese Bestimmungen gelten für alle Produkte, die innerhalb des Europäischen Wirtschaftsraums (EWR), der Schweiz und Russland gekauft werden.
3. Welche Mängel im Detail abgedeckt werden und welche nicht, können Sie der Tabelle unter Ziffer 11 entnehmen.
4. Die gesamte Laufzeit der Garantie beginnt parallel zur gesetzlichen Gewährleistung nach dem Kaufdatum mit Übergabe des Produktes durch einen qualifizierten teutonia Fachhändler. Der Beginn der Laufzeit wird durch den qualifizierten Fachhändler im Übergabe-Check (siehe Bedienungsanleitung) dokumentiert oder auf dem Original-Kaufbeleg. Mit Übergabe des Produktes hat der Garantiennehmer unverzüglich das Produkt auf Mängel zu überprüfen und diese dem qualifizierten Fachhändler unverzüglich mitzuteilen.
5. Voraussetzung für die Leistung aus dieser Garantie ist, dass ein Kaufnachweis mit Original-Kaufdatum über den Erwerb von einem qualifizierten teutonia Händler vorliegt, sowie – soweit verfügbar – der vollständig ausgefüllte und unterzeichnete Übergabe-Check (siehe Bedienungsanleitung). Die Seriennummer des Produkts ist vorhanden und darf nicht entfernt werden. teutonia gewährt keine Garantie, wenn das Produkt gebraucht oder von einem nicht autorisierten Wiederverkäufer erworben wurde.
6. Bei Vorliegen eines Mangels, der unter diese Garantie fällt (siehe Ziffer 11), kann teutonia nach eigener Wahl den Mangel selbst beheben, durch einen qualifizierten Fachhändler oder Service Center beseitigen lassen (Nachbesserung) oder ein neues Produkt liefern (Ersatz). Im Falle der Nachbesserung kann teutonia nach eigenem Ermessen das mangelhafte Teil entweder Instand setzen oder austauschen. Da teutonia sich das Recht vorbehält die Produktion eines Modells, eines Ersatzteils, einer Farbe, eines Stoffs oder eines Accessoires einzustellen, ist es das Recht von teutonia dem Kunden während der Garantiezeit ein Produkt, ein Ersatzteil, eine Farbe oder einen Stoff von mindestens vergleichbarer Qualität als Ersatz zur Verfügung zu stellen.
7. Für die Abwicklung der unter Ziffer 6 genannten Rechte gilt Folgendes:
 - a. Ansprüche aus Garantie können ausschließlich bei qualifizierten teutonia Fachhändlern im Europäischen Wirtschaftsraum (EWR) sowie der Schweiz und Russland gelten gemacht werden. Wird das Produkt in einem anderen Gebiet als dem Gebiet des EWR, der Schweiz und Russland ausgeliefert, kann die Garantie nicht in Anspruch genommen werden.
 - b. Ersetzte Teile werden Eigentum von teutonia und seinen lokalen Tochtergesellschaften.
 - c. Für die im Rahmen der Nachbesserung eingebauten, lackierten oder reparierten Teile wird bis zum Ablauf der ursprünglichen Garantiefrist des Produktes entsprechend Garantie geleistet. Dies gilt ebenso für ein Produkt, das nachgeliefert wurde. Eine Nachbesserung oder ein Ersatz berechtigen somit nicht zu einer Verlängerung der Garantiezeit.
 - d. Wird das Produkt wegen eines Mangels, der unter die Garantie fällt, betriebsunfähig, ist der Garantiennehmer verpflichtet mit seinem qualifizierten teutonia Fachhändler unverzüglich Kontakt aufzunehmen. Dieser entscheidet, ob die erforderlichen Arbeiten an Ort & Stelle, in seiner Werkstatt oder bei teutonia durchgeführt werden müssen.
 - e. Weitergehende Ansprüche bestehen aus dieser Garantie nicht. Insbesondere sind von der Garantie weder Ersatzansprüche, wie z.B. die Stellung eines Leih-Kinderwagens für die Dauer der Nachbesserungen, noch Schadensersatzansprüche umfasst.
 - f. Liefert teutonia aufgrund eines Garantieanspruchs ein neues Produkt, so kann teutonia vom Garantiennehmer Rückgabe des mangelhaften Produktes verlangen und eine angemessene Entschädigung für die Nutzung des zurückgegebenen Produktes nach Maßgabe der Vorschriften des Bürgerlichen Gesetzbuches über den Rücktritt gemäß §§ 346 -348 BGB verlangen. Diese Nutzungsgebühr wird proportional zur Nutzungszeit nach Ablauf der zweijährigen Gewährleistungsperiode berechnet. Eine solche Nutzungsgebühr darf nur in Deutschland erhoben werden. Die Rücknahme des mangelhaften Produktes, sowie die Lieferung eines neuen Produktes erfolgt ausschließlich zum qualifizierten Fachhändler, bei dem der ursprüngliche Kauf getätigt wurde.
8. Schlägt die – unter Beachtung vorstehender Ziffer 6 geltend gemachte – Nachbesserung fehl, insbesondere wenn der Fehler nicht beseitigt werden kann oder für den Garantiennehmer weitere Nachbesserungsversuche unzumutbar sind, kann der Garantiennehmer von teutonia ausschließlich Lieferung eines mangelfreien Produktes verlangen. Ziffer 7f gilt entsprechend.

9. Garantieverpflichtungen bestehen nicht, wenn der Mangel dadurch entstanden ist, dass:
- das Produkt unsachgemäß behandelt oder überbeansprucht wurde (z.B. wenn das zulässige Gesamtgewicht nicht beachtet worden ist) oder
 - das Produkt zuvor vom Garantienehmer oder einem Dritten, der kein qualifizierter teutonia Händler ist, unsachgemäß instand gesetzt wurde, unsachgemäß gewartet oder unsachgemäß gepflegt worden ist oder
 - dem Produkt Teile eingebaut worden sind, deren Verwendung der Hersteller nicht genehmigt hat oder das Produkt in einer von teutonia nicht genehmigten Art und Weise verändert worden ist oder
 - das verwendete Zubehör kein Original teutonia Zubehör war oder
 - der Garantienehmer die Vorschriften über den Betrieb, die Behandlung und Pflege des Produktes (siehe Bedienungsanleitung) nicht befolgt hat.
10. Natürlicher Verschleiß ist von der Garantie ausgeschlossen. Ebenso Mängel (z.B. Rost, Kratzer, Korrosion), die durch Fremdeinwirkung, äußere Umwelteinflüsse (z.B. Unfall, Hagel, Eis, Schnee, Überschwemmung, hohe Luftfeuchtigkeit, Tiere) oder mangelnde Wartung und Pflege entstanden sind. Siehe hierzu auch Ziffer 11.
11. Die folgende Tabelle gibt detaillierte Einblicke in Mängel, die unter die „Rundum Sorglos“ Garantie fallen. Hierbei wird differenziert nach Hartwaren (z.B. Gestell, Räder, Feststellbremse etc.) und Stoffteile bzw. Zubehör (z.B. Reißverschluss, Druckknöpfe, Gurt etc.). Ziffer 9 und 10 gilt entsprechend:

Garantieleistungen für teutonia Hartwaren

Mangelhaftes Teil	Reklamation	Ursache/Kommentar	1 Jahr	2 Jahre	3 Jahre
Feststellbremse	Funktionslos	Alles abgesehen von Justierung	ja	ja	ja
	Funktionslos	nur Justierung	ja	ja	ja
Gestell	Kratzer & Rost	natürlicher Verschleiß	nein	nein	nein
	Pulverbeschichtung abgeplatzt		ja	ja	ja
	Keine Faltfunktion		ja	ja	ja
	Geräusche / Quietschen		ja	nein	nein
Bezug am Schiebergriff	Beschädigt		ja	nein	nein
	Drehen am Schiebergriff		nein	nein	nein
Handbremse	Keine oder reduzierte Funktion	Alles abgesehen von Justierung und abgenutzten Bremsbelägen	ja	ja	ja
	Keine oder reduzierte Funktion	nur Justierung	ja	ja	ja
	Keine oder reduzierte Funktion	Abgenutzte Bremsbeläge	ja	ja	ja
Einsatzverriegelung	Funktionslos	Gebrochene Teile	ja	ja	ja
Schwenkmechanismus der Räder (ohne Räder)	Keine oder reduzierte Funktion		ja	ja	ja
EVA Räder	Abgenutztes Reifenprofil	natürlicher Verschleiß	nein	nein	nein
	Eiern		nein	nein	nein
Lufträder	Abgenutztes Reifenprofil	natürlicher Verschleiß	nein	nein	nein
	Reifenpanne	natürlicher Verschleiß	nein	nein	nein
Schutzbügel	Gebrochen		ja	ja	ja
	Beschädigter Schaum	natürlicher Verschleiß	nein	nein	nein
Fehlerhafte Montage			nein	nein	nein

Garantieleistungen für teutonia Stoffteile & Zubehör

Mangelhaftes Teil	Reklamation	Ursache/Kommentar	1 Jahr	2 Jahre	3 Jahre
Reißverschluss	Gebrochen oder funktionslos		ja	nein	nein
Eingerissene Nähte			ja	nein	nein
Druckknöpfe	Gebrochen, abgefallen oder funktionslos		ja	nein	nein
Flecken			nein	nein	nein
Farbverblässung	UV Schädigung (starkes Verblässen)		ja	nein	nein
	Waschen		nein	nein	nein
Ein- und zerreißen			ja	nein	nein
Gurt			ja	ja	ja
Schimmel & Fusselbildung			nein	nein	nein
Zubehör		siehe Reklamationen für Stoffteile	ja	nein	nein

12. Durch die vorliegende Garantie werden die gesetzlichen Rechte, insbesondere Gewährleistungsansprüche gegenüber dem Verkäufer des Produktes und mögliche Ansprüche aus dem Produkthaftungsgesetz gegen die NWL Germany Services GmbH als Hersteller nicht beschränkt.

Additional Commercial Guarantee for the purchase of new teutonia strollers & accessories

1. In compliance with the applicable legislation, all consumers purchasing new teutonia strollers or accessories (hereinafter referred to as product) benefit from the applicable statutory warranty.
2. In addition, the Newell Rubbermaid Group (hereinafter referred to as “teutonia”) has the pleasure to grant to such clients an additional 3 year „Go Carefree“ commercial guarantee. teutonia warrants that the product purchased is free from defects in material and workmanship. These provisions apply to all products purchased within the European Economic Area (EEA), Switzerland and Russia.
3. Details on the defects that are covered and not covered under the commercial guarantee can be viewed under the table in section 11.
4. The total commercial guarantee term starts in the same time as the statutory warranty term: i.e., with delivery of the product by a dealer. The starting date is indicated by the dealer in the check form (see instruction manual) or in the absence of such check form, this will be the date indicated on the receipt. With delivery of the product, the consumer shall immediately check the product for defects and report these to the dealer without any delay.
5. In order to benefit from the commercial guarantee, a proof of purchase with original purchase date and when available a fully completed and signed check form (see instruction manual) is required. teutonia does not grant any warranty if the product has been purchased as second-hand product or from an unauthorized reseller/dealer.
6. If a defect covered by this additional commercial guarantee (see section 11) occurs, teutonia will decide whether to repair the defect in the teutonia After Sales department, at an authorized Service Center, at a qualified dealer (remedying) or if the consumer will be provided with a new product (substitute); in any case repairs will be excluded if these will lead to unreasonable costs for teutonia or its qualified dealer. In case of remedying, teutonia will decide at its own discretion if the defective part will be repaired or replaced. teutonia reserves the right to stop the production of a model, a spare part, a color, a fabric or an accessory. In such a case teutonia will provide the consumer with a product, a spare part, a color or fabric of at least equivalent quality as replacement.
7. In relation to the rights referred to in section 6, the following provisions apply:
 - a. Claims made for products under this commercial guarantee can only be made to the teutonia dealers from which the product was purchased in the European Economic Area (EEA), Switzerland and Russia. If the product is shipped in a territory other than the territory of the EEA, Switzerland or Russia, the commercial guarantee may not be claimed (in such case the applicable warranty will be the local statutory warranty).
 - b. Replaced items become property of teutonia and its local affiliates.
 - c. For items that have been installed, painted or repaired in the course of remedying the guarantee conditions will continue to apply until the expiry of the original guarantee period. This also applies to a product that has been replaced. Remedying or replacement is not entitling to an extension of the guarantee period.
 - d. If a product becomes unusable due to a defect covered by this commercial guarantee conditions (see section 11) the consumer needs to contact his/her teutonia dealer immediately. The dealer will then advise the consumer whether the product can be repaired in the store, need to go to his service workshop or if the product needs to be sent to teutonia for service.
 - e. Further claims are excluded from this commercial guarantee. In particular, compensation such as providing loaner stroller for the duration of the repair or damage compensation claims.
 - f. If teutonia has to provide a new product following a commercial guarantee claim, then teutonia has the right to demand the return of the defective product from the consumer. The return of the defective product and the delivery of a new product can only be made to the dealer from which the original purchase was made.
8. If a repair – claimed in accordance with the above section 6 – fails, especially if the defect has not been rectified or further repair attempts are unreasonable for teutonia or its qualified dealer, then the consumer can only request the delivery of a product (same or of equivalent value) free of defects from teutonia. Section 7f applies accordingly.
9. These commercial guarantee conditions do not apply, if the defect was caused by the fact that:
 - the product was subjected to abuse or excessive use not in compliance with the instructions manual (e.g. if the total allowed weight was not respected) or
 - the product was repaired and maintained improperly by the warrantee or a third party who is not a qualified teutonia dealer or
 - product parts that are not authorized by the manufacturer/brand have been installed or the product has been altered in a manner that is not approved by teutonia or
 - no original teutonia accessories have been used or

– the consumer has not followed the rules on usage, care and treatment of the product (see instruction manual).

10. Normal wear and tear is excluded from the commercial guarantee. Likewise, defects (e.g. rust, scratches, corrosion) caused by external influences, external environmental factors (e.g. accident, hail, ice, snow, flooding, high humidity) or lack of maintenance and care. See also section 11.
11. The following table provides detailed insights into defects that fall under the “Go Carefree” commercial guarantee respectively. The table is differentiated by hard goods (e.g. frame, wheels, parking brake, etc.) and soft goods or accessories (e.g. zipper, buttons, belt etc.). Section 9 and 10 shall apply accordingly:

teutonia Hard Goods guarantee Coverage

Item	Complaint	Cause/Comment	1 year	2 years	3 years
Parking brake	No function	All other than adjustment	yes	yes	yes
	No function	Adjustment only	yes	yes	yes
Frame	Scratches & Rust	Wear & tear is not covered	no	no	no
	Powder coat flaking off		yes	yes	yes
	No folding function		yes	yes	yes
	Noises/Squeaking		yes	no	no
Handlebar grip	Damaged		yes	no	no
	Spinning on handlebar		no	no	no
Handbrake	No or reduced function	All other than adjustment & worn pads	yes	yes	yes
	No or reduced function	Adjustment only	yes	yes	yes
	No or reduced function	Worn pads	yes	yes	yes
Seat Brackets	No function	Broken parts	yes	yes	yes
Swivels (excl. wheels)	No or reduced function		yes	yes	yes
EVA wheels	Worn tread	Wear & tear	no	no	no
	Wobbling		no	no	no
Air wheels	Worn tread	Wear & tear	no	no	no
	Punctures	Wear & tear	no	no	no
Bumper bar	Broken		yes	yes	yes
	Damaged foam	Wear & tear	no	no	no
Incorrect assembly			no	no	no

teutonia Soft Goods & Accessory guarantee Coverage

Item	Complaint	Cause/Comment	1 year	2 year	3 year
Zippers	Broken or no function		yes	no	no
Torn Seams			yes	no	no
Snap Fasteners	Broken, fallen off, or No Function		yes	no	no
Stains			no	no	no
Colour fading	UV Damage(Major Fading)		yes	no	no
	Washing		no	no	no
Rips and Tears			yes	no	no
Harness			yes	yes	yes
Mould/pilling formation			no	no	no
Accessories		See the elements of soft-goods	yes	no	no

12. The present commercial guarantee does not limit the legal rights, in particular warranty claims against the dealer of the product and possible claims under the applicable statutory warranty on product liability against the manufacturer.

ДОПОЛНИТЕЛЬНАЯ ГАРАНТИЯ «БЕЗ ЗАБОТ»

Дополнительная коммерческая гарантия при покупке новых колясок и аксессуаров teutonia

1. В соответствии с действующим законодательством все покупатели, приобретающие новые коляски и аксессуары teutonia (в дальнейшем именуемые «продукция»), имеют право на получение гарантии, предусмотренной действующим законодательством.
2. Кроме того, группа компаний Newell Rubbermaid Group (в дальнейшем именуемая «teutonia») рада предложить своим клиентам дополнительную коммерческую гарантию «Без забот» сроком на 3 года. Teutonia гарантирует, что приобретенная продукция не имеет дефектов с точки зрения качества материала и изготовления. Данная гарантия распространяется на всю продукцию, приобретенную на территории Европейской экономической зоны (ЕЭЗ), Швейцарии и России.
3. Подробная информация о дефектах, покрываемых и не покрываемых коммерческой гарантией, представлена в таблице в разделе 11.
4. Срок действия полной коммерческой гарантии начинается одновременно с гарантией, предусмотренной действующим законодательством, т.е. с момента доставки продукции торговому представителем. Дата начала гарантийного срока указывается торговым агентом в бланке гарантийного талона; а также датой начала гарантийного срока считается дата, указанная в квитанции/чеке об оплате. После доставки покупатель должен сразу же проверить продукцию по комплектности и на наличие дефектов, и в случае их обнаружения без промедления сообщить об этом торговому представителю.
5. Чтобы воспользоваться коммерческой гарантией, необходимо предоставить подтверждение осуществления покупки с указанием даты приобретения: заполненный и подписанный гарантийный талон и чек/квитанцию об оплате. Гарантия teutonia не распространяется на продукцию, которая была приобретена, как бывшая в употреблении или у неофициального дилера/торгового представителя.
6. В случае обнаружения какого-либо дефекта, покрываемого настоящей дополнительной коммерческой гарантией (см. раздел 11), teutonia принимает решение об устранении такого дефекта в Отделе послепродажного обслуживания teutonia, в официальном Сервисном центре или у официального дилера (ремонт), либо доставке покупателю новой продукции (замене); при этом проведение ремонта исключается в любом случае, когда это может повлечь за собой необоснованные расходы для teutonia или ее официального дилера. В случае устранения дефектов teutonia по своему собственному усмотрению принимает решение о том, подлежит ли неисправный элемент ремонту или замене. Teutonia сохраняет за собой право прекращать производство конкретной модели, запасных частей, цветового исполнения, использования конкретного материала или аксессуаров. В подобном случае при замене teutonia должна предоставить покупателю продукцию, запасную часть, цветовое исполнение или материал, как минимум, эквивалентного качества.
7. В отношении прав, описанных в разделе 6, действуют положения ниже:
 - а. Любые претензии в отношении продукции по настоящей коммерческой гарантии предъявляются только тому торговому представителю, у которого была приобретена продукция на территории Европейской экономической зоны (ЕЭЗ), Швейцарии и России. Если продукция поставляется на территорию иную, чем ЕЭЗ, Швейцария или Россия, претензии по коммерческой гарантии не принимаются (в подобном случае на продукцию распространяется местная гарантия, предусмотренная действующим законодательством).
 - б. Замененные детали переходят в собственность teutonia и ее местных филиалов.
 - в. На детали, устанавливаемые или подвергающиеся покраске или ремонту в результате устранения дефектов, гарантийные условия продолжают распространяться до окончания первоначального гарантийного срока. Данное условие действует также в отношении продукции, подлежащей замене. Устранение дефектов или замена не являются основанием для продления гарантийного срока.
 - г. Если продукция признается непригодной для использования ввиду дефекта, покрываемого настоящей коммерческой гарантией (см. раздел 11), покупатель должен незамедлительно обратиться к своему официальному дилеру teutonia. После чего дилер должен сообщить покупателю, будет ли продукция отремонтирована в магазине, либо передана в сервисный центр, либо направлена в teutonia для прохождения обслуживания.
 - д. Дальнейшие претензии не покрываются настоящей коммерческой гарантией. В частности, компенсация, например, предоставление коляски во временное пользование на период ремонта или компенсация ущерба.
 - е. Если в целях удовлетворения претензии по коммерческой гарантии teutonia должна предоставить новую продукцию, то teutonia вправе потребовать возврата неисправной продукции от покупателя. Возврат неисправной продукции и доставка новой продукции осуществляется исключительно через торгового представителя, у которого была первоначально оформлена покупка.
8. Если ремонт, заявленный в соответствии с разделом 6 выше, не имел успеха, в особенности, если не был устранен дефект, либо дальнейший ремонт был признан нецелесообразным для teutonia или ее официального дилера, покупатель лишь может потребовать от teutonia доставки продукции (такой же или аналогичной стоимости), не содержащей дефектов. В данном случае применяется требование, содержащееся в разделе 7 «е».
9. Условия настоящей коммерческой гарантии не распространяются, если дефект возник в результате того, что:
 - продукция использовалась с нарушением правил эксплуатации, либо подвергалась чрезмерной нагрузке в нарушение требований, предусмотренных Руководством по эксплуатации (например, в случае

- несоблюдения требования о максимально разрешенном весе), или
- продукция подвергалась ремонту или ненадлежащему обслуживанию держателем гарантии или третьим лицом, не являющимся официальным дилером teutonia, или
 - были установлены детали, не одобренные производителем, либо продукция подверглась какой-либо модификации без согласия teutonia, или
 - использовались неоригинальные аксессуары teutonia, или
 - покупатель не соблюдал правила по эксплуатации, уходу и содержанию продукции (см. Руководство по эксплуатации).
 - после воздействия на продукцию непреодолимой силы (землетрясение, удары молнии, пожар, наводнение, наезд транспорта и т.д.), а так же химически активной среды и красителей, колюще-режущих средств, различных загрязнителей, или
 - продукция подверглась некорректной транспортировке, в том числе АВИА, или
 - при утере продукции покупателем, в том числе комплектующих узлов и аксессуаров
10. Настоящая коммерческая гарантия не распространяется на случаи естественного износа, включая аналогичные дефекты (например: ржавчина, царапины, коррозия), возникающие под воздействием внешних факторов (например, повреждения, града, наледи, снега, затопления, повышенной влажности), либо в результате ненадлежащего ухода или содержания. См. также раздел 11.
11. В таблицах ниже приведено подробное описание дефектов, на которые распространяется дополнительная коммерческая гарантия «Без забот». Продукция в таблицах делится на товары длительного пользования (жесткие товары – рама, колеса, парковочный тормоз, и т.п.) и товары краткосрочного пользования или аксессуары (мягкие товары – молнии, пуговицы, ремни и т.п.). Применяются условия разделов 9 и 10:

Гарантия teutonia на товары длительного пользования (жесткие товары)

Наименование	Неисправность	Причина/Пояснение	1 год	2 года	3 года
Парковочный (стояночный) тормоз	Не функционирует	Иные, чем регулировка	да	да	да
	Не функционирует	Только регулировка	да	да	да
	Царапины и ржавчина	Не покрывает случаи износа	нет	нет	нет
Рама (шасси)	Отслаивается порошковое покрытие		да	да	да
	Не складывается		да	да	да
	Разлом сварного шва		да	да	да
	Шумы/Скрипы		да	нет	нет
			да	нет	нет
Накладка на ручку	Повреждена		да	нет	нет
	Прокручивается на ручке		нет	нет	нет
Ручной тормоз	Не функционирует или неисправен	Иные, чем регулировка или износ прокладок	да	да	да
	Не функционирует или неисправен	Только регулировка	да	да	да
	Не функционирует или неисправен	Износ прокладок	да	да	да
Фиксатор крепления сиденья (прогулочный блок)	Не функционирует	Повреждены детали	да	да	да
Шарниры (кроме колес)	Не функционируют или неисправны		да	да	да
Колеса EVA (пластиковые, литые)	Изношен протектор	Износ	нет	нет	нет
	Качание		нет	нет	нет
Надувные коёса	Изношен протектор	Износ	нет	нет	нет
	Прокол	Износ	нет	нет	нет
Бампер безопасности	Поврежден		да	да	да
	Повреждение пеноматериала	Износ	нет	нет	нет
Неправильная сборка			нет	нет	нет

Гарантия teutonia на товары краткосрочного пользования (мягкие товары)

Наименование	Неисправность	Причина/Пояснение	1 год	2 года	3 года
Молнии	Сломаны или не функционируют		да	нет	нет
Разрывы по швам			да	нет	нет
Застежки на кнопках	Сломаны, отсутствуют или неисправны		да	нет	нет
Пятна			нет	нет	нет
Выцветание цвета	Под воздействием УФ-лучей (полное выцветание)		да	нет	нет
	После стирки		нет	нет	нет
Порывы и трещины			да	нет	нет
Ремни			да	да	да
Прессование/расслоение			нет	нет	нет
Аксессуары		См. элементы мягких товаров	да	нет	нет

12. Настоящая коммерческая гарантия не ограничивает законных прав в случае конкретных претензий по гарантии в адрес торгового представителя продукции, а также возможных претензий по гарантии, предусмотренной действующим законодательством, по качеству продукции в адрес производителя.

Gwarancja Beztroski Dodatkowa Gwarancja Handlowa na zakup nowych wózków spacerowych i wyposażenia firmy teutonia

1. Zgodnie z obowiązującymi przepisami prawa, wszyscy klienci kupujący nowe wózki spacerowe lub wyposażenie firmy teutonia (zwane dalej „produktem”) korzystają z obowiązującej rękojmi.
2. Ponadto, Grupa Newell Rubbermaid (zwana dalej „teutonia”) ma przyjemność udzielić klientom dodatkowej 3-letniej handlowej Gwarancji „Beztroski”. Teutonia gwarantuje, że zakupiony produkt jest wolny od wad materiałowych i wad wykonania. Niniejsze postanowienia dotyczą wszystkich produktów zakupionych w Europejskim Obszarze Gospodarczym (EEA), Szwajcarii i Rosji.
3. Szczegóły dotyczące wad objętych i nie objętych gwarancją handlową znajdują się w tabeli w punkcie 11.
4. Całkowity okres gwarancji handlowej rozpoczyna się w tym samym czasie co okres rękojmi, tzn. w momencie dostawy produktu przez pośrednika handlowego. Pośrednik handlowy wskazuje datę początkową na formularzu kontrolnym (patrz instrukcja obsługi), ale w przypadku braku tego formularza, data początkowa znajduje się na paragonie. Przy dostawie produktu klient zobowiązany jest niezwłocznie sprawdzić czy produkt posiada wady, a jeśli tak, bez zbędnej zwłoki zgłosić je pośrednikowi handlowemu.
5. W Aby skorzystać z gwarancji handlowej, wymagany jest dowód zakupu z początkową datą zakupu oraz w pełni uzupełniony i podpisany formularz kontrolny (patrz instrukcja obsługi), jeśli był dostępny. teutonia nie udziela żadnej gwarancji na produkt zakupiony z drugiej ręki bądź od nieautoryzowanego sprzedawcy/pośrednika handlowego.
6. W przypadku wystąpienia wady objętej niniejszą dodatkową gwarancją handlową (patrz punkt 11), teutonia podejmie decyzję odnośnie tego czy wada zostanie naprawiona w Dziale Posprzedażowym teutonia, w autoryzowanym Centrum Serwisowym, u kwalifikowanego pośrednika handlowego (naprawa) lub klient otrzyma nowy produkt (produkt zastępczy). W każdym przypadku wyklucza się dokonanie naprawy, jeśli wiąza się z tym nieuzasadnione koszty po stronie teutonia lub jej kwalifikowanego pośrednika handlowego. W przypadku naprawy teutonia zdecydowanie, według własnego uznania, czy wadliwa część zostanie naprawiona czy wymieniona. teutonia zastrzega sobie prawo do zaprzestania produkcji modelu, części zamiennej, koloru, materiału lub wyposażenia. W takim przypadku teutonia dostarczy klientowi produkt, część zamienną, kolor lub materiał co najmniej takiej samej jakości jak część wymieniona.
7. Odnośnie do praw, o których mowa w punkcie 6, obowiązują następujące warunki:
 - a. Reklamacje na produkty z tytułu niniejszej gwarancji handlowej mogą być składane jedynie u tych pośredników handlowych teutonia, u których produkt został zakupiony w Europejskim Obszarze Gospodarczym (EEA), Szwajcarii i Rosji. Jeśli produkt jest wysyłany na inne terytorium niż Europejski Obszar Gospodarczy (EEA), Szwajcaria lub Rosja, nie można zgłaszać roszczeń z tytułu gwarancji handlowej (w takim przypadku obowiązującą gwarancją będzie rękojmia mająca zastosowanie w danym miejscu).
 - b. Wymienione artykuły stają się własnością teutonia i jej lokalnych oddziałów.
 - c. W przypadku artykułów, które zostały zamontowane, pomalowane lub naprawione w okresie naprawy, warunki gwarancji pozostaną w mocy do momentu wygaśnięcia pierwotnego okresu gwarancji. Dotyczy to również wymienionego produktu. Naprawa lub wymiana nie uprawnia do wydłużenia okresu gwarancji.
 - d. Jeśli produkt staje się niezdatny do użytku z powodu wady objętej niniejszymi warunkami gwarancji handlowej (patrz punkt 11), klient powinien niezwłocznie skontaktować się ze swoim pośrednikiem handlowym firmy teutonia. Wówczas pośrednik handlowy poinformuje klienta o tym czy produkt może zostać naprawiony w sklepie, musi trafić do jego warsztatu serwisowego lub zostać wysłany do firmy teutonia do obsługi serwisowej.
 - e. Wyklucza się dalsze reklamacje z tytułu niniejszej gwarancji handlowej, a w szczególności wyklucza się rekompensatę w postaci wypożyczenia wózka spacerowego na czas naprawy bądź roszczenia z tytułu odszkodowania za szkody.
 - f. Jeśli w wyniku reklamacji z tytułu gwarancji handlowej firma teutonia będzie zobowiązana dostarczyć nowy produkt, wówczas teutonia będzie miała prawo żądać zwrotu wadliwego produktu od klienta. Wadliwy produkt jest zwracany lub nowy produkt jest wysyłany wyłącznie do tego pośrednika handlowego, u którego produkt został pierwotnie nabyty.
8. Jeśli naprawa zgłoszona zgodnie z powyższym punktem 6 nie zostanie zrealizowana, zwłaszcza jeśli wada nie zostanie naprawiona lub dalsze próby naprawy okażą się nieuzasadnione dla teutonia lub jej kwalifikowanego pośrednika, wówczas klient może wymagać od firmy teutonia jedynie dostawy produktu (tej samej lub równoważnej wartości), który będzie wolny od wad. Stosuje się odpowiednio punkt 7f.
9. Niniejsze warunki gwarancji handlowej nie mają zastosowania, jeśli wada jest wynikiem następujących sytuacji:
 - produkt był niewłaściwie lub nadmiernie używany, niezgodnie z instrukcją obsługi (np. jeśli przekroczono dopuszczalną masę całkowitą) lub
 - produkt został naprawiony i poddany konserwacji w sposób niewłaściwy przez posiadacza gwarancji lub osobę trzecią, która nie jest kwalifikowanym pośrednikiem handlowym teutonia lub

- zainstalowano części produktów, które nie zostały autoryzowane przez producenta/części produktów nieautoryzowanej marki bądź produkt został zmodyfikowany w sposób, na który teutonia nie wyraziła zgody lub
 - nie użyto oryginalnego wyposażenia teutonia lub
 - klient nie przestrzegał zasad użytkowania i konserwacji produktu (patrz instrukcja obsługi).
10. Gwarancja handlowa nie obejmuje zwykłego zużycia. Podobnie, gwarancja nie obejmuje wad (np. rdza, rysy, korozja) spowodowanych zewnętrznym oddziaływaniem, zewnętrznymi czynnikami środowiskowymi (np. wy-padek, grad, lód, śnieg, powódź, wysoka wilgotność) bądź brakiem konserwacji. Patrz także punkt 11.
11. Poniższa tabela przedstawia szczegółową analizę wad, które są objęte handlową Gwarancją „Beztroski“. Produkty w tabeli zostały podzielone na części twarde (np. rama, koła, hamulec postojowy, itp.) i części miękkie lub wyposażenie (np. zamek błyskawiczny, guziki, pasek, itp.). Stosuje się odpowiednio punkt 9 i 10.

Zakres gwarancji firmy teutonia na Części Twarde

Artykuł	Reklamacja	Przyczyna/Uwaga	1 rok	2 lata	3 lata
Hamulec postojowy	Brak działania	Inna niż regulacja	tak	tak	tak
	Brak działania	Tylko regulacja	tak	tak	tak
Rama	Rysy i rdza	Zużycie nie jest objęte gwarancją	nie	nie	nie
	Łuszcząca się proszkowa powłoka		tak	tak	tak
	Nie składa się		tak	tak	tak
	Hałasy/Piski		tak	nie	nie
Rączka	Zniszczona		tak	nie	nie
	Ślizgająca się		nie	nie	nie
Hamulec ręczny	Brak lub ograniczone działanie	Inna niż regulacja oraz zużyte klocki	tak	tak	tak
	Brak lub ograniczone działanie	Tylko regulacja	tak	tak	tak
	Brak lub ograniczone działanie	Zużyte klocki	tak	tak	tak
Wsporniki siedziska	Brak działania	Zepsute części	tak	tak	tak
Mechanizm obrotowy	Brak lub ograniczone działanie		tak	tak	tak
(bez kół) Koła EVA	Zużyty bieżnik	Zużycie	nie	nie	nie
	Chybotanie		nie	nie	nie
Koła pompowane	Zużyty bieżnik	Zużycie	nie	nie	nie
	Przebiecie	Zużycie	nie	nie	nie
Pałak	Złamany		tak	tak	tak
	Zniszczona pianka	Zużycie	nie	nie	nie
Nieprawidłowy montaż			nie	nie	nie

Zakres gwarancji firmy teutonia na Części Miękkie i Wyposażenie

Artykuł	Reklamacja	Przyczyna/Uwaga	1 rok	2 lata	3 lata
Zamki błyskawiczne	Zepsute lub nie działające		tak	nie	nie
Rozzerwane szwy			tak	nie	nie
Zatrzaski	Zepsute, odpadające lub nie działające		tak	nie	nie
Plamy			nie	nie	nie
Błaknący kolor	W wyniku promieniowania UV(Znaczące powłoczenie)		tak	nie	nie
	Mycie		nie	nie	nie
Rozprucia i rozdarcia			tak	nie	nie
Pasy			tak	tak	tak
Pleśń/tuszczenie się			nie	nie	nie
Wyposażenie		Patrz elementy części miękkich	tak	nie	nie

12. Niniejsza gwarancja handlowa nie ogranicza ustawowego prawa, w szczególności roszczeń gwarancyjnych przeciwko pośrednikowi handlowemu sprzedającemu produkt oraz ewentualnych roszczeń z tytułu rękojmi odnośnie do odpowiedzialności za produkt przeciwko producentowi.

Übergabe-Check

Name: _____ **Wagentyp:** _____

Adresse: _____ **QS-Nr./Fahrgestell-Nr.:** _____

PLZ: _____ **Stoff-Farbe (Dessin):** _____

Ort: _____ **Zubehör:** _____

Telefon (mit Vorwahl): _____

E-mail: _____

Übergabe-Check, vom Kunden auszufüllen

Vollständigkeit in Ordnung

Funktionsprüfung in Ordnung

Klappmechanismus in Ordnung

Fahrverhalten in Ordnung

Räder überprüfen in Ordnung

Verstellmechanismen überprüfen in Ordnung

Bremssicherheitsprüfung in Ordnung

Federung überprüfen in Ordnung

Unversehrtheit

Gestell überprüfen in Ordnung
(insbesondere auf Lackschäden,
Kratzer und andere erkennbare Fehler)

Stoffteile überprüfen in Ordnung
(insbesondere auf Risse,
Nähte, Druckknöpfe)

Kunststoffteile überprüfen in Ordnung

Ich habe den Wagen geprüft und mich ver-
gewissert, dass alles komplett ausgeliefert
worden ist und alle Funktionen vollständig
gegeben sind.

Ich habe folgende Mängel festgestellt:

Diese werden behoben durch
 Reparatur Austausch

Ich habe ausreichend Information über
das Produkt und seine Funktionen vor dem
Kauf erhalten und die Pflege- und Wartungs-
anweisungen zur Kenntnis genommen
**und insbesondere die Bedienungsanleitung
mit den darin enthaltenen Informationen zu
meinen Ansprüchen im Reklamationsfall
erhalten.**

Kaufdatum: _____

Stempel des Händlers

Unterschrift des Käufers

Unterschrift des Händlers



Handover form

Name: _____ **Type of pram:** _____

Street: _____ **QA/Chassis no:** _____

Town: _____ **Colour (design) of fabric:** _____

Postcode: _____ **Accessories:** _____

Telephone no. (incl. code): _____

e-mail: _____

Handover form, to be filled in by customer

Product complete OK I have checked the pram and am satisfied that it has been supplied in its entirety and that all functions are working properly.

Function checked OK

Folding mechanism OK

Ride characteristics OK I have found the following defects:

Wheels checked OK _____

Adjusting mechanisms checked OK _____

Brake safety checked OK

Suspension checked OK

These will be rectified either by:
 repair replacement

Good condition OK I have received adequate information about the product and its functions prior to purchase, am aware of the care and maintenance instructions

Check frame (especially for damage to paintwork, scratches and other obvious defects) OK

Check fabric parts (especially for tears, seams, press-studs) OK **and most particularly, have obtained a copy of the instructions for use with the information they contain regarding my rights in the event of a complaint.**

Check plastic parts OK

Date of purchase: _____























Dealer stamp

Customer (signature)

Dealer (signature)



KOMPATIBILITÄT/COMPATIBILITY

			Bliss	BeYou! Elite	Cosmo V4	Mistral S V4	Mistral P/ Prestige V4	Fun	Élégance
Sitzensatz/ Seat unit	First Class Sitz/ First-Class Seat		X	X	X	X	X	X	-
	Élégance Sitz/ Élégance Seat		-	-	-	-	-	-	X
Tragetaschen/ Carrycots	Gestelltragetasche/ Chassis Carrycot		X	X	X	X	X	X	-
	Vario Plus Tragetasche/ Vario Plus Carrycot		X	X	X	X	X	X	X
	Softtragetasche/ Soft Carrycot		X	X	X	X	X	X	X
	Élégance Gestelltragetasche/ Élégance Chassis Carrycot		-	-	-	-	-	-	X
Zubehör/ Accessories	Pflegetasche/ Changing Bag My Essential		X	X	X	X	X	X	X
	Pflegetasche/ Changing Bag My Pack		X	X	X	X	X	X	X
	Winterfußsack/ Winter Footmuff		X	X	X	X	X	X	X
	Sommerfußsack + Windschutz/ Summer Footmuff + Windshield		X	X	X	X	X	X	X
	Lammfellfußsack/ Lambskin Footmuff		X	X	X	X	X	X	X
	Polar Bear		X	X	X	X	X	X	X
	Sommer Set/ Summer Set		X	X	X	X	X	X	-
	Sonnenschirm/ Parasol		X	X	X	X	X	X	X
	Wetterschutz/ Weather Protection		X	X	X	X	X	X	X
	Regenpelerine/ Rain Cover		X	X	X	X	X	X	X
	Radschutzbezug/ Wheel Cover		X	X	X	X	X	X	-
	Cross Country		X	X	X	X	-	X	-
Luftpumpe/ Air Pump		-	-	-	-	-	-	X	
Autositz & Adapter/ Car Seat & Adapters	Tario		X	X	X	X	X	X	-
	Basis Tario/ Tario Base		X	X	X	X	X	X	-
	Adapter für/for teutonia Tario, Maxi-Cosi, Kiddy, Cybex, Britax-Römer		X	X	X	X	X	X	-

- Ⓓ Technische Änderungen vorbehalten.
- Ⓘ We reserve the right to make changes that promote technical changes.
- Ⓕ Nous nous réservons le droit de procéder à des changements techniques.
- Ⓕ Oikeus teknisiin muutoksiin pidätetään.
- Ⓕ Teutonia förbehåller sig rätten till tekniska förändringar.
- Ⓖ Technische wijzigingen voorbehouden.
- Ⓕ Vi forbeholder os retten til tekniske ændringer.
- Ⓖ Med forbehold om tekniske endringer.
- Ⓘ Salvo modifiche tecniche.
- Ⓕ Право на внесение технических изменений сохраняется.
- Ⓕ Technické změny vyhrazeny.
- Ⓕ Zastrzegamy sobie prawo do technicznych zmian.
- Ⓕ A műszaki változtatások jogát fenntartjuk.
- Ⓕ Vyhradujeme si právo na zmeny dané technickými zmenami.
- Ⓕ Mēs paturam tiesības izmainīt tehnisko specifikāciju īpašības.
- Ⓕ Mes pasiliegame teise daryti pakeitimus, kurie skatina techninius pokyčius
- Ⓕ Jätame õiguse teha tehnilises osas muudatusi.

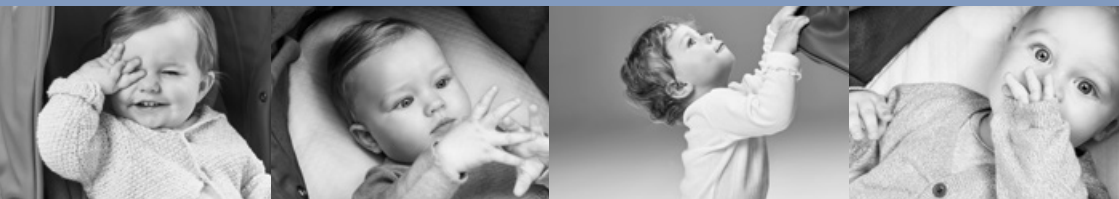

teutonia

First Class
für die Kleinsten



Newell Poland Services Sp. Z.o.o.
Plac Andersa 7
61-894 Poznan, Poland

NWL Germany Services GmbH
Siemensstraße 35
32120 Hiddenhausen

teutonia.service@newellco.com
www.teutonia.com

Haftungshinweis:

Wir garantieren nicht für die Aktualität, Richtigkeit und Vollständigkeit der zur Verfügung gestellten Informationen und Daten. Wir behalten uns das Recht vor Veränderungen der dargestellten Informationen vorzunehmen. Die Bilder und Darstellung der Farben sind nicht verbindlich und können vom Original abweichen.