

**4781**

**(D)** Aufbau- und Gebrauchsanleitung für Türschutzzitter  
**Easy Lock Art.-Nr. 4781**

Wichtig !

Nehmen Sie sich zum Aufbau genügend Zeit und lesen Sie t Anleitung genau durch.

### Für späteres Nachschlagen aufbewahren.

**(GB)** Instruction for assembly and use of door safety gate  
**Easy Lock Art.-No. 4781**

Important !

Please devote enough time to the assembly reading the instructions carefully.

### Please keep for further reference.

**(F)** Instructions d'assemblage et d'emploi pour la barrière pour la porte  
**Easy Lock réf. 4781**

Important !

Prenez votre temps pour le montage et lisez les instructions en détail.

### A conserver pour une consultation ultérieure.

**(NL)** Montage- en gebruiksaanwijzing voor veiligheidshekje  
**Easy Lock art. 4781**

Belangrijk !

Neemt u voor de montage voldoende tijd en lees de handleiding goed door.

### Bewaar voor latere raadpleging.

**(I)** Montaggio ed istruzioni per l'uso di inferriate di protezione per porte  
**Easy Lock cod. art. 4781**

Importante !

Prendete Vi abbastanza tempo per leggere le istruzioni con la dovuta accuratezza.

### Conservate questa descrizione per poter far riferimento ad essa in un secondo momento.

**(DK)** Monterings- og brugsanvisning til beskyttelsesgitter for døre  
**Easy Lock Art.-Nr. 4781**

Vigtigt !

Skal opbevares til senere brug. Cifrene angiver monteringsrækkefølgen. Monteringen bør foretages i ro og fred.

**(E)** Instrucciones de montaje y de uso para rejillas de protección de puertas  
**Easy Lock, n° de art. 4781**

Importante !

Tómese el tiempo necesario para montar el parque y lea con atención las instrucciones completas.

### Guárdelas para poder leerlas posteriormente en caso necesario.

**(H)** Összeszerelési és használati útmutató ajtóba szorítható védőrácsoshoz  
**Easy Lock (cikkszám: 4781) járókához**

Fontos !

Szánjon elegendő időt a járóka összeszerelésére és kérjük, pontosan olvassa el a leírást.

### Jövőbeni tájékoztatóhoz kérjük, a leírást őrizze meg.

**Geuther**

Kindermöbel und -geräte GmbH & Co.KG

96266 Mitwitz-Steinach

www.geuther.de



**(D)** **Achtung !**

Nur die ordnungsgemäße, vorgeschlagene Montageart gewährleistet den höchstmöglichen Schutz Ihres Kindes.

Bitte beachten Sie folgende Angaben

Das Schutzgitter 4781 ist für Öffnungen von 68,5 - 78 cm geeignet.

Sie dürfen nur zwischen stabilen und sauberen Türfutterseiten bzw. Wandöffnungen eingebaut werden.

Dieses Schutzgitter ist für Kinder bis zu 24 Monaten bestimmt. Da sich Kinder unterschiedlich entwickeln ist dies nur ein Richtwert.

Bei älteren Kindern besteht die Gefahr des Überkletterns.

Lassen Sie Ihr Kind nicht unbeaufsichtigt, so schützen Sie es vor Unfällen.

Prüfen Sie nach dem Einbau nochmal anhand der Anleitung, ob das Schutzgitter fest und funktionstüchtig ist.

Prüfen Sie regelmäßig den festen Sitz, den allgemeinen Zustand und die Funktion der Verschlüsse Ihres Schutzgitters.

Beschädigte und unvollständige Schutzgitter nicht mehr verwenden.

Es dürfen nur vom Hersteller gelieferte Ersatzteile verwendet werden.

Dieses Schutzgitter darf nicht über Fenster und dergleichen angebracht werden.

Zur Reinigung nur warmes Wasser verwenden.

Das Schutzgitter entspricht bei ordnungsgemäßem Einbau der NORM EN 1930 : 2000

**(GB)** **Caution !**

Your child can only be protected to the best possible degree if the gate is properly fitted in accordance with these instructions.

Please note that safety gate Art. No. 4781 is suitable for doorways etc. measuring 68.5 - 78 cm.

The safety gate must only be installed between solid, clean door jams / walls.

This door guard is intended for children aged up to 24 months. As children develop at different rates, this is only a guide.

Older children might climb over the gate.

Never leave your child unattended, this is the best way of protecting it from accidents.

Once installed, check against the instructions that the safety gate is firmly installed and functioning.

Regularly check that the gate is firmly in place, that it is in a good general condition and that the locking mechanisms function.

Do not continue to use the safety gate if it is damaged or if components are missing.

Only spares supplied by the manufacturer are to be used.

This safety gate must not be fitted to windows or similar.

To clean, use warm water only.

If fitted properly, the safety gate conforms to EN 1930 : 2000.

**(F)** **Attention !**

Seul le montage en bonne et due forme proposé ici garantira la meilleure protection pour votre enfant.

Veuillez tenir compte des indications suivantes :

la barrière pour la porte art. n° 4781 est conçue pour des ouvertures de 68,5 à 78 cm.

Elle ne peut être intégrée qu'entre des chambranles de portes solides et propres voire des ouvertures dans le mur.

Cette barrière pour la porte est conçue pour des enfants jusqu'à l'âge de 24 mois. Puisque les enfants ont un développement différent, cet âge limite n'est qu'une valeur de référence.

Les enfants plus âgés risquent d'escalader la barrière.

Ne laissez pas votre enfant sans surveillance, ceci permettra d'éviter les accidents.

Vérifiez après l'installation une fois encore à l'aide du mode d'emploi si la barrière pour la porte est correctement fixée et fonctionnelle.

Vérifiez régulièrement si la barrière est encore bien fixée, en bon état et si les fermetures fonctionnent correctement.

Ne plus utiliser les barrière pour la porte détériorées et incomplètes.

Il ne faut utiliser que des pièces de rechange fournies par le fabricant.

Cette barrière pour la porte ne doit pas être installée sur des fenêtres et des ouvertures de ce genre.

N'utiliser que de l'eau chaude pour le nettoyage.

La barrière pour la porte répond à la norme EN 1930 : 2000 si elle a été installée en bonne et due forme.

Conforme aux exigences de sécurité.

**(NL)** **Let op !**

Enkel de voorgeschreven montagewijze waarborgt een goede bescherming van uw kind.

Houd rekening met het volgende.

Het veiligheidshekje art. nr. 4781 is geschikt voor openingen van 68,5 - 78 cm.

Het hekje mag enkel tussen stabiele en schone lijstwerken van deuren en in muuropeningen gemonteerd worden.

Dit hekje is bedoeld voor kinderen tot en met 24 maanden. Daar kinderen zich verschillend ontwikkelen is dit slechts een richtwaarde.

Oudere kinderen kunnen over het hekje klauteren.

Laat uw kind niet zonder toezicht. Zo behoedt u uw kind voor ongevallen.

Na de montage moet u met behulp van deze handleiding nog eens controleren of het hekje stevig vastzit en goed werkt.

Controleer regelmatig of het hekje stevig vastzit, de toestand van het hekje en de functie van de sluitingen.

Beschadigde en onvolledige hekjes mogen niet meer gebruikt worden.

Er mogen enkel reserveonderdelen gebruikt worden die door de fabrikant geleverd worden.

Dit hekje mag niet voor ramen en dergelijke gemonteerd worden.

Gebruik voor de reiniging enkel warm water.

Bij een juiste montage voldoet het hekje aan de NORM EN 1930 : 2000.

**(I)** **Attenzione !**

Solo il tipo di montaggio previsto, eseguito a regola d'arte garantisce la protezione migliore del Suo bambino.

Per favore attenersi a quanto indicato

Le inferriate di protezione per porte art. n° 4781 è adatta per aperture fra 68,5 e 78 cm.

Esse possono essere montate risp. solo fra i lati di rivestimento delle porte e vani stabili e puliti..

Questa inferriata di protezione è pensata per bambini fino a 24 mesi. Dato che ogni bambino cresce diversamente, l'età indicata è solo un valore orientativo..

Con bambini più grandi esiste il pericolo per possano scavalcarla.

Non lasci il Suo bambino incustodito, per proteggerlo dal pericolo di incidenti.

Dopo il montaggio, controlli ancora una volta, sulla base delle istruzioni, se l'inferriata di protezione sia ben fissa e funzionante.

Controlli regolarmente che l'inferriata sia ben fissa, ne verifichi lo stato generale ed il funzionamento delle chiusure.

Inferriate protettive danneggiate e incomplete non devono essere più usate.

Si devono usare solo pezzi di ricambio forniti dal produttore.

Questa inferriata di protezione non deve essere montata su finestre o simili.

Per pulirla usare solo acqua calda.

L'inferriata di protezione è conforme al montaggio regolare saecondo la NORMA EN 1930 : 2000

**(DK)** **Bemærk:**

Kun den korrekte, foreslåede monteringsmåde garanterer den bedst mulige beskyttelse af barnet.

Følgende oplysninger skal iagttages.

Beskyttelsesgitteret (varenr. 4781) egner sig til åbninger på 68,5 - 78 cm.

De må kun monteres mellem stabile og rene dørkarmesider resp. vægåbninger.

Dette beskyttelsesgitter er beregnet til børn op til 24 måneder. Da børn udvikler sig forskelligt, er dette kun en vejledende værdi.

Ved ældre børn er der fare for, at de klatrer over gitteret.

Lad barnet ikke være uden opsyn, således beskyttes det mod ulykker.

Efter monteringen skal det endnu engang ved hjælp af vejledningen kontrolleres, om beskyttelsesgitteret for døre er stabilt og funktionsdygtigt.

Beskyttelsesgitteret skal regelmæssigt kontrolleres med hensyn til stabilitet, almen tilstand og lukkeanordningernes funktion.

Beskadigede og ufuldstændige beskyttelsesgittere må ikke mere anvendes.

Der må kun anvendes reservedele, som producenten har leveret.

Dette beskyttelsesgitter må ikke anbringes over vinduer og lignende.

Til rengøring må der kun anvendes varmt vand.

Beskyttelsesgitteret opfylder ved korrekt montering NORM EN 1930 : 2000

**E) Atención !**

Sólo el tipo de montaje como es debido, propuesto, garantiza la protección más alta posible de su niño.

Favor observar los siguientes datos

La rejilla de protección, No. de art. 4781 es idónea para aberturas de 68,5 a 78 cm.

Se pueden montar sóla mente entre lados de forros de puertas estables y limpios o bien, aberturas de pared, respectivamente.

Esta rejilla de protección, está destinada para niños de hasta 24 meses. Puesto que, los niños se desarrollan distintamente, esto es sólo un valor aproximado.

En el caso de niños mayores, existe el peligro de trepar por encima.

No dejar al niño sin vigilar, de este modo se le protege contra accidentes.

Verificar tras el montaje otra vez, con ayuda de las instrucciones, de si la rejilla de protección de puertas está fija y funcionalmente apta.

Verificar regularmente el asiento fijo, el estado general y la función de los cierres de la rejilla de protección.

No emplear más rejillas de protección dañadas e incompletas.

Sóla mente se pueden emplear los recambios suministrados por el fabricante.

Esta rejilla de protección no puede ser colocada sobre ventanas ni semejantes.

Emplear para la limpieza sólo agua tibia.

La rejilla de protección en montaje como es debido, cumple con las exigencias de la **NORMATIVA EN 1930 : 2000**

**H) Figyelem !**

Csak a szabályszerű, javasolt szerelési mód szavatolja gyermeke lehető legnagyobb védelmét.

Kérjük, vegye figyelembe a következő adatokat.

A 4781. cikkszámú védőrács 68,5 - 78 cm közötti nyílásokba szerelhető.

A védőrács kizárólag stabil és tiszta ajtóbélesek ill. falnyílások közé szerelhető be.

A védőrács 24 hónapos kor alatti gyermekek esetében alkalmazható. Mivel a gyermekek eltérően fejlődnek, ez csak irányértékként vehető figyelembe.

Idősebb gyermekekénél fennáll a lehetősége annak, hogy a rácson átmásznak.

Soha ne hagyja gyermekét felügyelet nélkül, így óvhatja a balesetektől.

A beszerelés befejeztével a leírásnak megfelelően ellenőrizze még egyszer az ajtóba szorítható védőrács szilárd elhelyezkedését és működőképességét.

Rendszeresen ellenőrizze a védőrács szilárd elhelyezkedését, általános állapotát és a zárszerkezetek működését.

A sérült és hiányos védőrácsok használata tilos.

Csak a gyártó által szállított pótalkatrészek használhatók.

A védőrács nem helyezhető el ablakok vagy hasonlók felett.

Tisztításhoz csak meleg vizet használjunk.

Szabályszerű beszerelés esetén a védőrács megfelel az EN 1930 : 2000 szabványnak.

**D) Zusatzartikel: Verlängerungs-Set**

Im Fachhandel erhältlich.

**GB) Additional accessory: extension set**

available from specialist outlets.

**F) Article supplémentaire: Kit rallonge**

Disponible dans le commerce spécialisé.

**NL) Bijkomende artikelen: Verlengset**

Verkrijgbaar in de vakhandel.

**I) Articol accessor: Kit di prolunga**

Reperibile nelle rivendite specializzate.

**DK) Ekstratilbehør: Forlængelsesæt**

Kan fås i specialforretninger.

**E) Artículo adicional: Juego de prolongación**

De venta en comercios especializados.

**H) Kiegészítő cikkek: Hosszabbító készlet**

Szakkereskedelemben kapható.

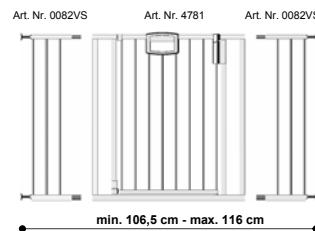
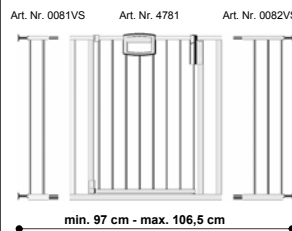
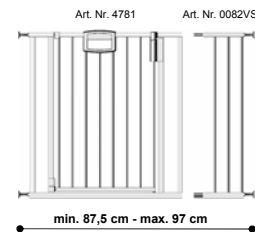
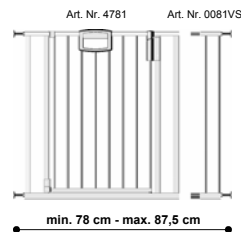

Teilleiste  
List of parts as illustrated  
Liste de pièces comme illustrée  
Onderdelenlijst  
Listino pezzi  
Indhold  
Lista de piezas  
Alkotóelemek jegyzéke

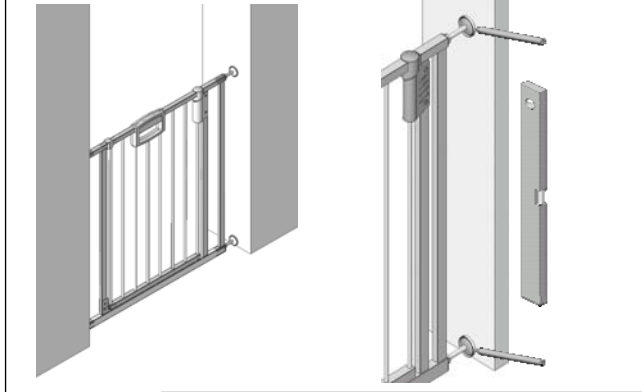
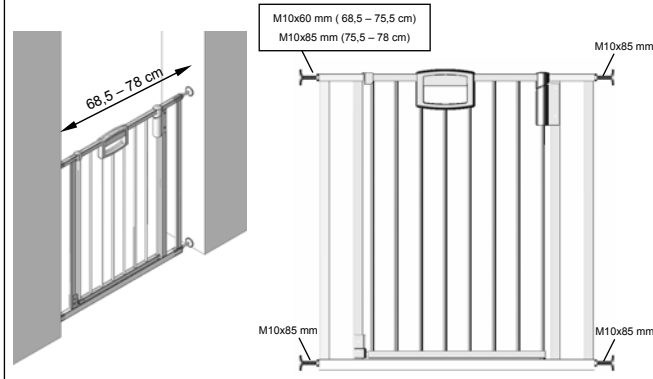
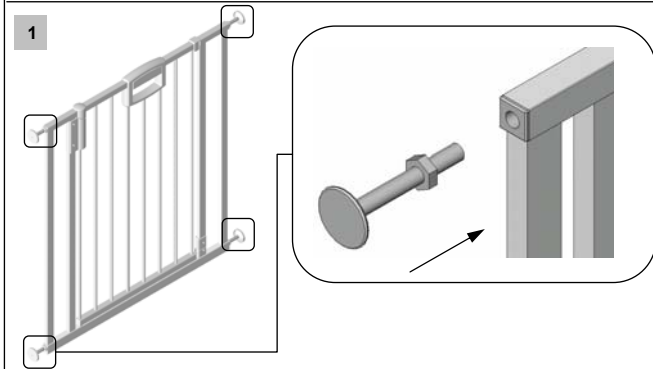
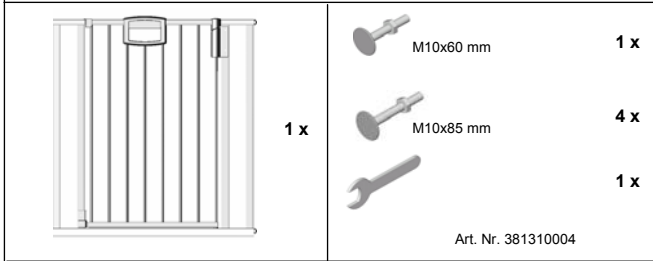
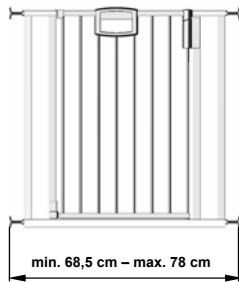

Befestigung der Halteschalen mit Klebeband  
Fastening the retainer shells with adhesive tape  
Fixation des coques de support avec du ruban adhésif  
Bevestiging van de houderschalen met plakband  
Fissaggio dei dispositivi di sostegno con nastro adesivo  
Montering af fjederskalene med klæbeband  
Sujección de las envolturas de sujeción con cinta adhesiva  
A tartócsészék rögzítése ragasztószalaggal

**A**

Befestigung der Halteschalen mit Dübel  
Fastening the retainer shells with rawl plugs  
Fixation des coques de support avec des chevilles  
Bevestiging van de houderschalen met pluggen  
Fissaggio dei dispositivi di sostegno con tassello  
Montering af fjederskalene med dybel  
Sujección de las envolturas de sujeción con tacos  
A tartócsészék rögzítése tiplivel

**B**

**D Warnhinweis: Schutzgitter nicht ohne Halteschalen verwenden.**  
Gitter ausrichten, die Position der vier Halteschalen markieren und Gitter wieder entfernen. Halteschalen an den Markierungen ankleben oder anbohren und verschrauben. (Abb. A/B)

**GB Warning: Never use safety gate without holding cups.**  
Put gate in place and mark positions of the four holding cups, then remove gate. Glue holding cups to positions marked, or drill and screw in. (Fig. A/B)

**F Avertissement : Ne pas utiliser de grille de protection sans coque de fixation.**  
Ajuster la grille, marquer la position des quatre coques de fixation et retirer à nouveau la grille. Coller les coques de fixation aux repères ou les fixer en perçant et les visser (Fig. A/B)

**NL Waarschuwing: Gebruik het hekje niet zonder houders.**  
Breng het hekje in de juiste stand, markeer de positie van de vier houders en verwijder het hekje weer.  
U kunt de houders op de markeringen kleven of vastschroeven (afb. A/B).

**I Avvertenza importante: non usare la inferriata di protezione senza gusci di tenuta.**  
Allineare l' inferriata, demarcare la posizione dei quattro gusci di tenuta e togliere nuovamente l' inferriata.  
Incollare sui punti demarcati i gusci di tenuta o trapanare e avvitareli (III. A/B)

**DK Advarselshenvisning: Beskyttelsesgitteret må ikke anvendes uden fjederskåle.**  
Gitteret tilpasses, de fire fjederskåles position markeres og gitteret fjernes igen. Fjederskålene klæbes eller bores ind og skrues fast på markeringerne (III. A/B).

**E Advertencia : No utilizar la rejilla de protección sin la cubierta de apoyo.**  
Nivelar la rejilla, marcar la posición de las cuatro cubiertas de apoyo y retirar otra vez la rejilla. Pegar las cubiertas de apoyo en las marcas o bien, taladrar y fijar con tornillos (Ilust. A/B)

**H Figyelmeztetés: A védőrács nem használható tartóperselyek nélkül.**  
A rácsot beszabályozzuk, megjelöljük a négy tartópersely helyzetét, majd a rácsot újra eltávolítjuk.  
A tartóperselyeket a jelölések mentén odaragasztjuk vagy odaúrjuk, majd csavarozással rögzítjük (A/B. ábra)

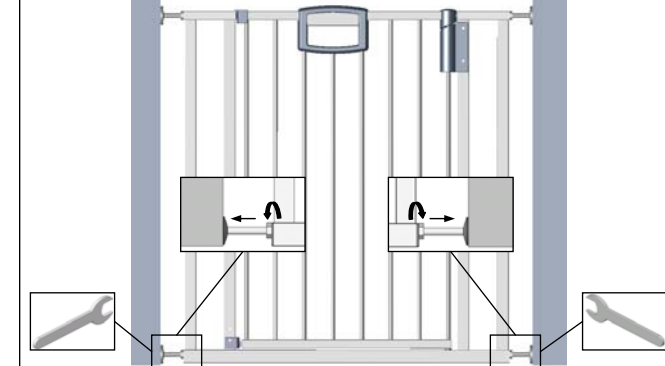

**D** Die unteren Justierschrauben bis zu den Halteschalen herausziehen und die Muttern mit Schraubenschlüssel fest anziehen.

**GB** Pull out bottom adjusting screws up to holding cups and firmly tighten nuts with a spanner.

**F** Sortir les vis d'ajustage du bas jusqu'aux coques de fixation et serrer à fond les écrous avec les clés de serrage.

**NL** Trek de onderste justeerschroeven tot de houders en draai de moeren met een schroefleutel stevig vast.

**I** Svitare e sfilare le viti di regolazione in basso fino ai gusci di tenuta e serrare i dadi saldamente con chiave per dadi.

**DK** De nederste justerskruer trækkes ud til fjederskalene og møtrikkerne strammes godt med en skrueøggle.

**E** Quitar los tornillos de ajuste inferiores hasta las cubiertas de apoyo y apretar fijamente las tuercas con llave para tuercas.

**H** Az alsó állítócsavarokat a tartóperselyek kihúzzuk, majd csavaroklucsal meghúzzuk az anyákat.

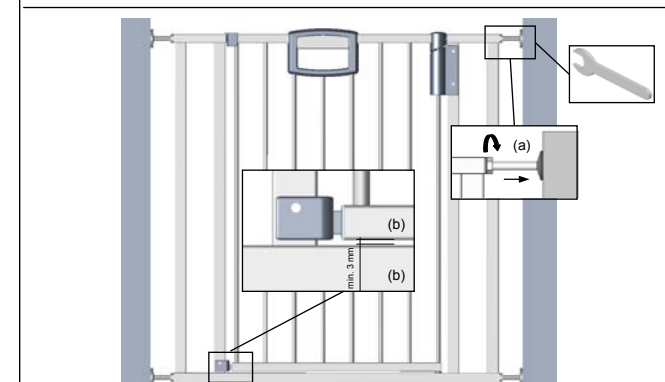

**D** Justierschraube (a) bis zu der Halteschale herausziehen und die Mutter anziehen bis die beiden unteren Holme (b) parallel sind.

**GB** Pull out adjusting screw (a) up to holding cup and tighten nut until both bottom bars (b) are parallel.

**F** Sortir la vis d'ajustage (a) jusqu'à la coque de fixation et serrer l'écrou jusqu'à ce que les deux montants du bas (b) soient parallèles.

**NL** Trek de justeerschroef (a) tot de houder en draai de moer vast tot de beide onderste staven (b) parallel zijn.

**I** Svitare e sfilare la vite di regolazione (a) fino al guscio di tenuta e serrare il dado fino a che le due travi in basso (b) siano parallele.

**DK** Justerskruen (a) trækkes ud til fjederskalen og møtrikken strammes, indtil de to nederste vanger (b) er parallelle.

**E** Quitar el tornillo de ajuste (a) hasta la cubierta de apoyo y apretar la tuerca hasta que, los dos largueros inferiores (b) estén paralelos.

**H** Az állítócsavar (a) a tartóperselyig kihúzzuk, majd az anyát addig húzzuk, míg az alsó két gerinc (b) egymással párhuzamos nem lesz.

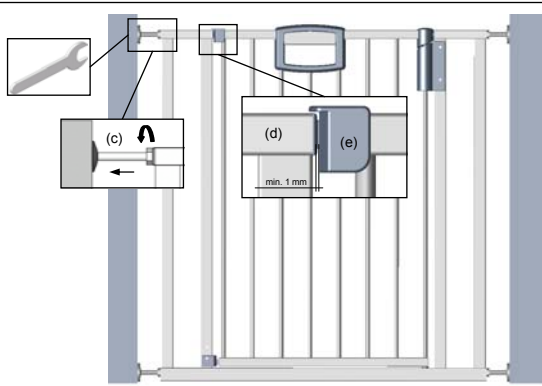

- (D)** Justierschraube (c) bis zu der Halteschale herausziehen und die Mutter soweit festziehen, dass der Abstand zwischen Verschlussfalle (d) und Griff (e) mindestens 1 mm beträgt.
- (GB)** Pull out adjusting screw (c) up to holding cup and tighten nut until the gap between the catch (d) and the handle (e) is at least 1 mm.
- (F)** Retirer la vis d'ajustage (c) jusqu'à la coque de fixation et serrer l'écrou de sorte que la distance entre le loquet de fermeture (d) et la poignée (e) s'élève à 1 mm minimum.
- (NL)** Trek de justierschroef (c) tot de houder en draai de moer zolang vast tot de afstand tussen sluiting (d) en greep (e) ten minste 1 mm bedraagt.
- (I)** Svitare la vite di regolazione (c) fino al guscio di tenuta e serrare il dado fino a che la distanza fra il saliscendi di chiusura (d) e la maniglia (e) sia almeno di 1 mm.
- (DK)** Justerskruen (c) trækkes ud til fjederskålen og møtrikken strammes så meget, at afstanden mellem låsefallen (d) og håndtaget (e) er på mindst 1 mm.
- (E)** Sacar el tornillo de ajuste (c) hasta la cubierta de apoyo y afianzar la tuerca tanto que, la distancia entre la cañada del cierre (d) y el mango (e) tenga por lo menos 1 mm.
- (H)** Az állítócsavart (c) a tartóperselyig kihúzzuk, majd az anyát oly mértékben meghúzzuk, hogy a zárnyelv (d) és a fogantyú (e) közötti távolság legalább 1 mm legyen.

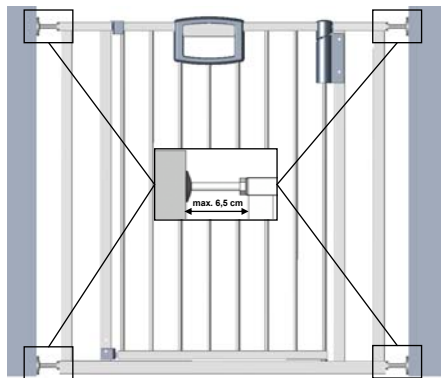

- (D)** Der Abstand zwischen Schutzgitter und Wand bzw. Tür sollte nicht mehr als 6,5 cm betragen
- (GB)** The distance between the safety gate and the door jamb / wall should not exceed 6.5 cm.
- (F)** La distance entre la grille de protection et le mur voire la porte ne devrait pas être supérieure à 6,5 cm.
- (NL)** De afstand tussen het hekje en de wand of deur mag niet meer dan 6,5 cm bedragen.
- (I)** La distanza fra inferriata di protezione e parete risp. porta non dovrebbe essere superiore a 6,5 cm.
- (DK)** Afstanden mellem beskyttelsesgitteret og væggen resp. døren bør ikke være mere end 6,5 cm.
- (E)** La distancia entre la rejilla de protección y pared o bien, puerta, respectivamente, no deberá ser mayor a 6,5 cm
- (H)** A védőrács és a fal illetve ajtó közötti távolság 6,5 cm-nél nem lehet nagyobb.

2

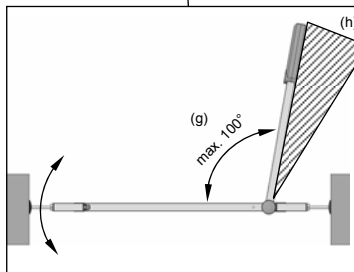
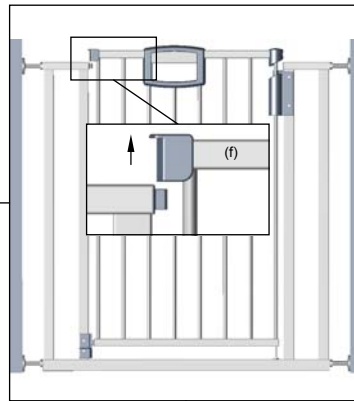
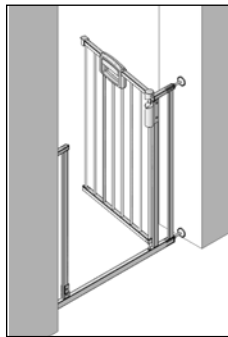

- (D)** Tür (f) anheben und in die gewünschte Richtung aufschwenken. Bei einem Öffnungswinkel von über 90° (g) bleibt die Tür in der Stellung stehen. Tür ohne anheben schließen.  
**Achtung: Ein überdrehen (h) der Tür kann zu Schäden am Scharnier führen !**
- (GB)** Lift gate door (f) and open in the desired direction. If opened more than 90°(g) the gate door will remain in that position. Close gate door without lifting.  
**Please note: Opening the gate door too far (h) can damage the hinge !**
- (F)** Soulever la porte (f) et l'ouvrir en la pivotant dans la direction souhaitée. Pour un angle d'ouverture supérieur à 90 °(g), la porte reste dans cette position. Fermer la porte sans la soulever.  
**Attention: Si vous tournez trop loin (h) la porte, vous risquez d'endommager les charnières !**
- (NL)** Deur (f) opheffen en in de gewenste richting draaien. Bij een openingshoek van meer dan 90° (g) blijft de deur in deze positie staan. Sluit de deur zonder deze op te heffen.  
**Let op: Als u de deur te ver draait (h) kan het scharnier beschadigd raken !**
- (I)** Sollevare la porta (f) e girarla nella direzione voluta. Con un angolo di apertura di più di 90°(g), la porta rimane ferma nella posizione. Chiudere la porta senza sollevarla.  
**Attenzione: Se si gira troppo la porta (h) la cerniera può essere danneggiata !**
- (DK)** Døren (f) løftes og svinges i den ønskede retning. Ved en åbningsvinkel på mere end 90° (g) bliver døren stående i den stilling. Døren lukkes uden at løfte den.  
**Bemærk: Overdrejning (h) af døren kan resultere i skader på hængslet !**
- (E)** Elevar la puerta (f) e inclinar en ambos lados a la dirección deseada. En caso de un ángulo de abertura de más de 90°(g), la puerta se queda detenida en la posición.  
**Cerrar la puerta sin elevar.**
- (H)** Emelje meg az ajtót (f), majd a kívánt irányba nyissa ki. 90° (g) feletti nyílásszög esetén az ajtó ebben az állásban marad. Az ajtót emelés nélkül bezárjuk.  
**Figyelem: Az ajtó túlzott mértékű nyitása (h) károsíthatja a csuklóspántot !**

3

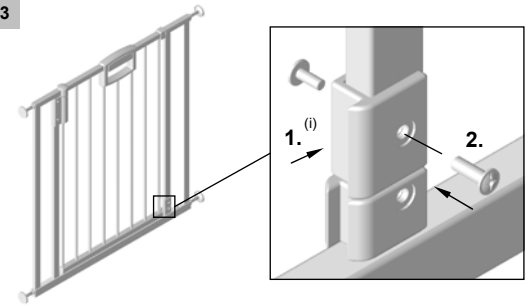

- (D)** Der Zusatzanschlag (i) kann als Sicherung verwendet werden, wenn ein einseitiges Öffnen der Tür gewünscht wird. Dieser muss jedoch so angebracht sein, dass ein Öffnen in den Gefahrenbereich nicht möglich ist.
- (GB)** If the gate door is to be opened only one way, then the additional stop (i) can be used as a safety element. But this must be fitted in such a way that it is not possible to open the gate door into the danger zone.
- (F)** Le cale-portes supplémentaire (i) peut être employé en tant que dispositif de sécurité supplémentaire si l'on souhaite n'ouvrir la porte que d'un côté. Cependant ce cale-porte doit être installé de sorte que l'ouverture dans la zone de danger ne soit pas possible.
- (NL)** Het bijkomend beslag (i) kan als zekering worden gebruikt als de deur slechts in één richting gedraaid mag worden. Het moet zo gemonteerd worden, dat de deur niet in de gevarenzone geopend kan worden.
- (I)** L'arresto supplementare (i) può essere usato come sicura, se si desidera aprire la porta solo su un lato. Esso comunque deve essere montato in modo tale che non sia possibile aprirla nella zona di pericolo.
- (DK)** Hjælpeanslaget (i) kan anvendes som sikring, når man kun vil åbne døren fra en ide. Dette skal dog anbringes således, at det ikke er muligt at åbne døren ind i farezonen.
- (E)** La mocheta adicional (i) puede ser empleada como seguro, cuando se desea un abrir de puerta de un sólo lado. No obstante, ésta deberá ser colocada de modo que, no pueda ser posible abrir en el ámbito de peligro.
- (H)** A kiegészítő ütközőrész (i) biztosításként alkalmazható, amennyiben az ajtó egyoldalú nyitása kívánatos. Ezt azonban úgy kell elhelyezni, hogy a veszélyeztetett területre történő nyitás ne legyen lehetséges.



P

**Atenção:**

Só o tipo de montagem proposto e correcto assegura a maior protecção do seu filho.  
É favor observar as instruções seguintes:  
A grade de protecção 4781 é apropriada para aberturas de 68,5 – 78 cm.

Elas só devem ser montadas entre os lados sólidos e limpos dos marcos de porta ou das aberturas da parede.

Esta grade de protecção é destinada para crianças até 24 meses de idade. Uma vez que crianças desenvolvem-se diferentemente, isso só é um valor aproximativo.

Em caso de crianças mais velhas, existe o risco delas passarem por cima da grade.

Não deixe o seu filho sem supervisão para protegê-lo contra acidentes.

Após a montagem, verifique novamente se a grade de protecção está firme e em pleno estado de funcionamento, consultando as instruções.

Verifique regularmente o assento fixo, o estado geral e o funcionamento do fecho da sua grade de protecção.

Não utilize mais as grades de protecção danificadas ou incompletas.

Só deverão ser utilizadas as peças de reposição fornecidas pelo fabricante.

Esta grade de protecção não deverá ser fixada acima de janelas ou de algo similar.

Só utilize água morna para a limpeza.

Em caso de montagem correcta, a grade de protecção corresponde com a NORMA EN 1930 : 2000

TR

**Dikkat:**

Sadece usulüne uygun olarak, öngörülen montaj türü çocuğunuz için en üstün emniyeti garanti etmektedir.

Lütfen aşağıdaki bilgilere dikkat ediniz:

Koruyucu parmaklık 4781, 68,5 – 78 cm arasındaki delikler için uygundur

Sadece sağlam ve temiz kapı kaplama tarafı veya duvar delikleri arasında monte edilebilir.

Bu koruyucu parmaklık 24 aya kadar olan çocuklar için belirlenmiştir. Çocuklar çok farklı geliştiğinden dolayı bu sadece bir kilavuz değeridir.

Daha büyük çocuklarda, üstüne tırmanma tehlikesi bulunmaktadır.

Çocuğunuzuzı gözetimsiz bırakmayınız, bu şekilde kazalardan korursunuz.

Monte ettikten sonra tekrar talimatın yardımı ile koruyucu parmaklığın sabit ve fonksiyonlu olup olmadığını kontrol ediniz.

Koruyucu parmaklığınızın düzenli olarak sağlam oturduğunu, genel durumunu ve kilitlerin fonksiyonunu kontrol ediniz.

Hasarlı ve tam olmayan koruyucu parmaklıkları artık kullanmayınız.

Sadece imalatçı tarafından teslim edilmiş yedek parçalar kullanılabilir.

Bu koruyucu parmaklığın pencere üstüne veya benzeri yerlere yerleştirilmesi yasaktır.

Temizlemek için sadece sıcak su kullanınız.

Koruyucu parmaklık, usulüne uygun olarak monte edildiğinde EN 1930 : 2000 NORMUNA uymaktadır

FIN

**Lisäartikkelit: Jatkosarja**

Saatavana alan erikoisliikkeistä.

SLO

**Dodatno orodje: komplet podaljškov**

Se dobi v specialni trgovini.

HR

**Dodatni artikli: Produžni komplet**

Može se nabaviti u trgovini.

N

**Ekstra tilbehør: Forlængelsessett**

Fåes i faghandelen.

PL

**Artykuł dodatkowy: Zestaw przedłużający**

Do zakupienia w handlu wyspecjalizowanym.

CZ

**Doplňky: Prodlužovací souprava**

K dostání v odborném obchodu.

P

**Artigo suplementar: Kit de prolongamento**

Vende-se no comércio especializado.

TR

**Yedek ürün: Uzatma seti**

Uzman satış yerlerinde bulunmaktadır.

Art. Nr. 0081VS

Art. Nr. 0082VS



Art. Nr. 4781 Art. Nr. 0081VS



Art. Nr. 4781 Art. Nr. 0082VS

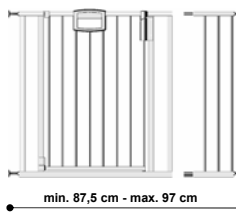

Art. Nr. 0081VS Art. Nr. 4781 Art. Nr. 0082VS

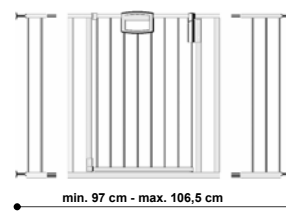

Art. Nr. 0082VS Art. Nr. 4781 Art. Nr. 0082VS

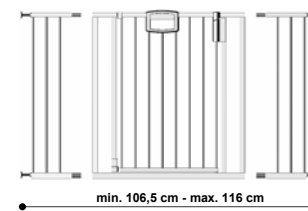

Osaluettelo  
Seznam elementov  
Popis dijelova  
Delliste  
Wykaz części  
Seznam součástí  
Lista de peças  
Parça listesi

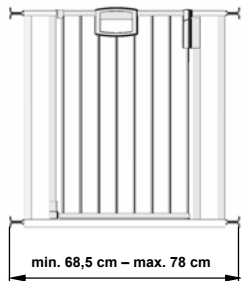

1 x

M10x60 mm

1 x

M10x85 mm

4 x



1 x

Art. Nr. 381310004



Art. Nr. 381310058

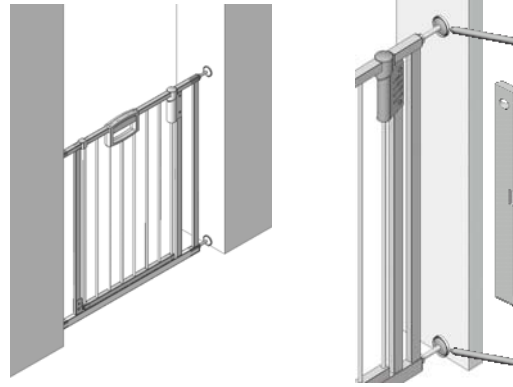
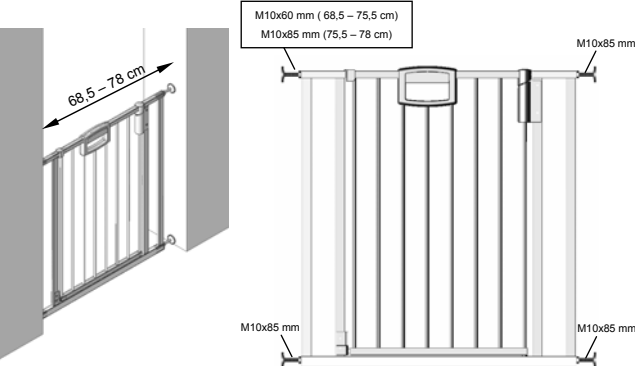
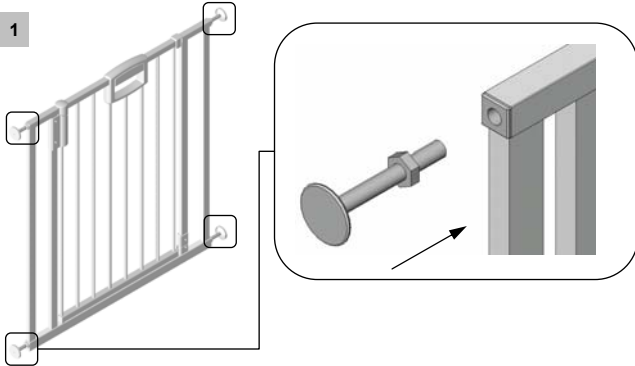

Kiinnityshelojen kiinnittäminen tarranauhalla  
Pritrditev obesnih sklečk z lepinim trakom  
Pričvrščenje nosača s ljepljivim trakom  
Festing av holdeskälene med limband  
Zamocowanie zaczepu mocującego za pomocą taśmy klejącej.  
Pripevnení uchycovacích skořepin lepicí páskou  
Fixação dos pratos de fixação com fita adesiva.  
Durdurma tabllarını yapıştırma bandı ile sabitleştirme

A

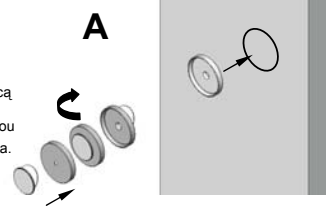

Kiinnityshelojen kiinnittäminen ruuvitulpilla  
Pritrditev obesnih sklečk z vtiči  
Přičvrščenje nosača sa zidnim ulošcima ("tiplima")  
Festing av holdeskälene med hylser  
Zamocowanie zaczepu mocującego za pomocą dybli  
Pripevnení uchycovacích skořepin hmoždinkou  
Fixação dos pratos de fixação com bucha  
Durdurma tabllarını dübel ile sabitleştirme

B

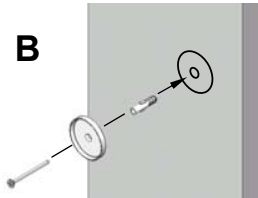

**FIN** Varoitus: Turvaporttia ei saa käyttää ilman kiinnitysheloja.

Aseta portti paikalleen, merkitse neljän kiinnityshelan paikat ja poista portti. Liimaa kiinnityshelat merkintöjen kohdalle tai poraa reiät ja kiinnitä kiinnityshelat ruuveilla. (Kuva A/B)

**SLO** Opozorilo: varovalne mreže ne smete uporabljati brez obesnih sklečk.

Mrežo nastavite samo tako, da lahko označite prostor, kamor boste pritrdili štiri obesne sklečke in jo odstranite.

Obesne sklečke prilepite na označeno mesto ali pa jih navrtate in pritrdite z vijaki. (slika A/B)

**HR** Napomena za sigurnost: Zaštitnu rešetku ne koristite bez nosača.

Postavite rešetku, obilježite položaj četiri nosača, a zatim uklonite rešetku. Nosače zalijepite na obilježenim mjestima ili izbušite provrtne i uvijte vijake. (Slika A/B)

**N** Advarsel: Verne gitteret må ikke brukes uten holdeskälene.

Gitteret rettes inn, posisjonert til de fire holdeskälene markeres og gitteret fjernes igjen. Holdeskälene limes på eller bores og skrues fast ved markeringene. (fig. A/B)

**PL** Ostrzeżenie: Nie stosować kratki zabezpieczającej bez zaczepów mocujących.

Ustawić kratkę, zaznaczyć pozycje każdego z czterech zaczepów mocujących i następnie usunąć kratkę.

Zaczepy mocujące nakleić na zaznaczeniach lub nawiercić otwory i przykręcić dyblami. (Rys. A/B)

**CZ** Varování: ochrannou mřížku nepoužívejte bez uchycovacích skořepin.

Mřížku správně umístít, označit polohu čtyř uchycovacích skořepin a mřížku opět odstranit. Uchycovací skořepiny na značky přilepit nebo vyvrtat a přišroubovat. (Obr. A/B)

**P** Aviso: Não use a grade de protecção sem pratos de fixação.

Alinhe a grade, marque a posição dos quatro pratos de fixação e remova a grade novamente. Cole ou fure e aparafuse os pratos de fixação nas marcas. (Fig. A/B)

**TR** İkaz bilgisi: Koruyucu parmaklığı durdurma tablasız kullanmayınız.

Parmaklığı doğrultunuz, dört durdurma tablasının pozisyonunu işaretleyiniz ve parmaklığı tekrar alınız. Durdurma tabllarını işaretlenen yerlere yapıştırınız veya delik açınız ve vidalayınız. (Şekil A/B)

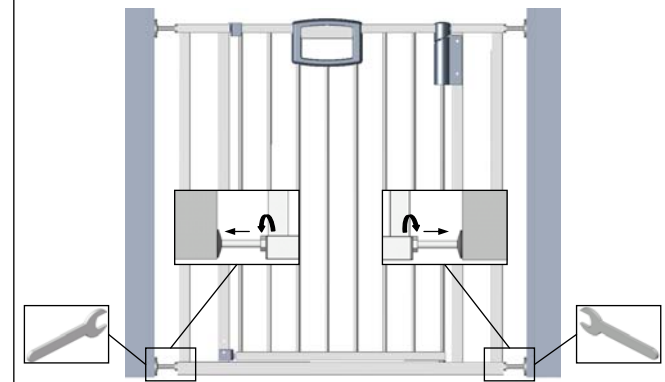

- FIN** Vedä alemmat asetusruuvi ulos kiinnitysheloihin asti ja kiristä mutterit ruuviavaimella.  
**SLO** Spodnje vijake za nastavitve potegnite ven do obesnih sklečk in dobro zategnite matice z vijainim ključem.  
**HR** Izvucite donje vijke za podešavanje do nosača i matice čvrsto stegnite ključem za vijke.  
**N** De nederste justeringskruene trekkes ut til holdeskälene og mutrene skrues fast med skrunøkkel.  
**PL** Dolne śruby regulacyjne wysunąć do zaczepów mocujących i dokręcić nakrętki za pomocą klucza płaskiego.  
**CZ** Dolní seřizovací šrouby vytáhnout až k uchycovacím skořepinám a matice utáhnout klíčem.  
**P** Puxe os parafusos de ajuste inferiores até os pratos de ajuste e aperte bem as porcas com a chave para parafusos.  
**TR** Alt ayar vidalarını durdurma tabllarına kadar dışarıya çekiniz ve vida somunlarını somun anahtarı ile sıkınız.

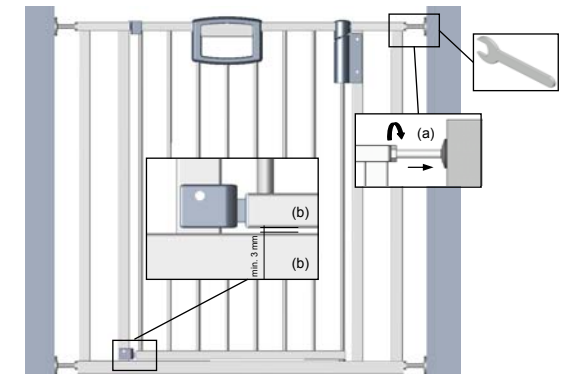

- FIN** Vedä asetusruuvi (a) ulos kiinnityshelaan asti ja kiristä mutteria kunnes kaksi alatukea (b) ovat yhdensuuntaiset.  
**SLO** Vijake za nastavitve (a) potegnite ven do obesnih sklečk, zategnite matice, tako da bosta obe spodnji stranici (b) paralelni.  
**HR** Izvucite vijak za podešavanje (a) do nosača, a zatim stegnite maticu dok dva donja zupca (b) ne budu paralelna.  
**N** Justeringskrueen (a) trekkes ut til holdeskälene og mutrene skrues fast inntil de to skaffene nede (b) står parallelt.  
**PL** Wysunąć śrubę regulacyjną (a) do zaczepu i dokręcić nakrętkę, aż obydwa dolne dźwigiary (b) będą znajdować się w pozycji równoległej.  
**CZ** Seřizovací šroub (a) vytáhnout až k uchycovací skořepině a matici utáhnout tak dlouho, až budou oba dolní nosníky (b) souběžné.  
**P** Puxe o parafuso de ajuste (a) até o prato de fixação e aperte a porca, até as duas travessas inferiores (b) estiverem paralelas.  
**TR** Ayar vidasını (a) durdurma tabllarına kadar dışarıya çekiniz ve alt iki tabanlıklatısı (b) paralel oluncaya kadar somunu sıkınız.

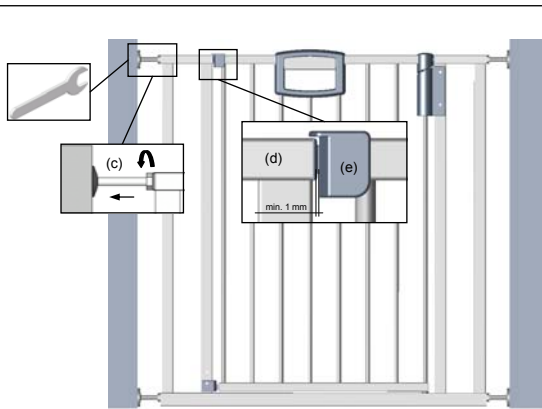

- FIN** Vedä asetusruuvi (c) ulos kiinnityshelaan asti ja kiristä mutteria kunnes lukon hahlon (d) ja kahvan (e) etäisyys toisistaan on vähintään 1 mm.
- SLO** Vijake za nastavitev (c) potegnite ven do obensih skleč in zategnite matice do te meje, da zneše razdalja med zapirko (d) in ročajem (e) najmanj 1 mm.
- HR** Izvucite vijak za podešavanje (c) do nosača, a zatim stegnite maticu sve dok razmak između zapornog okova (d) i ručke (e) ne bude najmanje 1 mm.
- N** Justeringskruen (c) trekkes ut til holdeskålen og mutrene skrues så fast at avstanden mellom låsefellen (d) og håndtaket (e) er minst 1 mm.
- PL** Wyszunać śrubę regulacyjną (c) do zaczepu i dokręcać nakrętkę tak długo, aż odstęp między rygłem zamykającym (d) a chwytym (e) wyniesie co najmniej 1 mm.
- CZ** Seřizovací šroub (c) vytáhnout až k uchycovací skofepině a matici utahovat tak dlouho, až bude mezi západkou uzávěru (d) a madlem (e) odstup alespoň 1 mm.
- P** Puxe o parafuso de ajuste (c) até o prato de fixação e aperte a porca até a distância entre o trinco (d) e o punho (e) montar a pelo menos 1 mm.
- TR** Ayar vidasını (c) durdurma tablasına kadar dışarıya çekiniz ve somunu, kilit mandalı (d) ve kulp (e) arasındaki mesafe en azından 1 mm oluncaya kadar sıkınız.

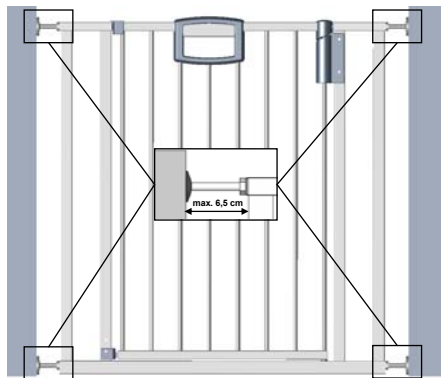

- FIN** Turvaporstin ja seinän/oven välisen etäisyyden ei tulisi olla suurempi kuin 6,5 cm.
- SLO** Razdalja med varovalno mrežo in steno oz. vrati naj ne znaša več kot 6,5 cm.
- HR** Razmak između zaštitne rešetke i zida ili vrata ne smije biti veći od 6,5 cm.
- N** Avstanden mellom vernegitteret og veggen hlv. døren bør ikke være mer enn 6,5 cm.
- PL** Odstęp między kratką zabezpieczającą a ścianą lub drzwiami nie powinien być większy od 6,5 cm.
- CZ** Odstup mezi ochrannou mřížkou a stěnou nebo dveřmi by neměl být větší než 6,5 cm.
- P** A distância entre a grade de proteção e a parede ou a porta não deverá ser maior que 6,5 cm.
- TR** Koruyucu parmaklık ve duvar veya kapı arasındaki mesafe 6,5 cm den daha fazla olmamalıdır.

2

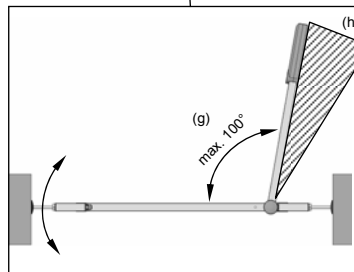
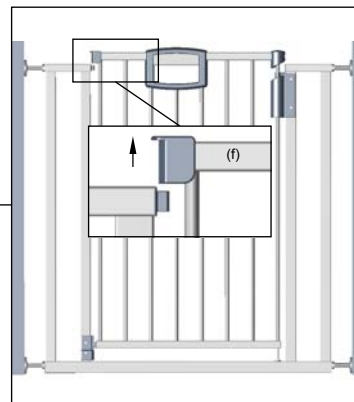
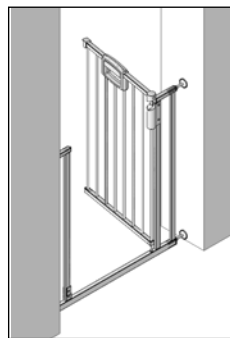

- FIN** Nosta ovea (f) ja avaa se haluttuun suuntaan. Kun avauskulma on yli 90° (g), ovi pysähtyy tähän asentoon. Sulje ovi nostamatta sitä.
- Huomio: Oven kiertäminen liikaa (h) voi vaurioittaa saranointia!**
- SLO** Vrata pridvignite (f) in jih odprite v zaželjeno smer. Pri izstopnem kotu nad 90° (g) obstanejo vrata v tem položaju. Zaprite vrata, ne da bi jih privzdignili.
- Pozor: prekomerno vrtenje in natezanje vrat (h) povzroča poškodbe na tečajih!**
- HR** Podignite vrata (f) i zakrenite ih u željenom smjeru. Ako je kut otvora veći od 90° (g), vrata će ostati fiksirana u tom položaju. Zatvorite vrata bez podizanja.
- Pozor: Prekomjerno zakretnje vrata (h) može oštetiti šarke!**
- N** Løft opp døren (f) og sving den opp i ønsket retning. Ved en åpningsvinkel på over 90° (g) blir døren stående i stillingen. Lukk så døren uten å løfte den opp.
- Obs: En overdreining (h) av døren kan føre til skade på hengslen!**
- PL** Podnieść drzwi (f) i ustawić je w wymaganym kierunku otwierania. Przy kącie otwierania powyżej 90° (g) drzwi zatrzymują się w pozycji. Zamknąć drzwi bez podnoszenia.
- Uwaga: Przekręcenie drzwi (h) może prowadzić do uszkodzenia zawiasów!**
- CZ** Dveře (f) nadzvednout a otočit do požadovaného směru. Při úhlu otevření větším než 90° (g) zůstanou dveře stát ve své poloze. Dveře bez nadzvednutí zavřít.
- Pozor: přílišné natočení (h) dveří může poškodit dveřní závěs!**
- P** Levante a porta (f) e abra-a no sentido desejado. Com um ângulo de abertura de mais de 90° (g), a porta parará na posição. Feche a porta, sem levantá-la.
- Atenção: Se a porta for aberta excessivamente (h), a charneira poderá ser danificada!**
- TR** Kapıyı (f) kaldırınız ve istenilen istikamete doğru döndürünüz. Kapı 90° (g) den daha fazla açma açısında olduğu durumda kalır. Kapıyı kaldırmadan kapatınız.
- Dikkat: Kapı fazla döndürüldüğünde (h) menteşede hasar oluşabilir !**

3

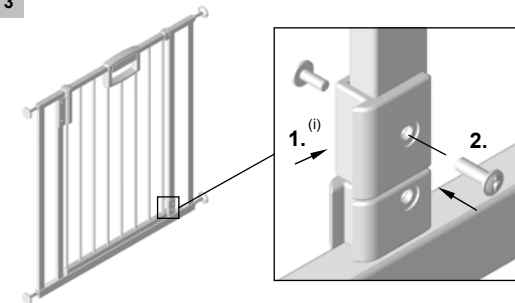

- FIN** Lisävästettä (i) voidaan käyttää varmistuksena, kun oven halutaan avautuvan vain yhteen suuntaan. Se on kuitenkin asetettava siten, ettei ovea ole mahdollista avata vaara-alueen suuntaan.
- SLO** Dodatni zaporni nastavek (i) se lahko uporabi kot varovalo takrat, kadar želite vrata odpirati enostransko. Ta dodatek mora biti tako pritrjen, da se onemogoča odpiranje vratnega krila na nevarno območje.
- HR** Pomoćni graničnik (i) može poslužiti kao osiguranje kada se želi postići jednostrano otvaranje vrata. Njega je potrebno postaviti tako da nije moguće otvaranje u opasnom području.
- N** Tilleggsanslaget (i) kan brukes som sikring, når døren kun skal kunne åpnes til en side. Dette anslaget må imidlertid plasseres slik at det ikke er mulig å åpne døren inn mot fareområdet.
- PL** Możliwa zastosować dodatkowy zderzak (i), jeżeli drzwi otwierają się w jednym kierunku. Musi być on jednak tak zamontowany, żeby nie było możliwe otwieranie w obszarze zagrożenia.
- CZ** Příkladný doraz (i) lze použiť jako pojistku, pokud chcete dveře otvírat jen na jednu stranu. Doraz je ale třeba umístit tak, aby nebylo možné otevřít dveře do nebezpečné oblasti.
- P** O encosto suplementar (i) pode ser utilizado como proteção, se for desejado abrir a porta num só sentido. Mas este encosto deverá estar fixado, de maneira que uma abertura para a área de perigo não seja possível.
- TR** Eğer kapının tek taraflı açılması arzu edilecek olursa, o zaman ilave durdurma (i) emniyet olarak kullanılabilir. Fakat bunun, tehlike alanına açılmasının mümkün olmayacağı şekilde yerleştirilmesi gerekir.





4781



**RU** Инструкция по монтажу и эксплуатации ворот безопасности для дверных проемов **Easy Lock** Артикул **4781**

**Важно!**

Запланируйте достаточное количество времени на сборку и внимательно прочтите инструкцию.

**Сохраните инструкцию для дальнейших консультаций.**

**Geuther**

Kindermöbel und -geräte GmbH & Co.KG

96266 Mitwitz-Steinach

[www.geuther.de](http://www.geuther.de)



**RU** **Внимание!**

Только надлежащий, предложенный в данной инструкции способ монтажа обеспечивает максимально возможную защиту Вашего ребенка.

Просьба учитывать следующее:

Ворота безопасности 4781 предназначены для проемов шириной от 68,5 до 78 см.

Их можно устанавливать только между жесткими и чистыми дверными рамами или стеновыми проемами.

Эти ворота предназначены для детей до 24 месяцев. Поскольку дети развиваются по-разному, эта цифра носит лишь ориентировочный характер.

Для детей более старшего возраста есть опасность, что они могут перелезть через ворота.

Не оставляйте ребенка без присмотра, так Вы уберете его от несчастных случаев.

После установки повторно проверьте по инструкции устойчивость и эксплуатационную надежность ворот безопасности.

Регулярно проверяйте жесткость посадки, общее состояние и функциональность замков ворот безопасности.

Не используйте ворота после их повреждения и при неполной комплектации.

Разрешается использовать только поставляемые изготовителем запасные части.

Эти ворота безопасности нельзя устанавливать на окнах и т.п.

Для чистки использовать только теплую воду.

Ворота безопасности при надлежащей установке отвечают норме EN 1930 : 2000.

**(RU) Дополнительный элемент:  
Комплект для удлинения**  
Продается в специализированных магазинах.

Art. Nr. 0081VS

Art. Nr. 0082VS

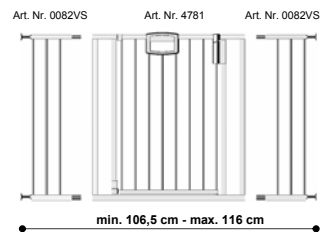
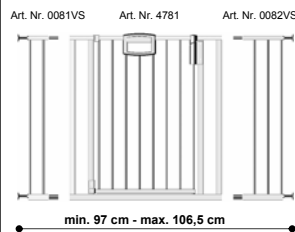
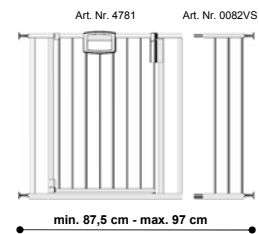
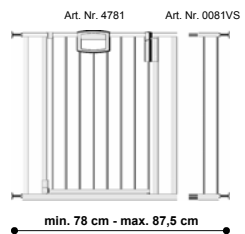

Перечень деталей

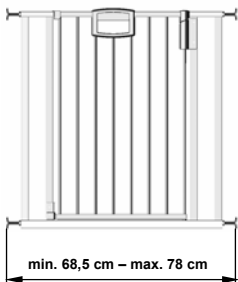

1 x



M10x60 mm

1 x



M10x85 mm

4 x



1 x

Art. Nr. 381310004



1 x



Ø42

4 x



Ø8x25

6 x



Ø4x30

4 x

Art. Nr. 381310058

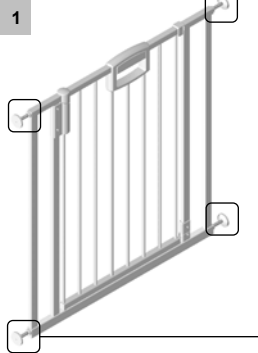

1

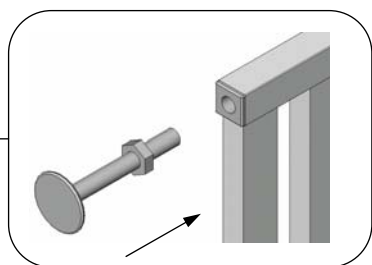

M10x60 mm ( 68,5 – 75,5 cm )

M10x85 mm ( 75,5 – 78 cm )

M10x85 mm

M10x85 mm

M10x85 mm

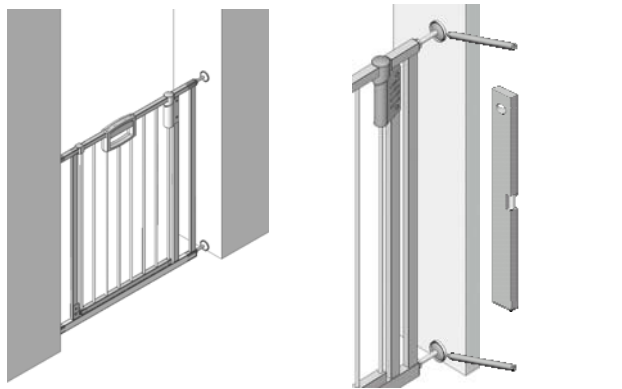

Закрепление фиксатора при помощи клейкой ленты.

A

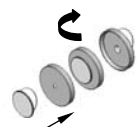

Закрепление фиксатора при помощи дюбеля.

B

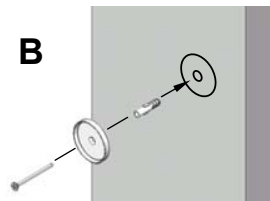

**(RU) Предупреждение: Не используйте ворота безопасности без фиксатора.**

Установите ворота, пометьте позицию четырех фиксаторов и вновь уберите ворота. Приклейте фиксаторы на отмеченные места или присверлите и завинтите. (Изображение A/B)

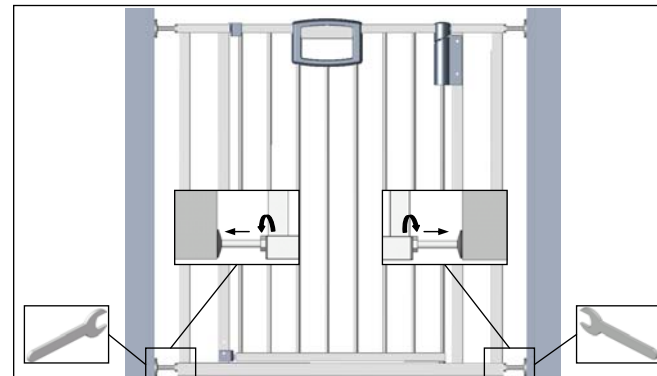

**(RU)** Выдвиньте нижние регулировочные винты до фиксаторов и плотно затяните гайки гаечным ключом.

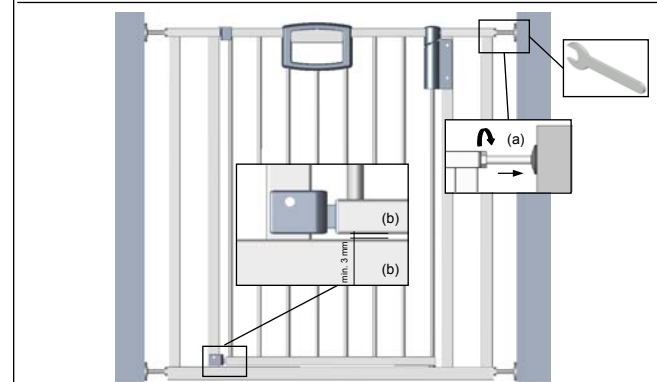

**(RU)** Выдвиньте регулировочный винт (a) до фиксатора и затяните гайку так, чтобы обе нижние перекладины (b) были параллельны друг другу.

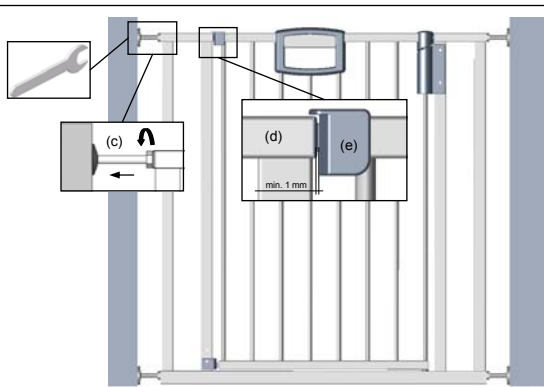

(RU) Выдвиньте регулировочный винт (c) до фиксатора и плотно затяните гайку так, чтобы зазор между запирающим устройством (d) и ручкой (e) составлял не менее 1 мм.

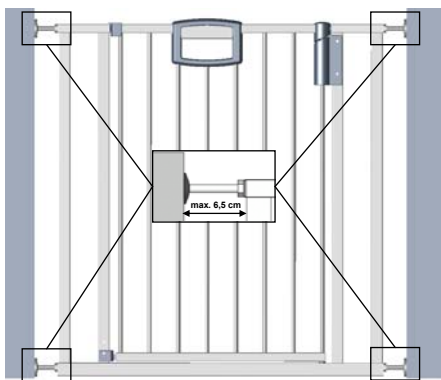

(RU) Расстояние между воротами безопасности и стеной или дверным проемом не должно превышать 6,5 см.

2

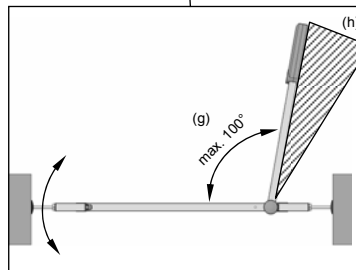
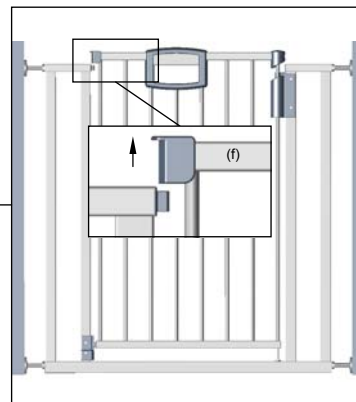
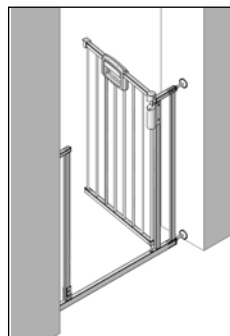

(RU) Приподнимите дверь (f) и распахните ее в нужном направлении. При открытии ворот на угол более 90° (g) дверь сохраняет свое положение. Закройте дверь, не приподнимая ее.

**Внимание: Превышение угла открытия двери (h) может привести к поломке шарнира!**

3

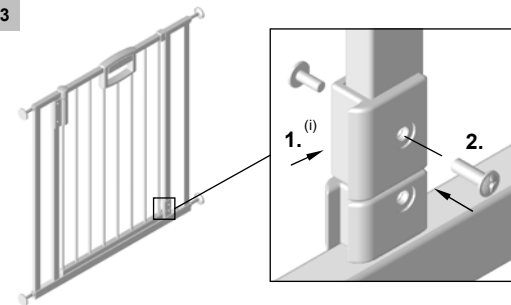

(RU) Дополнительный стопор (i) может использоваться в качестве предохранительного устройства, когда дверь должна открываться только в одну сторону. Его нужно установить так, чтобы ворота не открывались в опасную зону.